

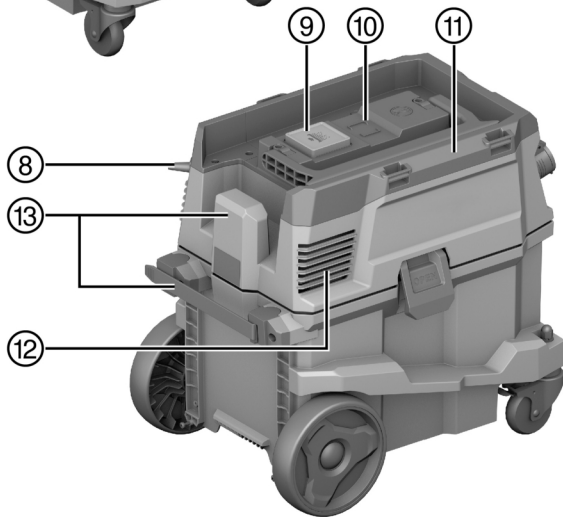

VC 5L  
VC 5M

Deutsch	1
English	13
Nederlands	26
Français	38
Español	51
Português	63
Italiano	76
Dansk	89
Svenska	101
Norsk	113
Suomi	124
Eesti	136
Latviešu	148
Lietuvių	160
Polski	172
Česky	185
Slovenčina	196
Magyar	209
Slovenščina	221
Hrvatski	233
Srpski	245
Українська	257
Български	271
Română	284
Ελληνικά	296
Türkçe	310
عربي	323
繁體中文	336
中文	346

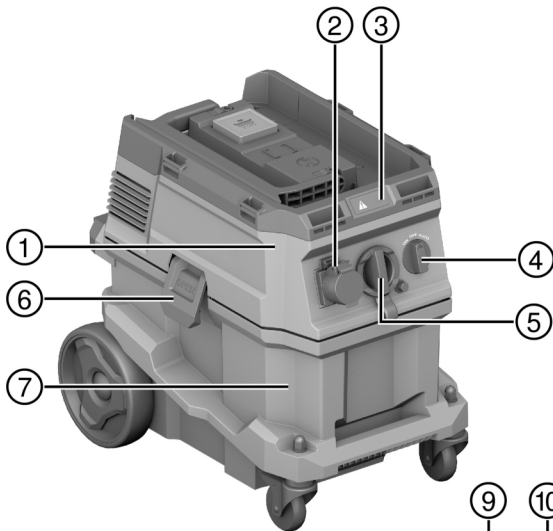

2

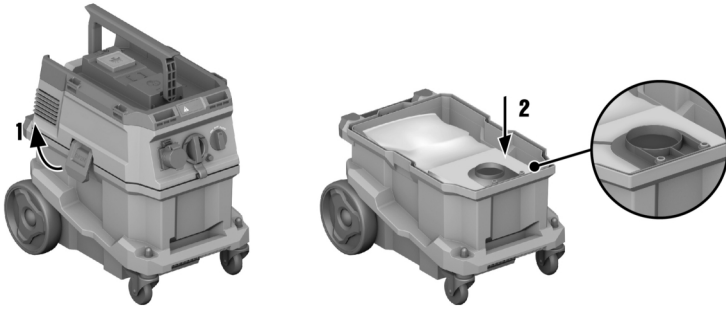

3

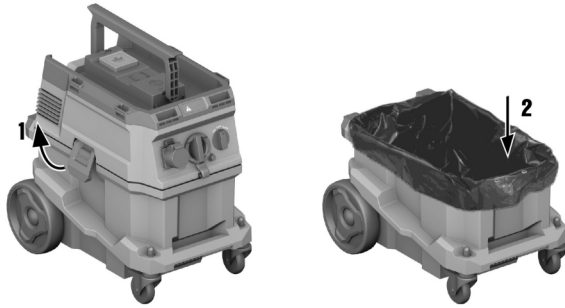

4

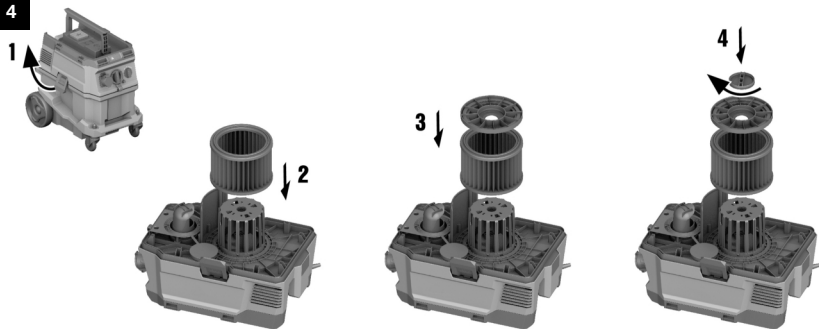

# VC 5L

# VC 5M

de	Original-Bedienungsanleitung	1
en	Original operating instructions	13
nl	Originele handleiding	26
fr	Notice d'utilisation originale	38
es	Manual de instrucciones original	51
pt	Manual de instruções original	63
it	Manuale d'istruzioni originale	76
da	Original brugsanvisning	89
sv	Originalbruksanvisning	101
no	Original bruksanvisning	113
fi	Alkuperäiset ohjeet	124
et	Originaalkasutusjuhend	136
lv	Orģinālā lietošanas instrukcija	148
lt	Originali naudojimo instrukcija	160
pl	Oryginalna instrukcja obsługi	172
cs	Originální návod k obsluze	185
sk	Preklad pôvodného návodu na používanie	196
hu	Eredeti használati utasítás	209
sl	Originalna navodila za uporabo	221
hr	Originalne upute za uporabu	233
sr	Originalno uputstvo za upotrebu	245
uk	Оригінальна інструкція з експлуатації	257
bg	Оригинално Ръководство за експлоатация	271
ro	Manual de utilizare original	284
el	Πρωτότυπες οδηγίες χρήσης	296
tr	Orijinal kullanım kılavuzu	310
ar	دليل الاستعمال الأصلي	323
zh	原始操作說明	336
cn	原版操作说明	346



# Original-Bedienungsanleitung

## 1 Angaben zur Bedienungsanleitung

### 1.1 Zu dieser Bedienungsanleitung

- Lesen Sie vor Inbetriebnahme diese Bedienungsanleitung durch. Dies ist Voraussetzung für sicheres Arbeiten und störungsfreie Handhabung.
- Beachten Sie die Sicherheits- und Warnhinweise in dieser Bedienungsanleitung und auf dem Produkt.
- Bewahren Sie die Bedienungsanleitung immer am Produkt auf und geben Sie das Produkt nur mit dieser Bedienungsanleitung an andere Personen weiter.

### 1.2 Zeichenerklärung

#### 1.2.1 Warnhinweise

Warnhinweise warnen vor Gefahren im Umgang mit dem Produkt. Folgende Signalwörter werden verwendet:

#### **GEFAHR**

**GEFAHR !**

- ▶ Für eine unmittelbar drohende Gefahr, die zu schweren Körperverletzungen oder zum Tod führt.

#### **WARNUNG**

**WARNUNG !**

- ▶ Für eine möglicherweise drohende Gefahr, die zu schweren Körperverletzungen oder zum Tod führen kann.





#### **VORSICHT**

**VORSICHT !**

- ▶ Für eine möglicherweise gefährliche Situation, die zu Körperverletzungen oder zu Sachschäden führen kann.

#### 1.2.2 Symbole in der Dokumentation

Folgende Symbole werden in unseren Dokumentationen verwendet:

	Vor Benutzung Bedienungsanleitung lesen
	Vorsicht
	Anwendungshinweise und andere nützliche Informationen
	Umgang mit wiederverwertbaren Materialien
	Elektrogeräte und Akkus nicht in den Hausmüll werfen

#### 1.2.3 Symbole in Abbildungen

Folgende Symbole werden in unseren Abbildungen verwendet:

<b>2</b>	Diese Zahlen verweisen auf die jeweilige Abbildung am Anfang dieser Anleitung
3	Die Nummerierung gibt eine Abfolge der Arbeitsschritte im Bild wieder und kann von den Arbeitsschritten im Text abweichen
<b>11</b>	Positionsnummern werden in der Abbildung <b>Übersicht</b> verwendet und verweisen auf die Nummern der Legende im Abschnitt <b>Produktübersicht</b>
	Dieses Zeichen soll ihre besondere Aufmerksamkeit beim Umgang mit dem Produkt wecken.



### 1.3 Produktabhängige Symbole

#### 1.3.1 Symbole am Produkt

Folgende Symbole können am Produkt verwendet werden:

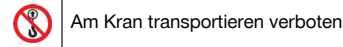

### 1.4 Spezielle Aufkleber am Produkt

**WARNUNG:** Dieser Sauger enthält gesundheitsschädliche Stäube. Entleerung und Wartung, einschließlich der Entsorgung des Staubsacks, dürfen nur von Fachleuten vorgenommen werden, die geeignete persönliche Schutzausrüstung tragen. Betreiben Sie den Sauger ausschließlich mit vollständigem und einwandfrei funktionierendem Filtersystem.

VC 5L



L-Sauger

VC 5M



M-Sauger

### 1.5 Produktinformationen

**Hilti** Produkte sind für den professionellen Benutzer bestimmt und dürfen nur von autorisiertem, eingewiesenem Personal bedient, gewartet und instand gehalten werden. Dieses Personal muss speziell über die auftretenden Gefahren unterrichtet sein. Vom Produkt und seinen Hilfsmitteln können Gefahren ausgehen, wenn sie von unausgebildetem Personal unsachgemäß behandelt oder nicht bestimmungsgemäß verwendet werden. Typenbezeichnung und Seriennummer sind auf dem Typenschild angegeben.

- Übertragen Sie die Seriennummer in die nachfolgende Tabelle. Die Produktangaben benötigen Sie bei Anfragen an unsere Vertretung oder Servicestelle.

#### Produktangaben

Nass-Trockensauger	<b>VC 5L</b> <b>VC 5M</b>
Generation	01
Serien-Nr.	

### 1.6 Konformitätserklärung

Der Hersteller erklärt in alleiniger Verantwortung, dass das hier beschriebene Produkt mit der geltenden Gesetzgebung und den geltenden Normen übereinstimmt. Ein Abbild der Konformitätserklärung finden Sie am Ende dieser Dokumentation.

Die Technischen Dokumentationen sind hier hinterlegt:

**Hilti** Entwicklungsgesellschaft mbH | Zulassung Geräte | Hiltistraße 6 | 86916 Kaufering, DE



## 2 Sicherheit

### 2.1 Allgemeine Sicherheitshinweise

Neben den Sicherheitshinweisen in den einzelnen Kapiteln dieser Bedienungsanleitung sind folgende Bestimmungen jederzeit strikt zu beachten.

- ▶ **Lesen Sie alle Hinweise!** Das Nichtbefolgen der folgenden Hinweise kann zu elektrischem Schlag, Feuer und/oder schwerwiegenden Verletzungen führen.
- ▶ **Lesen Sie bei Verwendung des Gerätes in Verbindung mit einem Elektrowerkzeug vor Gebrauch die Bedienungsanleitung des Elektrowerkzeuges und beachten Sie alle Hinweise.**
- ▶ **Manipulationen oder Veränderungen am Gerät sind nicht erlaubt.**
- ▶ **Verwenden Sie das richtige Gerät. Benutzen Sie das Gerät nicht für solche Zwecke, für die es nicht vorgesehen ist, sondern nur bestimmungsgemäß und in einwandfreiem Zustand.**
- ▶ **Informieren Sie sich von der Arbeit mit dem Gerät über dessen Handhabung, über die Gefahren, die vom Material ausgehen können und über die Entsorgung des aufgesaugten Materials.**
- ▶ **Berücksichtigen Sie Umgebungseinflüsse. Benutzen Sie das Gerät nicht, wo Brand- oder Explosionsgefahr besteht.**
- ▶ **Das Gerät darf nur von Personen benutzt werden, die mit diesem vertraut sind, bezüglich des sicheren Gebrauches unterwiesen wurden und die daraus resultierenden Gefahren verstehen. Das Gerät ist nicht für Kinder bestimmt. Kinder sind zu beaufsichtigen, um sicherzustellen, dass sie nicht mit dem Gerät spielen.**
- ▶ **Bewahren Sie unbenutzte Geräte sicher auf. Nicht in Gebrauch stehende Geräte sollten an einem trockenen, hochgelegenen oder abgeschlossenen Ort, außerhalb der Reichweite von Kindern, aufbewahrt werden.**

### 2.2 Arbeitsplatz

- ▶ **Sorgen Sie für gute Beleuchtung des Arbeitsbereichs.**
- ▶ **Sorgen Sie für gute Belüftung des Arbeitsplatzes.** Schlecht belüftete Arbeitsplätze können Gesundheitsschäden durch Staubbelastung hervorrufen.
- ▶ **Halten Sie Ihren Arbeitsbereich in Ordnung. Halten Sie das Arbeitsumfeld frei von Gegenständen, an denen Sie sich verletzen könnten.** Unordnung im Arbeitsbereich kann Unfälle zur Folge haben.
- ▶ **Arbeiten Sie mit dem Gerät nicht in explosionsgefährdeter Umgebung, in der sich brennbare Flüssigkeiten, Gase oder Stäube befinden.** Elektrogeräte erzeugen Funken, die den Staub oder die Dämpfe entzünden können.

### 2.3 Elektrische Sicherheit

- ▶ **Der Anschlussstecker des Gerätes muss in die Steckdose passen. Der Stecker darf in keiner Weise verändert werden. Verwenden Sie keine Adapterstecker gemeinsam mit schutzgeerdeten Geräten.** Unveränderte Stecker und passende Steckdosen verringern das Risiko eines elektrischen Schlags.
- ▶ **Stecken Sie den Stecker in eine geeignete, geerdete Steckdose, welche sicher installiert und mit allen lokalen Gegebenheiten abgestimmt ist. Sollten Sie im Zweifel sein, ob die Steckdose sicher geerdet ist, lassen Sie diese durch eine qualifizierten Elektrofachkraft prüfen.**
- ▶ **Vermeiden Sie Körperkontakt mit geerdeten Oberflächen wie von Rohren, Heizungen, Herden und Kühlschränken.** Es besteht ein erhöhtes Risiko durch elektrischen Schlag, wenn Ihr Körper geerdet ist.
- ▶ **Vergewissern Sie sich, dass das Netzkabel nicht in Pfützen liegt.**
- ▶ **Kontrollieren Sie regelmäßig die Anschlussleitung des Gerätes und lassen Sie diese bei Beschädigung von einer Hilti Servicestelle erneuern. Kontrollieren Sie Verlängerungsleitungen regelmäßig und ersetzen Sie diese, wenn sie beschädigt sind.**
- ▶ **Werden bei der Arbeit die Netzanschlussleitung und/oder das Verlängerungskabel beschädigt, dürfen Sie diese nicht berühren. Ziehen Sie den Netzstecker aus der Steckdose.** Beschädigte Netzanschlussleitungen und Verlängerungskabel stellen eine Gefährdung durch elektrischen Schlag dar.
- ▶ **Zweckentfremden Sie das Kabel nicht, um das Gerät zu tragen, aufzuhängen oder um den Stecker aus der Steckdose zu ziehen. Halten Sie das Kabel fern von Hitze, Öl, scharfen Kanten oder sich bewegenden Geräteteilen.** Beschädigte oder verwickelte Kabel erhöhen das Risiko eines elektrischen Schlags.
- ▶ **Wenn Sie mit einem Elektrogerät im Freien arbeiten, verwenden Sie nur Verlängerungskabel, die auch für den Außenbereich geeignet sind.** Die Anwendung eines für den Außenbereich geeigneten Verlängerungskabels verringert das Risiko eines elektrischen Schlags.
- ▶ **Schalten Sie bei Stromunterbrechung das Gerät aus und ziehen Sie den Netzstecker heraus.**



- ▶ **Verwenden Sie die Gerüstesteckdose nur für die in der Bedienungsanleitung festgelegten Zwecke.**
- ▶ **Betreiben Sie das Gerät nie in verschmutztem oder nassem Zustand.** An der Geräteoberfläche haftender Staub, vor allem von leitfähigen Materialien, oder Feuchtigkeit können unter ungünstigen Bedingungen zu elektrischem Schlag führen. **Lassen Sie daher, vor allem wenn häufig leitfähige Materialien bearbeitet werden, verschmutzte Geräte in regelmäßigen Abständen vom Hilti Service überprüfen.**
- ▶ Durch Überlast besteht Brandgefahr! Übersteigen Sie nicht mit einem an der Gerüstesteckdose angestecktes Elektrowerkzeug den zulässigen Maximalstrom von 8 Ampere.

## 2.4 Sicherheit von Personen

- ▶ **Seien Sie aufmerksam, achten Sie darauf, was Sie tun, und gehen Sie mit Vernunft an die Arbeit mit dem Produkt. Verwenden Sie den den Sauger nicht, wenn Sie müde sind oder unter dem Einfluss von Drogen, Alkohol oder Medikamenten stehen.** Ein Moment der Unachtsamkeit beim Gebrauch des Gerätes kann zu ernsthaften Verletzungen führen.
- ▶ **Der Benutzer und die sich in der Nähe aufhaltenden Personen müssen während des Einsatzes und der Wartung des Gerätes eine geeignete Schutzbrille, Schutzhelm, Gehörschutz, Schutzhandschuhe, Sicherheitsschuhe und einen leichten Atemschutz verwenden.**
- ▶ **Stellen Sie sicher, dass der Sauger nicht wegrollen oder abstürzen kann.**
- ▶ **Betätigen Sie die Radbremsen für einen sicheren Stand des Saugers.** Bei offenen Radbremsen kann sich der Sauger unkontrolliert in Bewegung setzen.
- ▶ **Beachten Sie die länderspezifischen Unfallverhütungsvorschriften.**
- ▶ **Wenn Staubabsaug- und -auffangeinrichtungen montiert werden können, vergewissern Sie sich, dass diese angeschlossen sind und richtig verwendet werden.** Das Verwenden einer Staubabsaugung kann Gefährdungen durch Staub verringern.
- ▶ Der Sauger schaltet sich automatisch ein, wenn ein an der Gerüstesteckdose eingestecktes Elektrowerkzeug eingeschaltet wird. Unerwartetes Anlaufen des Saugers kann ein Verletzungsrisiko darstellen.

## 2.5 Sicherheitshinweise Sauger

- Das Bedienpersonal muss vor der Arbeit über die Handhabung des Saugers, die vom Material ausgehenden Gefahren und die sichere Entsorgung des aufgesaugten Materials informiert werden.
- Menschen und Tiere dürfen mit diesem Sauger nicht abgesaugt werden.
- Setzen Sie den Sauger nicht im stationären Dauerbetrieb, in automatischen oder halbautomatischen Anlagen ein.
- Benutzen Sie das Gehäuse des Saugers nicht als Leiterersatz.
- Benutzen Sie den Sauger nicht unter Wasser.

## 2.6 Sauggut

- ▶ **Gesundheitsgefährliche, brennbare und/oder explosive Stäube dürfen nicht gesaugt werden (z. B. Magnesium- oder Aluminiumstaub). Materialien, die heißer als 60 °C (140 °F) sind, dürfen nicht gesaugt werden (z. B. glimmende Zigaretten, heiße Asche).**
- ▶ Prüfen Sie vor Arbeitsbeginn immer die Gefahrenklasse des gesundheitsschädlichen Staubs, der bei der Arbeit entstehen kann. Gesundheitsschädliche Materialien wie z. B. Asbest und Blei sind ausdrücklich **nicht** in der bestimmungsgemäßen Verwendung des Produkts enthalten und dürfen nicht bearbeitet werden → Seite 6. Wenn Sie trotzdem blei- oder asbesthaltige Materialien bearbeiten, erlischt die Herstellergewährleistung für Ihr Produkt.
- ▶ Staub, der beim Schleifen, Schmirgeln, Schneiden und Bohren entsteht, kann gefährliche Chemikalien enthalten. Einige Beispiele sind: Blei oder Farben auf Bleibasis; Ziegel, Beton und andere Mauerwerksprodukte, Naturstein und andere quarzhaltige Produkte; Bestimmte Hölzer, wie Eiche, Buche und chemisch behandeltes Holz; Asbest oder asbesthaltige Materialien. Bestimmen Sie die Exposition des Bedieners und umstehender Personen durch die Gefahrenklasse der Materialien, an denen gearbeitet wird. Ergreifen Sie die erforderlichen Maßnahmen, um die Exposition auf einem sicheren Niveau zu halten, wie z. B. die Verwendung eines Staubsammelsystems oder das Tragen eines geeigneten Atemschutzes. Zu den allgemeinen Maßnahmen zur Verringerung der Exposition gehören:
  - ▶ Arbeiten in einem gut belüfteten Bereich,
  - ▶ Vermeiden von längerem Kontakt mit Staub,
  - ▶ Staub von Gesicht und Körper weggleiten,
  - ▶ Tragen von Schutzkleidung und Waschen exponierter Bereiche mit Wasser und Seife.



- ▶ **Brennbare, explosive, aggressive Flüssigkeiten dürfen nicht gesaugt werden** (Kühl- und Schmiermittel, Benzin, Lösungsmittel, Säure (pH < 5), Laugen (pH > 12,5) usw.).
- ▶ **Schalten Sie das Gerät bei Austritt von Schaum oder Flüssigkeiten sofort aus.**
- ▶ **Tragen Sie beim Absaugen von heißem Sauggut bis max. 60 °C (140 °F) Schutzhandschuhe.**
- ▶ **Tragen Sie beim Arbeiten mit mineralischem Bohrschlamm Schutzkleidung und vermeiden Sie Hautkontakt (pH > 9, ätzend).**
- ▶ **Vermeiden Sie den Kontakt mit basischen oder sauren Flüssigkeiten. Bei zufälligem Kontakt mit Wasser abspülen. Kommt die Flüssigkeit in die Augen, spülen Sie diese mit viel Wasser aus und nehmen Sie zusätzlich ärztliche Hilfe in Anspruch.**

VC 5L

#### **Zusätzlich bei L-Saugern**

- ▶ Das Gerät in Staubklasse L ist geeignet für das Auf-/ Absaugen von trockenen, nicht brennbaren Stäuben, Holzspänen und gefährlichen Stäuben mit Expositionsgrenzwerten > 1 mg/m<sup>3</sup>.

VC 5M

#### **Zusätzlich bei M-Saugern**

- ▶ Das Gerät in Staubklasse M ist geeignet für das Auf-/ Absaugen von trockenen, nicht brennbaren Stäuben, Holzspänen und gefährlichen Stäuben mit Expositionsgrenzwerten ≥ 0,1 mg/m<sup>3</sup>.

## **2.7 Sorgfältiger Umgang und Gebrauch des Saugers**

- ▶ Lassen Sie den Sauger nie unbeaufsichtigt.
- ▶ Schützen Sie den Sauger vor Frost.
- ▶ Prüfen Sie den Füllstandsüberwachung (Schwimmer) regelmäßig auf Verschmutzung und sichtbare Schäden und entfernen Sie gegebenenfalls gröbere Verschmutzungen vom Schwimmer.
- ▶ Achten Sie beim Aufsetzen des Saugerkopfes darauf, dass Sie sich nicht klemmen und das Netzkabel nicht beschädigen. Es besteht Verletzungs- und Beschädigungsgefahr.
- ▶ Überprüfen Sie den Sauger und Zubehör auf eventuelle Beschädigungen. Vor weiterem Gebrauch müssen Schutzvorrichtungen oder leicht beschädigte Teile sorgfältig auf ihre einwandfreie und bestimmungsgemäße Funktion überprüft werden. Überprüfen Sie, ob bewegliche Teile einwandfrei funktionieren und nicht klemmen, oder ob Teile beschädigt sind. Sämtliche Teile müssen richtig montiert sein und alle Bedingungen erfüllen, um den einwandfreien Betrieb des Saugers zu gewährleisten.
- ▶ Lassen Sie Ihrem Sauger nur von qualifiziertem Fachpersonal und nur mit Original-Ersatzteilen reparieren. Damit wird sichergestellt, dass die Sicherheit des Saugers erhalten bleibt.
- ▶ Ziehen Sie bei Nichtgebrauch des Saugers (während Arbeitspausen), vor Pflege und Instandhaltung, vor dem Wechsel von Zubehörteilen oder dem Filterwechsel immer den Netzstecker aus der Steckdose. Diese Vorsichtsmaßnahme verhindert den unbeabsichtigten Start des Saugers.
- ▶ Ziehen Sie den Sauger niemals am Netzkabel in eine andere Arbeitsposition. Rollen Sie mit dem Sauger nicht über das Netzkabel.
- ▶ Transportieren Sie den Sauger nicht mit einem Kran.

VC 5M

#### **Zusätzlich bei M-Saugern**

- ▶ **Verschließen Sie beim Transport und Nicht-Gebrauch des Gerätes das Einlassfitting mit der Verschlussmuffe.**



### 3 Beschreibung

#### 3.1 Produktübersicht

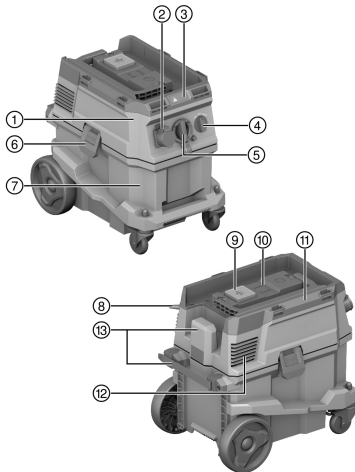

- ① Saugerkopf
- ② Gerätesteckdose (optional)
- ③ Anzeige- und Bedienfeld
- ④ Geräteschalter
- ⑤ Einlassfitting (Saugschlauch)
- ⑥ Behälterverriegelung
- ⑦ Schmutzbehälter
- ⑧ Netzkabel
- ⑨ Bedientaste "manuelle Filterabreinigung"
- ⑩ Blinddeckel für Funkmodul (optional)
- ⑪ Tragegriff
- ⑫ Abluftöffnung
- ⑬ Transporthaken für Netzkabel (mit Fixiermöglichkeit)

#### 3.2 Bestimmungsgemäße Verwendung

Das beschriebene Produkt ist ein universeller Staubsauger für den gewerblichen Bereich, z. B. Baustellen, Hotels, Schulen, Krankenhäusern, Fabriken, Läden, Büros und Vermietergeschäften. Das Produkt ist für Anwendungen im Trocken- und Nassbereich bestimmt.

Menschen und Tiere dürfen mit diesem Produkt nicht abgesaugt werden. Unterwasseranwendung ist verboten.

Dieses Produkt ist nicht für die **Hilti SafeSet**-Anwendung zugelassen.

- ▶ Informieren Sie sich vor der Arbeit mit dem Produkt über die Handhabung, die vom Material ausgehenden Gefahren und die sicherere Entsorgung des Materials.
- ▶ Setzen Sie das Produkt nicht im stationären Dauerbetrieb, in automatischen oder halbautomatischen Anlagen ein.
- ▶ Verwenden Sie nur original Zubehör und Werkzeuge von **Hilti**, um Verletzungsgefahren zu vermeiden.
- ▶ Verwenden Sie zur Vermeidung elektrostatischer Effekte einen antistatischen Saugschlauch.
- ▶ Saugen Sie keine Gegenstände ein, die durch den Staubsack zu Verletzungen führen können (z. B. spitzes oder scharfkantiges Sauggut).
- ▶ Verwenden Sie das Produkt nicht als Leiterersatz.
- ▶ Beachten Sie die landesspezifischen Unfallverhütungsvorschriften.

#### Anwendungsgebiete

Dieses Produkt ist im gewerblichen Gebrauch für folgende Anwendungen geeignet:

- Nass- und Trockenreinigung von Wand- und Bodenflächen
- Absaugen geringer Mengen Stäube mit **Hilti** Diamantschleifern, Trennschleifern, Bohrhämmern und Trockenbohrkronen.
- Absaugen von Öl und flüssigen Medien bis zu einer Temperatur < 60 °C (140 °F).

VC 5L

#### Zusätzlich bei L-Saugern

Absaugen von trockenen, nicht brennbaren Stäuben, Flüssigkeiten, Holzspänen und gefährlichen Stäuben mit Expositionsgrenzwerten > 1 mg/m<sup>3</sup> (Staubklasse L).



### Zusätzlich bei M-Saugern

Absaugen von trockenen, nicht brennbaren Stäuben, Flüssigkeiten, Holzspänen und gefährlichen Stäuben mit Expositionsgrenzwerten  $\geq 0,1\text{mg}/\text{m}^3$  (Staubklasse M).

Bei Entstaubern ist es notwendig, eine ausreichende Luftwechselrate L in dem Raum vorzusehen, wenn die Abluft in den Raum zurückgeht. Beachten Sie die nationalen Bestimmungen.

### 3.3 Lieferumfang

Nass-Trockensauger inklusive Filterelement, Saugschlauch komplett mit Drehmuffe (saugerseitig) und Werkzeugmuffe, Bedienungsanleitung



Weitere für Ihr Produkt zugelassene Systemprodukte finden Sie in Ihrem **Hilti Store** oder unter: [www.hilti.group](http://www.hilti.group)

## 4 Technische Daten

### 4.1 Produkteigenschaften

	VC 5L	VC 5M
<b>Gewicht</b>	11 kg	11 kg
<b>Abmessungen (L × B × H)</b>	530 mm × 380 mm × 500 mm	530 mm × 380 mm × 500 mm
<b>Behältervolumen</b>	30 ℓ	30 ℓ
<b>Staubnutzmenge</b>	23 kg	23 kg
<b>Wassernutzvolumen</b>	20 ℓ	20 ℓ
<b>Lufttemperatur</b>	-10 °C ... 40 °C	-10 °C ... 40 °C
<b>Filterabreinigung</b>	manuell	manuell
<b>Maximale Zusatzbelastung</b>	25 kg	25 kg
<b>Netzfrequenz</b>	50 Hz ... 60 Hz	50 Hz ... 60 Hz
<b>Schutzklasse</b>	I	I
<b>Schutzart</b>	IP X4	IP X4

### 4.2 Bemessungsspannung

	100 V	110 V	110 V (GB 32 A)
<b>Bemessungsaufnahme</b>	1.000 W	1.100 W	1.100 W
<b>Anschlussleistung integrierte Gerätesteckdose für Elektrowerkzeug</b>	•/•	•/•	600 W
<b>Netzanschluss (Typ)</b>	VCT 3×2 mm <sup>2</sup>	VCTF 3×2 mm <sup>2</sup>	H07 RN-F 3G 1,5 mm <sup>2</sup>

	220 - 240 V	220 - 240 V (CH)	220 - 240 V (GB)
<b>Bemessungsaufnahme</b>	1.200 W	1.200 W	1.200 W
<b>Anschlussleistung integrierte Gerätesteckdose für Elektrowerkzeug</b>	2.300 W	1.100 W	1.900 W
<b>Netzanschluss (Typ)</b>	H07 RN-F 3G 1,5 mm <sup>2</sup>	H07 RN-F 3G 1,5 mm <sup>2</sup>	H07 RN-F 3G 1,5 mm <sup>2</sup>



	<b>220 - 240 V (NZ)</b>
<b>Bemessungsaufnahme</b>	1.200 W
<b>Anschlussleistung integrierte Gerätesteckdose für Elektrowerkzeug</b>	1.200 W
<b>Netzanschluss (Typ)</b>	H07 RN-F 3G 1,5 mm <sup>2</sup>

#### 4.3 Maximaler Volumenstrom und maximaler Unterdruck

	<b>100 V</b>	<b>110 V</b>	<b>220 - 240 V</b>
<b>Max. Volumenstrom (Turbine)</b>	70 ℓ/s	71 ℓ/s	74 ℓ/s
<b>Max. Volumenstrom (Schlauchende)</b>	144 m <sup>3</sup> /h (40 ℓ/s)	144 m <sup>3</sup> /h (40 ℓ/s)	144 m <sup>3</sup> /h (40 ℓ/s)
<b>Max. Unterdruck</b>	19,5 kPa (195 mbar)	21,5 kPa (215 mbar)	22,5 kPa (225 mbar)

	<b>220 - 240 V (CH)</b>	<b>220 - 240 V (GB)</b>	<b>220 - 240 V (NZ)</b>
<b>Max. Volumenstrom (Turbine)</b>	74 ℓ/s	74 ℓ/s	74 ℓ/s
<b>Max. Volumenstrom (Schlauchende)</b>	144 m <sup>3</sup> /h (40 ℓ/s)	144 m <sup>3</sup> /h (40 ℓ/s)	144 m <sup>3</sup> /h (40 ℓ/s)
<b>Max. Unterdruck</b>	22,5 kPa (225 mbar)	22,5 kPa (225 mbar)	22,5 kPa (225 mbar)

#### 4.4 Geräusch- und Vibrationsinformation, gemessen nach EN 60335

<b>Emissionsschalldruckpegel (L<sub>pA</sub>)</b>	76 dB(A)
<b>Unsicherheit Schalldruckpegel (K<sub>pA</sub>)</b>	2 dB(A)
<b>Schwingungsemissionswert</b>	< 2,5 m/s <sup>2</sup>

## 5 Einsatz von Verlängerungskabel

### Einsatz von Verlängerungskabel

#### **WARNUNG**

**Gefahr durch beschädigte Kabel!** Wird bei der Arbeit das Netz- oder Verlängerungskabel beschädigt, dürfen Sie das Kabel nicht berühren. Ziehen Sie den Netzstecker aus der Steckdose.

- ▶ Kontrollieren Sie regelmäßig die Anschlussleitung des Geräts und lassen Sie diese bei Beschädigung von einem anerkannten Fachmann erneuern.
- Verwenden Sie nur für den Einsatzbereich zugelassene Verlängerungskabel mit ausreichendem Leitungsquerschnitt. Ansonsten kann ein Leistungsverlust beim Gerät und Überhitzung des Kabels eintreten.
- Kontrollieren Sie das Verlängerungskabel regelmäßig auf Beschädigungen.
- Ersetzen Sie beschädigte Verlängerungskabel.
- Verwenden Sie im Freien nur dafür zugelassene und entsprechend gekennzeichnete Verlängerungskabel.



Empfohlene Mindestquerschnitte und maximale Kabellängen finden Sie am Ende dieser Dokumentation als QR-Code.

## 6 Arbeitsvorbereitung

#### **VORSICHT**

**Verletzungsgefahr!** Unbeabsichtigter Anlauf des Produkts.

- ▶ Ziehen Sie den Netzstecker, bevor Sie Geräteeinstellungen vornehmen oder Zubehörteile wechseln.

Beachten Sie die Sicherheits- und Warnhinweise in dieser Dokumentation und auf dem Produkt.





## 7 Arbeitsvorbereitungen

### 7.1 Staubsack (Fleece) einsetzen

1. Ziehen Sie den Netzstecker aus der Steckdose.
2. Öffnen Sie die 2 Behälterverriegelungen.
3. Heben Sie den Saugerkopf vom Schmutzbehälter ab.
4. Entnehmen sie gegebenenfalls den vollen Staubsack.
5. Stecken Sie den Staubsack mit Adapter auf die beiden Positionsstifte.
6. Setzen Sie den Saugerkopf auf den Schmutzbehälter.
7. Schließen Sie die 2 Behälterverriegelungen.
8. Vergewissern Sie sich, dass der Saugerkopf richtig montiert und verriegelt ist.
9. Schließen Sie den Saugschlauch an.

### 7.2 Staubsack (Kunststoff) wechseln

1. Ziehen Sie den Netzstecker aus der Steckdose.
2. Öffnen Sie die 2 Behälterverriegelungen.
3. Heben Sie den Saugerkopf vom Schmutzbehälter ab.
4. Entnehmen sie gegebenenfalls den vollen Staubsack Kunststoff.
5. Setzen Sie einen neuen Staubsack (Kunststoff) in den Schmutzbehälter ein und stülpen Sie den Staubsack um den Rand des Schmutzbehälters.
  - ▶ Die Löcher des Staubsacks müssen im Inneren des Schmutzbehälters liegen.
  - ▶ Richten Sie den eingelegten Staubsack mit Hilfe der schwarzen Linie am Behälterrandaus.
6. Setzen Sie den Saugerkopf auf den Schmutzbehälter.
7. Schließen Sie die 2 Behälterverriegelungen.
8. Vergewissern Sie sich, dass der Saugerkopf richtig montiert und verriegelt ist.
9. Schließen Sie den Saugschlauch an.

### 7.3 Filterelement tauschen

1. Öffnen Sie die 2 Behälterverriegelungen.
2. Heben Sie den Saugerkopf vom Schmutzbehälter ab.
3. Entfernen Sie den Filterverschluss (Schraubverschluss).
4. Entfernen Sie die Filterscheibe.
5. Entfernen Sie vorsichtig den verbrauchten Filter.
  - ▶ Achten Sie darauf, dass kein Schmutz in die Turbinenöffnung fällt!
6. Setzen Sie den neuen Filter auf auf die Absaugung.
7. Platzieren Sie die Filterscheibe bündig auf dem Filter.
8. Montieren Sie den Filterverschluss.
9. Prüfen Sie die korrekte Montage des Filterelements und setzen Sie den Saugerkopf auf den Schmutzbehälter.

## 8 Bedienung

### 8.1 Filterabreinigung verwenden

Der Sauger verfügt über eine manuelle Filterabreinigung. Um die maximale Saugleistung zu erhalten, verwenden Sie die Filterabreinigung in regelmäßigen Abständen.

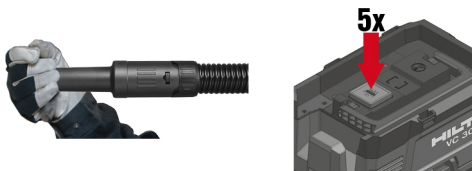

1. Verschließen Sie das Schlauchende.
2. Warten Sie, bis der maximale Unterdruck aufgebaut ist.



3. Betätigen Sie 4-5 mal aufeinanderfolgend die Bedientaste .

## 8.2 Sauger bedienen

### VORSICHT

**Verletzungsgefahr durch gesundheitsschädliche Stäube!** Ohne Verwendung eines Filterelementes kann gefährliches Sauggut austreten.

- ▶ Verwenden Sie den Sauger nur mit eingesetztem Filterelement.

1. Vergewissern Sie sich vor dem Einstecken des Netzsteckers, dass der Funktionswahlschalter auf **OFF** steht.
2. Stecken Sie den Netzstecker des Saugers in die Steckdose.
3. Drehen Sie den Geräteschalter auf Stellung **ON**.

## 8.3 Gerätesteckdose verwenden



Die Gerätesteckdose ist nur zum direkten Anschluss von Elektrowerkzeugen an den Sauger bestimmt. Bei den an der Gerätesteckdose angeschlossenen Elektrowerkzeugen sind deren Bedienungsanleitung und die darin enthaltenen Sicherheitshinweise zu beachten.

Nach den Ausschalten des Elektrowerkzeuges läuft der Sauger noch einen kurzen Moment nach, damit der im Saugschlauch befindliche Staub abgesaugt wird.

**Nur für die Märkte Schweiz und Liechtenstein:** Verwenden Sie die Gerätesteckdose ausschließlich bei Anwendungen in trockenen Umgebungsbedingungen.

1. Ziehen Sie den Netzstecker des Saugers aus der Steckdose.
2. Überprüfen Sie, ob die maximale Leistungsaufnahme des anzuschließenden Elektrowerkzeuges unterhalb der zulässigen maximalen Gerätesteckdosenleistung liegt, siehe Kapitel "Technische Daten" und Aufdruck auf der Gerätesteckdose.
3. Vergewissern Sie sich vor dem Einstecken des Netzsteckers des Elektrowerkzeuges, dass das Elektrowerkzeug ausgeschaltet ist.
4. Stecken Sie den Netzstecker des Elektrowerkzeuges in die Gerätesteckdose.
5. Stecken Sie den Netzstecker des Saugers in die Steckdose.
6. Drehen Sie den Geräteschalter auf Stellung **AUTO**.
7. Schalten Sie das Elektrowerkzeug ein.

## 8.4 Trockene Stäube saugen



Vor dem Absaugen von trockenen Stäuben und besonders mineralischen Stäuben ist zu beachten, dass immer der richtige Staubsack im Behälter eingelegt ist. Das aufgesaugte Material ist dann einfach und sauber zu entsorgen.

- ▶ Achten Sie darauf, dass das Filterelement trocken ist und der passende Staubsack eingelegt ist.

## 8.5 Flüssigkeiten saugen

### 8.5.1 Vorbereitung und Durchführung



Verwenden Sie nach Möglichkeit ein separates Filterelement für die Nassanwendung.

1. Nehmen Sie den Staubsack aus dem Schmutzbehälter.
2. Prüfen Sie den Schwimmer der Füllstandsüberwachung und reinigen Sie den Schwimmer gegebenenfalls.
3. Achten Sie im Betrieb auf Veränderungen der Saugleistung, z. B. wenn die Füllstandsüberwachung auslöst.

### 8.5.2 Füllstandsüberwachung löst aus

Wenn der Schmutzbehälter den maximalen Füllstand erreicht hat, löst die Füllstandsüberwachung aus. Leeren Sie den Schmutzbehälter, um den Betrieb fortsetzen zu können.





Beim Absaugen größerer Mengen kann sich Flüssigkeit im Filter aufstauen und die Funktion des Schwimmers einschränken. Lassen Sie Flüssigkeit aus dem Filter in regelmäßigen Abständen vollständig ablaufen.

1. Drehen Sie den Geräteschalter auf **OFF**.
2. Ziehen Sie den Netzstecker aus der Steckdose.
3. Öffnen Sie die 2 Behälterverriegelungen.
4. Heben Sie den Saugerkopf vom Schmutzbehälter ab und stellen Sie den Schmutzbehälter auf einen ebenen Untergrund.
5. Greifen Sie an die Griffmulden und kippen Sie den Schmutzbehälter zum Entleeren.
6. Prüfen Sie den Schwimmer der Füllstandsüberwachung und reinigen Sie den Schwimmer gegebenenfalls.
7. Setzen Sie den Saugerkopf auf den Schmutzbehälter und schließen Sie die 2 Behälterverriegelungen.

## 8.6 Nach dem Saugen

1. Drehen Sie den Geräteschalter auf die Stellung **OFF**.
2. Ziehen Sie den Netzstecker aus der Steckdose.
3. Entleeren Sie den Behälter und reinigen Sie den Sauger mit einem feuchten Tuch.
4. Stellen Sie den Sauger, geschützt gegen unbefugte Benutzung, in einem trockenen Raum ab.
  - ▶ **ACHTUNG** Dieser Sauger darf nur in geschlossenen Räumen gelagert werden.

### 8.6.1 Nach dem Saugen trockener Stäube



Betreiben Sie Sauger ab Klasse M immer mit Staubsack. Dadurch kann das Sauggut mit geringer Staubbelastung entleert und entsorgt werden.

1. Öffnen Sie die 2 Behälterverriegelungen.
2. Heben Sie den Saugerkopf vom Schmutzbehälter ab und stellen Sie den Schmutzbehälter auf einen ebenen Untergrund.
3. Greifen Sie an die Griffmulden und kippen Sie den Schmutzbehälter zum Entleeren.
  - ▶ **Bei M-Saugern:** Nehmen Sie den Staubsack aus dem Schmutzbehälter und entsorgen Sie den Staubsack gemäß geltenden Vorschriften.
4. Reinigen Sie den Schmutzbehälter mit einem Wasserschlauch.
5. Reinigen Sie den Sauger und die Dichtfläche des Schmutzbehälters mit einem feuchten Tuch.
6. Lassen Sie den Schmutzbehälter trocknen.
7. Setzen Sie den Saugerkopf auf den Schmutzbehälter und schließen Sie die 2 Behälterverriegelungen.

### 8.6.2 Nach dem Saugen von Flüssigkeiten

1. Öffnen Sie die 2 Behälterverriegelungen.
2. Heben Sie den Saugerkopf vom Schmutzbehälter ab und stellen Sie den Schmutzbehälter auf einen ebenen Untergrund.
3. Greifen Sie an die Griffmulden und kippen Sie den Schmutzbehälter zum Entleeren.
4. Reinigen Sie den Schmutzbehälter mit einem Wasserschlauch.
5. Reinigen Sie den Sauger und die Dichtfläche des Schmutzbehälters mit einem feuchten Tuch.
6. Stellen Sie den Saugerkopf getrennt vom Behälter ab, damit das Filterelement und der Behälter trocknen können.

## 9 Pflegehinweise für Sauger



### WARNUNG

**Gefahr durch elektrischen Strom!** Unsachgemäße Reparaturen von elektrischen Teilen können zu schweren Verletzungen durch Stromschläge führen.

- ▶ Lassen Sie Reparaturen an elektrischen Teilen nur durch eine Elektrofachkraft ausführen.
- ▶ Halten Sie den Sauger, insbesondere die Griffflächen trocken, sauber und frei von Öl und Fett. Verwenden Sie keine silikonhaltigen Pflegemittel.



- ▶ Betreiben Sie den Sauger nie mit verstopften Lüftungsschlitzen! Reinigen Sie die Lüftungsschlitze vorsichtig mit einer trockenen Bürste. Verhindern Sie das Eindringen von Fremdkörpern in das Innere der Turbinenöffnung.
- ▶ Reinigen Sie die Außenseite des Saugers regelmäßig mit einem leicht angefeuchteten Tuch. Verwenden Sie zur Reinigung kein Sprühgerät, Dampfstrahlgerät oder fließendes Wasser, da die elektrische Sicherheit des Saugers dadurch gefährdet werden könnte.
- ▶ Achten Sie besonders auf die Reinigung der Behälteroberkante und deren Nut, da diese für die Abdichtung zwischen Schmutzbehälter und Saugerkopf entscheidend ist.

## 10 Transport und Lagerung

Der Sauger darf mit vollem Schmutzbehälter nicht getragen werden.

Der Sauger darf nicht an einen Kran gehängt werden.

- ▶ Entfernen Sie loses Werkzeug aus der Halterung.
- ▶ Entleeren Sie den Sauger, bevor der Sauger an einen anderen Standort getragen werden soll.
- ▶ Kippen Sie den Sauger nicht und transportieren Sie den Sauger nur aufrecht stehend, wenn Sie Flüssigkeiten aufgesaugt haben.
- ▶ Stecken Sie zum Transport mit Hilfe des Konusadapters die beiden Schlauchenden zusammen.

VC 5M

### Bei M-Klasse-Saugern



#### WARNUNG

**Verletzungsgefahr durch gesundheitsschädliche Stäube!** Durch das Einlassfitting kann gefährliches Sauggut austreten.

- ▶ Verschließen Sie beim Transport und Nichtgebrauch des Saugers das Einlassfitting mit der Verschlussmuffe.

## 11 Hilfe bei Störungen

Bei Störungen, die nicht in dieser Tabelle aufgeführt sind oder die Sie nicht selbst beheben können, wenden Sie sich bitte an unseren **Hilti Service**.

Störung	Mögliche Ursache	Lösung
Keine oder reduzierte Saugleistung.	Filterelement ist verstopft oder zu alt.	<ul style="list-style-type: none"> <li>▶ Prüfen Sie die Füllstand des Schmutzbehälters.</li> <li>▶ Verwenden Sie die manuelle Filterabreinigung. → Seite 9</li> <li>▶ Wechseln Sie bei Bedarf den Filter.</li> </ul>
	Kein Filterelement eingelegt.	<ul style="list-style-type: none"> <li>▶ Setzen Sie ein geeignetes Filterelement ein.</li> </ul>
Optisches Warnsignal (verminderte Saugleistung)	Staubsaack voll.	<ul style="list-style-type: none"> <li>▶ Wechseln Sie den Staubsaack.</li> </ul>
	Filterelement ist stark verschmutzt.	<ul style="list-style-type: none"> <li>▶ Betätigen Sie die manuelle Filterabreinigung (verschließen Sie die Saugschlauchöffnung für eine optimale Reinigungsleistung).</li> </ul>
	Saugschlauch oder Staubhaube des Elektrowerkzeuges ist verstopft.	<ul style="list-style-type: none"> <li>▶ Reinigen Sie den Saugschlauch und die Staubhaube.</li> </ul>
Staub wird vom Gerät ausgeblasen.	Filterelement ist nicht richtig montiert.	<ul style="list-style-type: none"> <li>▶ Montieren Sie das Filterelement erneut.</li> </ul>
	Filterelement ist beschädigt.	<ul style="list-style-type: none"> <li>▶ Montieren Sie ein neues Filterelement.</li> </ul>
	Kein Filterelement eingelegt.	<ul style="list-style-type: none"> <li>▶ Setzen Sie ein geeignetes Filterelement ein.</li> </ul>



Störung	Mögliche Ursache	Lösung
Gerät schaltet ungewollt ein und aus oder es erfolgt eine statische Entladung über den Benutzer.	Elektrostatische Ableitung ist nicht gewährleistet, Gerät ist an nicht geerdete Steckdose angeschlossen.	<ul style="list-style-type: none"> <li>▶ Schließen Sie das Gerät an eine geerdete Steckdose an, verwenden Sie einen Antistatikschlauch.</li> </ul>
Motor läuft nicht mehr.	Sicherung der Netzsteckdose hat ausgelöst.	<ul style="list-style-type: none"> <li>▶ Schalten Sie die Sicherung ein.</li> <li>▶ Suchen Sie nach nochmaligem Auslösen die Ursache für den Überstrom.</li> </ul>
	Schmutzbehälter voll.	<ul style="list-style-type: none"> <li>▶ Schalten Sie das Gerät aus und entleeren Sie den Schmutzbehälter.</li> </ul>
	Motor-Thermosicherung hat angesprochen.	<ul style="list-style-type: none"> <li>▶ Schalten Sie das Gerät aus und lassen Sie es etwa 5 Minuten abkühlen.</li> <li>▶ Läuft der Motor nicht an, bringen Sie Ihr Gerät zum <b>Hilti</b> Kundendienst.</li> </ul>
	Motor-Thermosicherung schaltet den Motor wiederholt ab.	<ul style="list-style-type: none"> <li>▶ Reinigen Sie die Lüftungsschlitze vorsichtig mit einer trockenen Bürste.</li> </ul>
Motor läuft nicht im Automatikbetrieb.	Angeschlossenes Gerät ist defekt oder nicht richtig eingesteckt.	<ul style="list-style-type: none"> <li>▶ Prüfen Sie das angeschlossene Gerät auf Funktion oder stecken Sie den Netzstecker fest ein.</li> </ul>

## 12 Entsorgung

**Hilti** Geräte sind zu einem hohen Anteil aus wiederverwertbaren Materialien hergestellt. Voraussetzung für eine Wiederverwertung ist eine sachgemäße Stofftrennung. In vielen Ländern nimmt **Hilti** Ihr Altgerät zur Verwertung zurück. Fragen Sie den **Hilti** Kundenservice oder Ihren Verkaufsberater.



- ▶ Werfen Sie Elektrowerkzeuge, Elektronische Geräte und Akkus nicht in den Hausmüll!

## 13 Herstellergewährleistung

- ▶ Bitte wenden Sie sich bei Fragen zu den Gewährleistungsbedingungen an Ihren lokalen **Hilti** Partner.

## 14 Weitere Informationen

Weiterführende Informationen zu Bedienung, Technik, Umwelt und Recycling finden Sie unter folgendem Link: [qr.hilti.com/manual/?id=2297598&id=2298710](http://qr.hilti.com/manual/?id=2297598&id=2298710)

Diesen Link finden Sie auch am Ende der Dokumentation als QR-Code.

# Original operating instructions

## 1 Information about the operating instructions

### 1.1 About these operating instructions

- Read these operating instructions before the product is used or operated for the first time. This is a prerequisite for safe, trouble-free handling and use of the product.
- Observe the safety instructions and warnings in these operating instructions and on the product.
- Always keep the operating instructions with the product and make sure that the product is accompanied by these operating instructions only, when the product is given to other persons.



## 1.2 Explanation of symbols

### 1.2.1 Warnings

Warnings alert persons to hazards that occur when handling or using the product. The following signal words are used:

#### DANGER

##### DANGER !

- ▶ Draws attention to imminent danger that will lead to serious personal injury or fatality.

#### WARNING

##### WARNING !

- ▶ Draws attention to a potential threat of danger that can lead to serious injury or fatality.

#### CAUTION

##### CAUTION !

- ▶ Draws attention to a potentially dangerous situation that could lead to personal injury or damage to the equipment or other property.

### 1.2.2 Symbols in the documentation

The following symbols are used in our documentation:

	Read the operating instructions before use
	Caution
	Instructions for use and other useful information
	Dealing with recyclable materials
	Do not dispose of electric equipment and batteries as household waste

### 1.2.3 Symbols in the illustrations

The following symbols are used in our illustrations:

	These numbers refer to the corresponding illustrations found at the beginning of these operating instructions
	The numbering reflects the sequence of operations shown in the illustrations and may deviate from the steps described in the text
	Item reference numbers are used in the <b>overview illustrations</b> and refer to the numbers used in the <b>Product overview</b> section
	This symbol is intended to draw your special attention to certain points for handling the product.

## 1.3 Product-dependent symbols

### 1.3.1 Symbols on the product

The following symbols can be used on the product:

	Transport by crane is not permissible
--	---------------------------------------

## 1.4 Special stickers on the product

**WARNING:** This vacuum cleaner contains dusts that are hazardous to health. Only trained specialists wearing suitable protective equipment are permitted to undertake emptying and maintenance, including disposal of the dust bag. Operate the vacuum cleaner only with the filter system complete and in full working order.



VC 5L



L-class vacuum cleaner

VC 5M



M-class vacuum cleaner

## 1.5 Product information

Hilti products are designed for professional users and only trained, authorized personnel are permitted to operate, service and maintain the products. This personnel must be informed of any particular hazards that may be encountered. The product and its ancillary equipment can present hazards if used incorrectly by untrained personnel or if used not in accordance with the intended use.

The type designation and serial number are printed on the rating plate.

- ▶ Write down the serial number in the table below. You will be required to state the product details when contacting Hilti Service or your local Hilti organization to inquire about the product.

### Product information

Wet / dry vacuum cleaner	<b>VC 5L</b> <b>VC 5M</b>
Generation	01
Serial no.	

## 1.6 Declaration of conformity

The manufacturer declares, on his sole responsibility, that the product described here complies with the applicable legislation and standards. A copy of the declaration of conformity can be found at the end of this documentation.

The technical documentation is filed here:

Hilti Entwicklungsgesellschaft mbH | Tool Certification | Hiltistrasse 6 | D-86916 Kaufering, Germany

## 2 Safety

### 2.1 General safety instructions

In addition to the safety instructions given in the various sections of these operating instructions, the following points must be strictly observed at all times.

- ▶ **Read all the instructions.** Failure to follow all the instructions listed below may result in electric shock, fire and/or serious injury.
- ▶ **If the appliance is used in conjunction with an electric tool, read and follow the operating instructions for the electric tool and all the warnings.**
- ▶ **Modification of the appliance is not permitted.**
- ▶ **Use the right appliance for the job. Do not use the appliance for purposes for which it was not intended. Use it only as directed and when in faultless condition.**
- ▶ **Before beginning work with the appliance, find out how to operate it correctly and about any hazards associated with the materials it will be picking up and how these materials can be disposed of.**



2297598

- ▶ Take the influences of the surrounding area into account. Do not use the appliance where there is a risk of fire or explosion.
- ▶ The appliance may only be used by persons who are familiar with it, have been trained on how to use it safely and who understand the resulting hazards. The appliance is not intended for use by children. Children must be supervised in order to ensure that they don't play with the appliance.
- ▶ Store appliances in a secure place when not in use. When not in use, appliances must be stored in a dry, high place or locked away out of reach of children.

## 2.2 Workplace

- ▶ Ensure that the workplace is well lit.
- ▶ Ensure that the workplace is well ventilated. Exposure to dust at a poorly ventilated workplace may result in damage to the health.
- ▶ Keep the workplace tidy. Objects which could cause injury should be removed from the working area. Untidiness at the workplace can lead to accidents.
- ▶ Do not operate the appliance in explosive atmospheres, such as in the presence of flammable liquids, gases or dust. Electric appliances cause sparks which may ignite the dust or fumes.

## 2.3 Electrical safety

- ▶ The plug on the supply cord of the appliance must match the outlet. Do not change the plug in any way. Do not use adapter plugs with earthed (grounded) appliances. Unmodified plugs and matching outlets reduce risk of electric shock.
- ▶ Insert the plug in a suitable earthed/grounded power outlet which has been correctly and safely installed and is in compliance with local regulations. If you are in doubt about the effectiveness of the power outlet's earth/ground connection, have it checked by a qualified specialist.
- ▶ Avoid body contact with earthed or grounded surfaces such as pipes, radiators, cookers, stoves and refrigerators. There is an increased risk of electric shock if your body is grounded.
- ▶ Check to ensure that the supply cord does not lie in a puddle of water.
- ▶ Check the appliance's supply cord at regular intervals and have it replaced by Hilti Service if damage is found. Check extension cords at regular intervals and replace them if found to be damaged.
- ▶ Do not touch the supply cord or extension cord if they are damaged while working. Disconnect the supply cord plug from the power outlet. Damaged supply cords or extension cords present a risk of electric shock.
- ▶ Do not abuse the cord. Never use the cord for carrying, pulling or unplugging the appliance. Keep the cord away from heat, oil, sharp edges or moving parts. Damaged or entangled cords increase the risk of electric shock.
- ▶ When operating an electric appliance outdoors, use only extension cords of a type suitable for outdoor use. Use of an extension cord suitable for outdoor use reduces the risk of electric shock.
- ▶ In the event of an interruption in the electric supply, switch the appliance off and unplug it from the power outlet.
- ▶ Use the power outlet on the appliance only for the purposes described in the operating instructions.
- ▶ Never operate the appliance when it is dirty or wet. Dust (especially dust from conductive materials) or dampness adhering to the surface of the appliance may, under unfavorable conditions, lead to electric shock. Dirty or dusty appliances should thus be checked by Hilti Service at regular intervals, especially if used frequently for working on conductive materials.
- ▶ Fire hazard due to overloading! Do not exceed the permissible maximum current of 8 amps with a power tool plugged into the electric tool power outlet.

## 2.4 Personal safety

- ▶ Stay alert, watch what you are doing and use common sense when working with the product. Do not use the vacuum cleaner while you are tired or under the influence of drugs, alcohol or medication. A moment of inattention while operating the appliance may result in serious personal injury.
- ▶ The user and any other persons in the vicinity must wear suitable eye protection, a hard hat, ear protection, protective gloves, safety footwear and breathing protection while the appliance is in use or while maintenance work on it is being carried out.
- ▶ Make sure that the vacuum cleaner cannot roll away or fall.
- ▶ Engage the wheel brakes so that the vacuum cleaner stands securely. If the wheel brakes are disengaged the vacuum cleaner may run away out of control.





- ▶ **Observe the accident prevention regulations applicable in your country.**
- ▶ **If devices are provided for the connection of dust extraction and collection facilities, ensure these are connected and properly used.** Use of a vacuum cleaner can reduce dust-related hazards.
- ▶ The vacuum cleaner switches on automatically when a power tool plugged into the electric tool power outlet is switched on. Unexpected start-up of the vacuum cleaner can constitute a risk of injury.

## 2.5 Safety instructions for vacuum cleaners

- Before beginning work with the appliance, the operating personnel must be informed about how to operate it correctly and about any hazards associated with the materials it will be picking up and how these materials can be disposed of safely.
- Use of the appliance for cleaning down persons or animals is not permissible.
- Do not use the appliance for continuous, stationary operation in automatic or semi-automatic systems.
- Do not stand on top of the appliance (do not use it as a substitute for a ladder).
- Do not use the appliance under water.

## 2.6 The material vacuumed up

- ▶ **Do not use the appliance to vacuum up flammable or explosive dusts or dusts that present a health hazard (e.g. magnesium or aluminum dust). Do not use the appliance to vacuum up materials hotter than 60 °C (140 °F) (e.g. glowing cigarettes, hot ash).**
- ▶ Before starting work, check the hazard class of the dust that will be produced when working. Hazardous materials, such as asbestos and lead, are **outside** the intended use → page 18 of the product and will void the warranty.
- ▶ Dust produced by grinding, sanding, cutting and drilling can contain dangerous chemicals. Some examples are: lead or lead-based paints; brick, concrete and other masonry products, natural stone and other products containing silicates; certain types of wood, such as oak, beech and chemically treated wood; asbestos or materials that contain asbestos. Determine the exposure of the operator and bystanders by means of the hazard classification of the materials to be worked. Implement the necessary measures to restrict exposure to a safe level, for example by the use of a dust collection system or by the wearing of suitable respiratory protection. The general measures for reducing exposure include:
  - ▶ Working in an area that is well ventilated,
  - ▶ Avoidance of prolonged contact with dust,
  - ▶ Directing dust away from the face and body,
  - ▶ Wearing protective clothing and washing exposed areas of the skin with water and soap.
- ▶ **Do not use the appliance to vacuum up flammable, explosive or aggressive liquids (coolants and lubricants, gasoline, solvents, acids (pH < 5), alkalis (pH > 12.5), etc.).**
- ▶ **Switch the appliance off immediately if foam or liquids escape from it.**
- ▶ **Wear protective gloves when using the appliance to vacuum up hot materials at temperatures up to 60 °C (140 °F).**
- ▶ **When working with mineral drilling slurry, wear protective clothing and avoid skin contact with the slurry (pH > 9: caustic).**
- ▶ **Avoid contact with alkaline or acidic liquids. If contact accidentally occurs, rinse with water. In the event of the liquid coming into contact with the eyes, rinse the eyes with plenty of water and consult a physician.**

VC 5L

### Additionally in the case of L-class vacuum cleaners

- ▶ A Dust Class L appliance is suitable for vacuuming up dry, non-flammable dusts, wood shavings and hazardous dusts with an exposure limit value of > 1 mg/m<sup>3</sup>.

VC 5M

### Additionally in the case of M-class vacuum cleaners

- ▶ The dust class M appliance is suitable for vacuuming up dry, non-flammable dusts, wood shavings and hazardous dusts with exposure limit values ≥ 0.1 mg/m<sup>3</sup>.

## 2.7 Vacuum cleaner use and care

- ▶ Never leave the vacuum cleaner unattended.
- ▶ Protect the vacuum cleaner from frost.



2297598

English

17

- ▶ Check the fill level monitor (float) at regular intervals for dirt and visible damage; remove dirt accretions from the float whenever necessary.
- ▶ When fitting the suction head on to the vacuum cleaner, take care to avoid pinching your fingers or damaging the supply cord. This presents a risk of injury or damage.
- ▶ Check the vacuum cleaner and its accessories for damage. Guards, safety devices and any slightly damaged parts must be checked carefully to ensure that they function faultlessly and as intended. Check that moving parts function faultlessly, without sticking, and that no parts are damaged. In order to ensure faultless operation of the vacuum cleaner, all parts must be fitted correctly and must meet all applicable requirements.
- ▶ Have your vacuum cleaner repaired only by a qualified specialist using only genuine Hilti spare parts. The safety of the vacuum cleaner can thus be maintained.
- ▶ Always unplug the supply cord from the power outlet when the vacuum cleaner is not in use (during breaks), before cleaning and maintenance and before changing the filter or accessories. This safety precaution prevents the vacuum cleaner from starting accidentally.
- ▶ Never pull the vacuum cleaner by the supply cord to a new working position. Do not roll the wheels of the vacuum cleaner over the supply cord.
- ▶ Do not transport the vacuum cleaner by crane.

VC 5M

#### Additionally in the case of M-class vacuum cleaners

- ▶ **Close the hose inlet socket with the cap before transporting the appliance and when it is not in use.**

### 3 Description

#### 3.1 Product overview

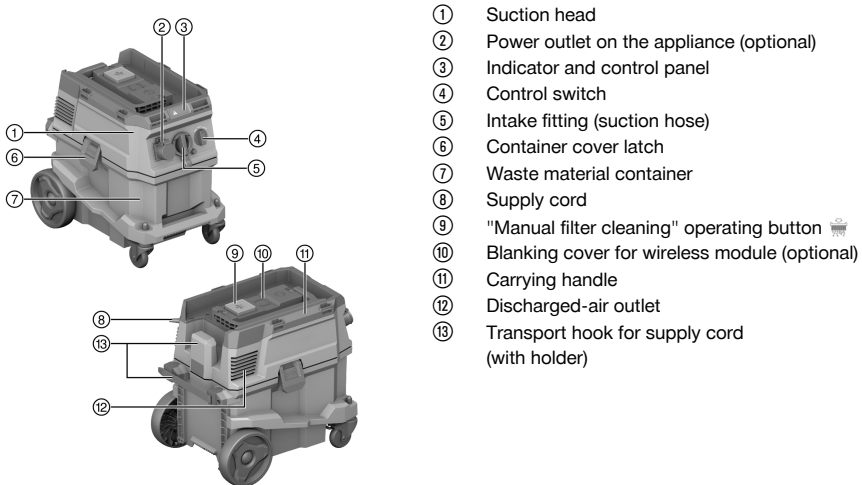

- ① Suction head
- ② Power outlet on the appliance (optional)
- ③ Indicator and control panel
- ④ Control switch
- ⑤ Intake fitting (suction hose)
- ⑥ Container cover latch
- ⑦ Waste material container
- ⑧ Supply cord
- ⑨ "Manual filter cleaning" operating button 
- ⑩ Blanking cover for wireless module (optional)
- ⑪ Carrying handle
- ⑫ Discharged-air outlet
- ⑬ Transport hook for supply cord (with holder)

#### 3.2 Intended use

The product described is a universal vacuum cleaner and is designed for the commercial sector, e.g. for use on construction sites, in hotels, schools, hospitals, factories, stores and offices, and by rental companies. The product is designed for applications in the wet and dry sectors.

Use of the product to clean down persons or animals is not permissible. Underwater use is not permissible.

This product is not approved for the **Hilti SafeSet** application.

- ▶ Before beginning work with the product, find out how to operate it correctly and about any hazards associated with the materials you will be working with and how these materials can be disposed of safely.
- ▶ Do not use the product for continuous, stationary operation in automatic or semi-automatic systems.
- ▶ To reduce the risk of injury, use only genuine **Hilti** accessories and accessory tools.



- ▶ Use an anti-static suction hose in order to avoid electrostatic effects.
- ▶ Do not vacuum up objects or materials that could cause injury by piercing through the dust bag (e.g. pointed or sharp objects).
- ▶ Do not stand on the product (do not use it as a substitute for a ladder).
- ▶ Comply with the accident prevention regulations applicable in your country.

### Areas of application

This product is suitable for the following applications in commercial use:

- Wet and/or dry cleaning of wall and floor surfaces
- Vacuuming up small quantities of dust from **Hilti** diamond grinders, cut-off saws, rotary hammer drills and core drilling machines using dry-cutting core bits.
- Vacuuming up of oil and liquid media up to a temperature < 60 °C (140 °F).

VC 5L

#### Additionally in the case of L-class vacuum cleaners

Vacuuming up dry, non-flammable dusts, liquids, wood shavings and hazardous dusts with an exposure limit value of > 1 mg/m<sup>3</sup> (dust class L).

VC 5M

#### Additionally in the case of M-class vacuum cleaners

Vacuuming up dry, non-flammable dusts, liquids, wood shavings and hazardous dusts with exposure limit values ≥ 0.1 mg/m<sup>3</sup> (dust class M).

With vacuum cleaners it is necessary to make provision for an adequate rate of air exchange (L) in the room in situations where the expelled air is returned to the room. Comply with national regulations.

### 3.3 Items supplied

Wet/dry vacuum cleaner including filter element, suction hose complete with rotary connector (at the vacuum cleaner end) and accessory tool connector, operating instructions



Other system products approved for use with this product can be found at your local **Hilti Store** or at: [www.hilti.group](http://www.hilti.group)

## 4 Technical data

### 4.1 Product properties

	VC 5L	VC 5M
<b>Weight</b>	11 kg	11 kg
<b>Dimensions (L × W × H)</b>	530 mm × 380 mm × 500 mm	530 mm × 380 mm × 500 mm
<b>Container capacity</b>	30 ℓ	30 ℓ
<b>Effective dust capacity</b>	23 kg	23 kg
<b>Effective water capacity</b>	20 ℓ	20 ℓ
<b>Air temperature</b>	-10 °C ... 40 °C	-10 °C ... 40 °C
<b>Filter cleaning</b>	manual	manual
<b>Maximum additional load</b>	25 kg	25 kg
<b>AC frequency</b>	50 Hz ... 60 Hz	50 Hz ... 60 Hz
<b>Protection class</b>	I	I
<b>Degree of protection</b>	IP X4	IP X4



#### 4.2 Rated voltage

	100 V	110 V	110 V (GB 32 A)
Rated power input	1,000 W	1,100 W	1,100 W
Power rating of built-in electric tool power outlet on the appliance	•/•	•/•	600 W
Mains connection (type)	VCT 3×2 mm <sup>2</sup>	VCTF 3×2 mm <sup>2</sup>	H07 RN-F 3G 1.5 mm <sup>2</sup>

	220 - 240 V	220 - 240 V (CH)	220 - 240 V (GB)
Rated power input	1,200 W	1,200 W	1,200 W
Power rating of built-in electric tool power outlet on the appliance	2,300 W	1,100 W	1,900 W
Mains connection (type)	H07 RN-F 3G 1.5 mm <sup>2</sup>	H07 RN-F 3G 1.5 mm <sup>2</sup>	H07 RN-F 3G 1.5 mm <sup>2</sup>

	220 - 240 V (NZ)
Rated power input	1,200 W
Power rating of built-in electric tool power outlet on the appliance	1,200 W
Mains connection (type)	H07 RN-F 3G 1.5 mm <sup>2</sup>

#### 4.3 Maximum volumetric flow rate and maximum vacuum

	100 V	110 V	220 - 240 V
Max. volume flow rate (turbine)	70 ℓ/s	71 ℓ/s	74 ℓ/s
Max. volume flow rate (end of hose)	144 m <sup>3</sup> /h (40 ℓ/s)	144 m <sup>3</sup> /h (40 ℓ/s)	144 m <sup>3</sup> /h (40 ℓ/s)
Max. vacuum	19.5 kPa (195 mbar)	21.5 kPa (215 mbar)	22.5 kPa (225 mbar)

	220 - 240 V (CH)	220 - 240 V (GB)	220 - 240 V (NZ)
Max. volume flow rate (turbine)	74 ℓ/s	74 ℓ/s	74 ℓ/s
Max. volume flow rate (end of hose)	144 m <sup>3</sup> /h (40 ℓ/s)	144 m <sup>3</sup> /h (40 ℓ/s)	144 m <sup>3</sup> /h (40 ℓ/s)
Max. vacuum	22.5 kPa (225 mbar)	22.5 kPa (225 mbar)	22.5 kPa (225 mbar)

#### 4.4 Noise and vibration information (measured in accordance with EN 60335)

Emission sound pressure level (L <sub>pA</sub> )	76 dB(A)
Uncertainty for the sound pressure level (K <sub>pA</sub> )	2 dB(A)
Vibration emission value	< 2.5 m/s <sup>2</sup>

## 5 Use of extension cords

### Using extension cords

#### WARNING

**A damaged supply cord presents a hazard!** Do not touch the supply cord or extension cord if damaged while working. Disconnect the supply cord plug from the power outlet.

- ▶ Check the appliance's supply cord at regular intervals and have it replaced by a qualified specialist if found to be damaged.
- Use only extension cords of a type approved for the application and with conductors of adequate gauge (cross section). The power tool may otherwise suffer a drop in performance and the extension cord may overheat.



- Check the extension cord for damage at regular intervals.
- Replace damaged extension cords.
- When working outdoors, use only extension cords that are approved and correspondingly marked for this application.



Information on recommended minimum conductor cross-sections and cable lengths is accessible via a link, in the form of a QR code, at the end of this document.

## 6 Preparations at the workplace

### CAUTION

**Risk of injury!** Inadvertent starting of the product.

- ▶ Unplug the supply cord before making adjustments to the power tool or before changing accessories.

Observe the safety instructions and warnings in this documentation and on the product.

## 7 Preparations at the workplace

### 7.1 Inserting dust bag (fleece)

1. Disconnect the supply cord plug from the power outlet.
2. Open the 2 container latches.
3. Lift the suction head off the waste material container.
4. If applicable, remove the full dust bag.
5. Seat the dust bag with adapter on the two positioning pins.
6. Position the suction head on top of the waste material container.
7. Close the 2 container latches.
8. Check to ensure that the suction head is fitted correctly and secured.
9. Connect the suction hose.

### 7.2 Changing dust bag (plastic)

1. Disconnect the supply cord plug from the power outlet.
2. Open the 2 container latches.
3. Lift the suction head off the waste material container.
4. If applicable, remove the full plastic dust bag.
5. Insert a new dust bag (plastic) into the waste material container and fold the dust bag down over the edge of the waste material container all round.
  - ▶ The holes in the dust bag must be in the inside of the waste material container.
  - ▶ Use the black line to position the dust bag correctly relative to the edge of the waste material container.
6. Position the suction head on top of the waste material container.
7. Close the 2 container latches.
8. Check to ensure that the suction head is fitted correctly and secured.
9. Connect the suction hose.

### 7.3 Replacing filter element

1. Open the 2 container latches.
2. Lift the suction head off the waste material container.
3. Remove the filter lock (screw lock).
4. Remove the filter disc.
5. Carefully remove the used filter.
  - ▶ Make sure that no foreign matter drops into the turbine aperture!
6. Position the new filter on the vacuum intake.
7. Position the filter disc flush on the filter.
8. Install the filter lock.





9. Check that the filter element is correctly installed and set the suction head on the waste material container.

## 8 Operation

### 8.1 Using the filter cleaning system

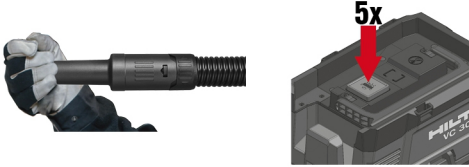
The vacuum cleaner features manual filter cleaning. To obtain maximum suction power, use the filter cleaning system to bump-clean the filter at regular intervals.



1. Close off the end of the hose.
2. Wait until maximum vacuum has built up.
3. Press the  operating button 4-5 times in succession.

### 8.2 Operating vacuum cleaner

#### CAUTION

**Risk of injury by dusts that are hazardous to health!** Hazardous material that has been vacuumed up can escape if a filter element is not used.

- ▶ Use the vacuum cleaner only with a filter element installed.

1. Before plugging the supply cord into a power outlet, check that the function selector switch is in the **OFF** position.
2. Plug the vacuum cleaner's supply cord into the power outlet.
3. Turn the control switch to the **ON** position.

### 8.3 Using electric tool power outlet



The power outlet on the appliance is to be used only for powering electric tools directly from the vacuum cleaner.

The operating instructions and safety instructions for the electric tool plugged into the power outlet on the vacuum cleaner must be observed.

The vacuum cleaner will continue to run for a short time after the electric tool is switched off in order to ensure that all dust is removed from the suction hose.

**Only for the Switzerland and Liechtenstein markets:** Use the electric tool power outlet only for applications in dry ambient conditions.

1. Unplug the vacuum cleaner's supply cord from the power outlet.
2. Check that the maximum power drawn by the electric tool is below the maximum permissible output of the power outlet on the vacuum cleaner (please refer to the "Technical data" section of the operating instructions and information printed at the power outlet on the appliance).
3. Check to ensure that the electric tool is switched off before plugging its supply cord into the power outlet.
4. Plug the electric tool's supply cord into the power outlet on the vacuum cleaner.
5. Plug the vacuum cleaner's supply cord into the power outlet.
6. Turn the control switch to the **AUTO** position.
7. Switch on the power tool.



## 8.4 Vacuuming up dry dust

 Before vacuuming up dry dust, especially dust from mineral materials, always check to ensure that the correct dust bag is fitted in the container. The material vacuumed up by the vacuum cleaner can then be disposed of cleanly and easily.

- ▶ Check that the filter element is dry and that the correct type of dust bag is fitted.

## 8.5 Vacuuming up liquids

### 8.5.1 Preparation and performance of the task

 If possible, use a separate filter element for wet applications.

1. Remove the dust bag from the waste material container.
2. Check the float of the fill level monitor; clean the float if necessary.
3. Take note of changes in suction power when vacuuming is in progress, for example when the fill level monitor trips.

### 8.5.2 Fill level monitor trips

When the waste material container fills up to the maximum fill level the fill level monitor trips. Empty the waste material container to be able to resume operation.

 When large quantities are vacuumed up, liquid can build up in the filter and restrict operation of the float. At regular intervals, allow all liquid to drain out of the filter.

1. Turn the control switch to **OFF**.
2. Disconnect the supply cord plug from the power outlet.
3. Open the 2 container latches.
4. Lift the suction head off the waste material container and place the waste material container on a level surface.
5. Grip the waste material container by the recess provided and empty it by tipping out the contents.
6. Check the float of the fill level monitor; clean the float if necessary.
7. Set the suction head on the waste material container and close the 2 container latches.

## 8.6 After use of the vacuum cleaner

1. Turn the control switch to the **OFF** position.
2. Disconnect the supply cord plug from the power outlet.
3. Empty the container and clean the vacuum cleaner with a damp cloth.
4. Store the vacuum cleaner in a secure, dry place where it is inaccessible to unauthorized users.
  - ▶ **CAUTION** This vacuum cleaner may be stored only indoors.

### 8.6.1 After vacuuming up dry dusts

 Always use a dust bag when operating a vacuum cleaner of class M or higher. In this way little dust is released in the processes of emptying the appliance and disposing of the material vacuumed up.

1. Open the 2 container latches.
2. Lift the suction head off the waste material container and place the waste material container on a level surface.
3. Grip the waste material container by the recess provided and empty it by tipping out the contents.
  - ▶ **M-class vacuum cleaners:** Remove the dust bag from the waste material container and dispose of the dust bag in accordance with the applicable regulations.
4. Clean the waste material container with a water hose.
5. Clean the vacuum cleaner and the sealing face of the waste material container with a damp cloth.
6. Allow the waste material container to dry.
7. Set the suction head on the waste material container and close the 2 container latches.



### 8.6.2 After vacuuming up liquids

1. Open the 2 container latches.
2. Lift the suction head off the waste material container and place the waste material container on a level surface.
3. Grip the waste material container by the recess provided and empty it by tipping out the contents.
4. Clean the waste material container with a water hose.
5. Clean the vacuum cleaner and the sealing face of the waste material container with a damp cloth.
6. Leave the vacuum cleaner suction head and the container standing separately so that the container can dry.

## 9 Instructions for care of vacuum cleaners

### WARNING

**Electric shock hazard!** Improper repairs to electrical parts can lead to serious injuries due to electric shock.

- ▶ Electrical parts may be repaired only by trained electrical specialists.
- 
- ▶ Keep the vacuum cleaner, especially its gripping surfaces, clean and free from oil and grease. Do not use cleaning agents containing silicone.
  - ▶ Never operate the vacuum cleaner when the air vents are blocked! Clean the air vents carefully using a dry brush. Prevent foreign matter from penetrating inside the turbine aperture.
  - ▶ Clean the exterior of the vacuum cleaner with a slightly damp cloth at regular intervals. Do not use a spray system, pressure jet washer or running water for cleaning as this could negatively affect the electrical safety of the vacuum cleaner.
  - ▶ Clean the top edge of the waste material container and its groove with particular care, because cleanliness here is decisive for the seal between waste material container and suction head.

## 10 Transport and storage

Do not carry the vacuum cleaner when the waste material container is full.

Do not attempt to crane-lift the vacuum cleaner.

- ▶ Remove loose accessory tools from the holder.
- ▶ Empty the vacuum cleaner before the vacuum cleaner is to be carried to another location.
- ▶ After using it to vacuum up liquids, do not tilt the vacuum cleaner and transport the vacuum cleaner in the upright position only.
- ▶ Use the tapered adapter to connect both ends of the hose together conveniently for transport.

VC 5M

### M-class vacuum cleaners

### WARNING

**Risk of injury by dusts that are hazardous to health!** Hazardous material that has been vacuumed up can escape through the suction hose intake fitting.

- ▶ Close the hose inlet socket with the cap before transporting the vacuum cleaner and when it is not in use.

## 11 Troubleshooting

If the trouble you are experiencing is not listed in this table or you are unable to remedy the problem by yourself, contact **Hilti** Service.

Trouble or fault	Possible cause	Action to be taken
No suction power or reduced suction power.	The filter element is clogged or too old.	<ul style="list-style-type: none"> <li>▶ Check the fill level in the waste material container.</li> <li>▶ Use the manual filter cleaning system. → page 22</li> <li>▶ Change the filter, if necessary.</li> </ul>
	No filter element inserted.	▶ Insert a suitable filter element.
Visual warning (reduced suction power)	The dust bag is full.	▶ Change the dust bag.





Trouble or fault	Possible cause	Action to be taken
Visual warning (reduced suction power)	The filter element is clogged with dirt or dust.	▶ Operate the manual filter cleaning system (close off the suction hose opening for optimum cleaning power).
	The suction hose or dust hood on the electric tool is blocked.	▶ Clean the suction hose and the dust hood.
Dust is blown out of the appliance.	The filter element is not fitted correctly.	▶ Correctly re-install the filter element.
	The filter element is damaged.	▶ Install a new filter element.
	No filter element inserted.	▶ Insert a suitable filter element.
The appliance switches itself off or on inadvertently or static electricity discharges through the user.	Electrostatic charge is not conducted away – the appliance is connected to an unearthed/ungrounded power outlet.	▶ Connect the appliance to an earthed/grounded power outlet and use an anti-static suction hose.
The motor doesn't restart.	The mains circuit breaker has been tripped.	▶ Reset the circuit breaker. ▶ Find the reason for the overload current if the circuit breaker trips again.
	The waste material container is full.	▶ Switch the appliance off and empty the waste material container.
	The motor overheating protection cut-out has been activated.	▶ Switch the appliance off and allow it to cool down for about 5 minutes. ▶ If the motor doesn't start, return the appliance to <b>Hilti Service</b> .
	The motor is repeatedly switched off by its thermal cut-out.	▶ Clean the air vents carefully using a dry brush.
The motor doesn't run when set to "AUTO".	The appliance is faulty or is not correctly plugged in.	▶ Make sure that the supply cord plug is fully plugged in and check that the appliance functions correctly.

## 12 Disposal

Most of the materials from which **Hilti** tools and appliances are manufactured can be recycled. The materials must be correctly separated before they can be recycled. In many countries, your old tools, machines or appliances can be returned to **Hilti** for recycling. Ask **Hilti Service** or your Hilti representative for further information.



- ▶ Do not dispose of power tools, electronic equipment or batteries as household waste!

## 13 Manufacturer's warranty

- ▶ Please contact your local **Hilti** representative if you have questions about the warranty conditions.

## 14 Further information

For more information on operation, technology, environment and recycling, follow this link: [qr.hilti.com/manual/?id=2297598&id=2298710](http://qr.hilti.com/manual/?id=2297598&id=2298710)

This link is also to be found at the end of the documentation, in the form of a QR code.



# Originele handleiding

## 1 Informatie over de handleiding

### 1.1 Bij deze handleiding

- Lees voor ingebruikname deze handleiding door. Dit is vereist voor veilig werken en storingsvrij gebruik.
- De veiligheidsinstructies en waarschuwingsaanwijzingen in deze handleiding en op het product in acht nemen.
- De handleiding altijd bij het product bewaren en het product alleen met deze handleiding aan andere personen doorgeven.

### 1.2 Verklaring van de tekens

#### 1.2.1 Waarschuwingaanwijzingen

Waarschuwingaanwijzingen waarschuwen voor gevaren bij de omgang met het product. De volgende signaalwoorden worden gebruikt:



**GEVAAR**

**GEVAAR !**

- ▶ Voor een direct dreigend gevaar dat tot ernstig letsel of tot de dood leidt.



**WAARSCHUWING**

**WAARSCHUWING !**

- ▶ Voor een mogelijke gevaar dat tot ernstig letsel of tot de dood kan leiden.



**ATTENTIE**

**ATTENTIE !**

- ▶ Voor een eventueel gevaarlijke situatie die tot letsel of tot materiële schade kan leiden.

#### 1.2.2 Symbolen in de documentatie

De volgende symbolen worden in onze documentatie gebruikt:

	Handleiding vóór gebruik lezen
	Attentie
	Gebruikstips en andere nuttige informatie
	Omgang met recyclebare materialen
	Elektrisch gereedschap en accu's niet met het huisvuil meegeven

#### 1.2.3 Symbolen in afbeeldingen

De volgende symbolen worden in onze afbeeldingen gebruikt:

	Deze nummers verwijzen naar de betreffende afbeelding aan het begin van deze handleiding
	De nummering geeft een volgorde van de arbeidsstappen in de afbeelding weer en kan van de arbeidsstappen in de tekst afwijken
	Positienummers worden in de afbeelding <b>Overzicht</b> gebruikt en verwijzen naar de nummers van de legenda in het hoofdstuk <b>Productoverzicht</b>
	Dit teken vraagt om uw bijzondere aandacht bij de omgang met het product.



### 1.3 Productafhankelijke symbolen

#### 1.3.1 Symbolen op het product

De volgende symbolen kunnen op het product worden gebruikt:



Verboden met een kraan te transporteren

### 1.4 Speciale sticker op het product

**WAARSCHUWING:** Deze stofzuiger bevat stoffen die schadelijk voor de gezondheid zijn. Alleen deskundige personen die een geschikte persoonlijke veiligheidsuitrusting dragen mogen het apparaat onderhouden en leegmaken, met inbegrip van het verwijderen van de stofzak. Gebruik de stofzuiger uitsluitend met volledig en correct functionerend filtersysteem.

VC 5L



L-stofzuiger

VC 5M



M-stofzuiger

### 1.5 Productinformatie

Hilti producten zijn bestemd voor de professionele gebruiker en mogen alleen door geautoriseerd, vakkundig geschoold personeel bediend, onderhouden en gerepareerd worden. Dit personeel moet speciaal op de hoogte zijn gesteld van de mogelijke gevaren. Het product en zijn hulpmiddelen kunnen gevaar opleveren als ze door ongeschoolde personen op ondeskundige wijze of niet volgens de voorschriften worden gebruikt. De typeaanduiding en het serienummer staan op het typeplaatje.

- Voer het serienummer in de volgende tabel in. De productinformatie is nodig bij vragen aan onze dealers of service-centers.

#### Productinformatie

Nat-/droogstofzuiger	<b>VC 5L</b> <b>VC 5M</b>
Generatie	01
Serienr.	

### 1.6 Conformiteitsverklaring

Als de uitsluitend verantwoordelijke voor het hier beschreven product verklaart de fabrikant dat het voldoet aan de geldende voorschriften en normen. Een afbeelding van de Conformiteitsverklaring vindt u aan het einde van deze documentatie.

De technische documentatie is hier te vinden:

Hilti Entwicklungsgesellschaft mbH | Zulassung Geräte | Hiltistraße 6 | 86916 Kaufering, DE



2297598

Nederlands

27

## 2 Veiligheid

### 2.1 Algemene veiligheidsinstructies

Naast de veiligheidsinstructies in de afzonderlijke hoofdstukken van deze handleiding moeten de volgende bepalingen altijd strikt worden opgevolgd.

- ▶ **Lees alle instructies!** Wanneer de volgende instructies niet worden opgevolgd, kan dit een elektrische schok, brand en/of ernstig letsel tot gevolg hebben.
- ▶ **Bij gebruik van het apparaat in combinatie met een elektrisch gereedschap moet voor het gebruik de handleiding van het elektrisch gereedschap worden doorgelezen en moeten alle aanwijzingen in acht worden genomen.**
- ▶ **Aanpassingen of veranderingen aan het apparaat zijn niet toegestaan.**
- ▶ **Gebruik het apparaat op de juiste manier.** Gebruik het apparaat niet voor doeleinden waarvoor het niet bestemd is, maar alleen op de juiste wijze en in correcte toestand.
- ▶ **Alvorens met dit apparaat aan de slag te gaan moet informatie worden ingewonnen over de bediening van het apparaat, de gevaren die van het op te zuigen materiaal uitgaan en de veilige recycling van het opgezogen materiaal.**
- ▶ **Houd rekening met omgevingsinvloeden.** Gebruik het apparaat niet in een omgeving waar brand- of explosiegevaar bestaat.
- ▶ **Het apparaat mag alleen worden gebruikt door personen die hiermee vertrouwd zijn, in het veilige gebruik ervan geschoold zijn en de daaruit resulterende gevaren begrijpen.** Het apparaat is niet geschikt voor kinderen. Kinderen moeten onder toezicht staan, om te waarborgen dat ze niet met het apparaat spelen.
- ▶ **Bewaar ongebruikte apparaten op een veilige plaats.** Apparaten die niet worden gebruikt dienen op een droge, hooggelegen of afgesloten plaats, buiten bereik van kinderen, bewaard te worden.

### 2.2 Werkgebied

- ▶ **Zorg voor een goede verlichting van het werkgebied.**
- ▶ **Zorg voor een goede ventilatie van het werkgebied.** Slecht geventileerde werkgebieden kunnen als gevolg van de stofbelasting schadelijk zijn voor de gezondheid.
- ▶ **Houd uw werkgebied op orde.** Houd de werkomgeving vrij van voorwerpen waaraan u zich kunt verwonden. Ongeordendheid in uw werkgebied kan leiden tot ongevallen.
- ▶ **Werk niet met het apparaat in een explosieve omgeving waarin zich brandbare vloeistoffen, gassen of stof bevinden.** Elektrische apparaten veroorzaken vonken die het stof of de dampen tot ontsteking kunnen brengen.

### 2.3 Elektrische veiligheid

- ▶ **De aansluitstekker van het apparaat moet in het stopcontact passen.** De stekker mag in geen geval worden veranderd. Gebruik geen adapterstekkers in combinatie met gearde apparaten. Onveranderde stekkers en passende stopcontacten beperken het risico van een elektrische schok.
- ▶ **Steek de stekker in een geschikt, gearde stopcontact, dat veilig geïnstalleerd is en aan alle ter plaatse geldende eisen voldoet.** Mocht u twijfelen of de contactdoos correct gearde is, laat dit dan door een gekwalificeerde elektrotechnicus controleren.
- ▶ **Voorkom aanraking van het lichaam met gearde oppervlakken, bijvoorbeeld van buizen, verwarmingen, fornuizen en koelkasten.** Er bestaat een verhoogd risico door een elektrische schok wanneer uw lichaam gearde is.
- ▶ **Let erop dat de kabel niet in plassen ligt.**
- ▶ **Controleer regelmatig het voedingssnoer van het apparaat, en laat dit in geval van beschadiging repareren bij een Hilti-servicestation.** Controleer de verlengsnoeren regelmatig en vervang deze wanneer ze beschadigd zijn.
- ▶ **Wordt het netsnoer en/of het verlengsnoer tijdens de werkzaamheden beschadigd, dan mag u deze niet aanraken.** Haal de stekker uit het stopcontact. Beschadigde netsnoeren en verlengsnoeren houden het risico van een elektrische schok in.
- ▶ **Gebruik de kabel niet voor een verkeerd doel, om het apparaat te dragen of op te hangen of om de stekker uit het stopcontact te trekken.** Houd de kabel uit de buurt van hitte, olie, scherpe randen en bewegende gereedschapsdelen. Beschadigde of in de war geraakte kabels vergroten het risico van een elektrische schok.
- ▶ **Wanneer u buitenshuis met een elektrisch apparaat werkt, dient u alleen verlengsnoeren te gebruiken die geschikt zijn voor gebruik buitenshuis.** Het gebruik van een voor gebruik buitenshuis geschikte verlengsnoer beperkt het risico van een elektrische schok.



- ▶ **Schakel het apparaat bij een stroomonderbreking uit en maak de stekker los uit het stopcontact.**
- ▶ **Gebruik het stopcontact van het apparaat alleen voor doeleinden die in de handleiding zijn omschreven.**
- ▶ **Gebruik het apparaat nooit in vuile of natte toestand.** Vocht of stof dat zich aan het oppervlak van het apparaat hecht, met name van geleidend materiaal, kan onder ongunstige omstandigheden tot een elektrische schok leiden. **Laat daarom verontreinigde apparaten, met name wanneer er vaak geleidend materiaal wordt bewerkt, regelmatig controleren door de Hilti Service.**
- ▶ Door overbelasting bestaat brandgevaar! Met een op het stopcontact van het apparaat aangesloten elektrisch gereedschap nooit de toegestane maximumstroom van 8 ampère overschrijden.

## 2.4 Veiligheid van personen

- ▶ **Wees alert, let goed op wat u doet en ga met verstand te werk bij het gebruik van het product. Gebruik de stofzuiger niet wanneer u moe bent of onder invloed bent van drugs, alcohol of medicijnen.** Een moment van onoplettendheid bij het gebruik van het apparaat kan tot ernstig letsel leiden.
- ▶ **De gebruiker en personen die zich in de buurt bevinden moeten tijdens het gebruik en onderhoud van het apparaat een geschikte veiligheidsbril, een veiligheidshelm, gehoorbescherming, werkhandschoenen, veiligheidsschoenen en een licht stofmasker dragen.**
- ▶ **Zorg ervoor dat de stofzuiger niet kan weggrollen of vallen.**
- ▶ **Bedien de wielremmen zodat de stofzuiger veilig staat.** Bij niet-bediende wielremmen kan de stofzuiger zich ongecontroleerd in beweging zetten.
- ▶ **Neem de landspecifieke voorschriften ter voorkoming van ongevallen in acht.**
- ▶ **Wanneer stofafzuig- of stofopvangvoorzieningen kunnen worden gemonteerd, dient u zich ervan te verzekeren dat deze zijn aangesloten en juist worden gebruikt.** Het gebruik van een stofafzuiging kan de gevaren door stof beperken.
- ▶ De stofzuiger schakelt zichzelf automatisch in, wanneer een op het stopcontact van het apparaat aangesloten elektrisch gereedschap wordt ingeschakeld. Onverwachts in werking treden van de stofzuiger kan gevaar voor letsel vormen.

## 2.5 Veiligheidsinstructies stofzuiger

- Het personeel dat met de stofzuiger werkt moet voorafgaand aan de werkzaamheden worden geïnformeerd over de bediening van de stofzuiger, de gevaren die van het op te zuigen materiaal uitgaan en de veilige recycling van het opgezogen materiaal.
- Op mensen en dieren mag deze stofzuiger niet worden gebruikt.
- Gebruik de stofzuiger niet continu, in automatische of halfautomatische opstellingen.
- Gebruik de behuizing van de stofzuiger niet als opstapje.
- Gebruik de stofzuiger niet onder water.

## 2.6 Op te zuigen vuil

- ▶ **Stofsoorten die schadelijk voor de gezondheid of brandbaar en/of explosief zijn, mogen niet worden opgezogen (bijv. magnesium- of aluminiumstof). Materialen die heter dan 60 °C (140 °F) zijn, mogen niet worden opgezogen (bijvoorbeeld gloeiende sigaretten, hete as).**
- ▶ Controleer voorafgaand aan de werkzaamheden altijd de gevarenklasse van het schadelijke stof dat bij de werkzaamheden kan ontstaan. Materialen die schadelijk voor de gezondheid zijn, zoals asbest en lood vallen **niet** onder het correcte gebruik van het product, en mogen niet worden bewerkt → Pagina 31. Wanneer desondanks materialen worden bewerkt die lood of asbest bevatten, komt de fabrieksgarantie van het product te vervallen.
- ▶ Stof, dat bij het slijpen, schuren, snijden en boren ontstaat, kan gevaarlijke chemicaliën bevatten. Enkele voorbeelden zijn: Lood of verf op loodbasis; Baksteen, beton en andere metselproducten, natuursteen en andere kwarts bevattende producten; Bepaalde houtsoorten, zoals eiken, beuken en chemisch behandeld hout; Asbest of asbesthoudend materiaal. Bepaal de blootstelling van de bediener en omstanders aan de hand van de gevarenklasse van de materialen waaraan wordt gewerkt. Neem de benodigde maatregelen om de blootstelling op een veilig niveau te houden, zoals het gebruik van een stofverzamelsysteem of het dragen van een geschikte adembescherming. Bij de algemene maatregelen voor het vermindering van de blootstelling zijn inbegrepen:
  - ▶ Werken in een goed geventileerde omgeving,
  - ▶ Vermijden van langdurig contact met stof,



- ▶ Stof van het gezicht en het lichaam weg leiden,
- ▶ Dragen van beschermende kleding en wassen van blootgestelde gebieden met water en zeep.
- ▶ **Brandbare, explosieve, agressieve vloeistoffen mogen niet worden opgezogen (koel- en smeermiddelen, benzine, oplosmiddelen, zuren (pH < 5), logen (pH > 12,5) enz.).**
- ▶ **Schakel het apparaat onmiddellijk uit zodra er schuim of vloeistof uit komt.**
- ▶ **Draag werkhandschoen wanneer heet vuil tot max. 60 °C (140 °F) wordt opgezogen.**
- ▶ **Draag bij het werken met mineraal boorslib beschermende kleding en voorkom contact met de huid (pH > 9, bijtend).**
- ▶ **Vermijd het contact met basische of zure vloeistoffen. Spoel bij onvoorzien contact met water af. Komt de vloeistof in de ogen, spoel deze dan met veel water uit en neem contact op met een arts.**

VC 5L

**Aanvullend bij L-stofzuigers**

- ▶ Het apparaat met stofklasse L is geschikt voor het op-/afzuigen van droge, niet brandbare stoffen, houtspaanders en gevaarlijke stoffen met explosiegrenswaarden > 1 mg/m<sup>3</sup>.

VC 5M

**Aanvullend bij M-stofzuigers**

- ▶ Het apparaat met stofklasse M is geschikt voor het op-/afzuigen van droge, niet brandbare stofsoorten, houtsnippers en gevaarlijke stoffen met explosiegrenswaarden ≥ 0,1 mg/m<sup>3</sup>.

**2.7 Gebruik en onderhoud van de stofzuiger**

- ▶ Laat de stofzuiger nooit onbeheerd achter.
- ▶ Bescherm de stofzuiger tegen vorst.
- ▶ Controleer de vulniveaucontrole (vlotter) regelmatig op vervuiling en zichtbare schade en verwijder eventueel grovere vervuiling van de vlotter.
- ▶ Let er bij het plaatsen van de zuigkop op, dat u zich niet bekneelt en dat de kabel niet beschadigd raakt. Er is gevaar voor letsel en beschadiging.
- ▶ Controleer de stofzuiger en de toebehoren op eventuele beschadigingen. Voor verder gebruik dient zorgvuldig te worden nagegaan of de veiligheidsvoorzieningen of licht beschadigde delen correct en volgens de voorschriften functioneren. Controleer of de bewegende delen foutloos functioneren en niet klemmen en of er delen beschadigd zijn. Alle onderdelen moeten correct gemonteerd zijn en aan alle voorwaarden voldoen om het optimaal functioneren van de stofzuiger te garanderen.
- ▶ Laat de stofzuiger alleen met originele vervangingsonderdelen repareren door gekwalificeerd en vakkundig personeel. Daarmee wordt gewaarborgd dat de veiligheid van de stofzuiger in stand blijft.
- ▶ Verwijder, als de stofzuiger niet wordt gebruikt (tijdens pauzes), voor onderhoud en reparatie en voor het vervangen van toebehoren of filters altijd de stekker uit het stopcontact. Deze voorzorgsmaatregel voorkomt onbedoeld starten van de stofzuiger.
- ▶ Verplaats het apparaat nooit in een andere werkhouding door aan de stroomkabel te trekken. Rol de stofzuiger niet over de stroomkabel.
- ▶ Transporteer de stofzuiger niet met een kraan.

VC 5M

**Aanvullend bij M-stofzuigers**

- ▶ **Sluit tijdens het transport en als het apparaat niet wordt gebruikt de inlaataansluiting af met de afdekking.**



### 3 Beschrijving

#### 3.1 Productoverzicht 1

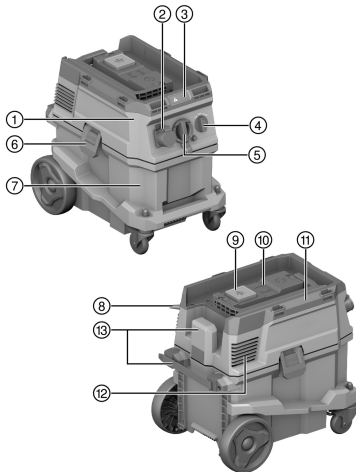

- ① Zuigkop
- ② Stopcontact (optioneel)
- ③ Weergave- en bedieningspaneel
- ④ Functieschakelaar
- ⑤ Inlaataansluiting (zuigslang)
- ⑥ Reservoirvergrendeling
- ⑦ Vuilreservoir
- ⑧ Netsnoer
- ⑨ Bedieningstoets "handbediende filterreini-  
ging"
- ⑩ Deksel voor zendmodule (optioneel)
- ⑪ Handgreep
- ⑫ Ontluchtingsopening
- ⑬ Transporthaken voor netsnoer  
(met fixeermogelijkheid)

#### 3.2 Correct gebruik

Het beschreven product is een universele stofzuiger voor professioneel bereik, zoals bouwplaatsen, hotels, scholen, ziekenhuizen, fabrieken, winkels, kantoorgebouwen en verhuurbedrijven. Het product is bestemd voor droge en natte toepassing.

Het product mag niet worden gebruikt op mensen en dieren. Gebruik onder water is verboden.

Dit product is niet voor de **Hilti SafeSet**-toepassing toegestaan.

- ▶ Alvorens met dit product aan de slag te gaan moet informatie worden ingewonnen over de bediening van het apparaat, de gevaren die van het op te zuigen materiaal uitgaan en de veilige recycling van het opgezogen materiaal.
- ▶ Gebruik het product niet continu dan wel in automatische of halfautomatische opstellingen.
- ▶ Gebruik ter voorkoming van letsel alleen originele **Hilti** toebehoren en gereedschap.
- ▶ Gebruik ter voorkoming van elektrostatische oplading een antistatische zuigslang.
- ▶ Geen voorwerpen opzuigen die door de stofzak heen tot letsel kunnen leiden (bijvoorbeeld puntig of scherp vuil).
- ▶ Gebruik het product niet als opstapje.
- ▶ Neem de landspecifieke voorschriften ter voorkoming van ongevallen in acht.

#### Toepassingsgebieden

Dit product is voor professioneel gebruik en voor de volgende toepassingen geschikt:

- Nat en droog reinigen van wanden en vloeren
- Opzuigen van geringe hoeveelheden stof met **Hilti** diamantslijpmachines, haakse slijpmachines, boorhamers en boorkronen voor droge toepassingen.
- Opzuigen van olie en vloeistoffen met een temperatuur < 60 °C (140 °F).

VC SL

#### Aanvullend bij L-stofzuigers

Opzuigen van droge, niet brandbare stoffen, vloeistoffen, houtsnippers en gevaarlijke stoffen met explosiegrenswaarden > 1 mg/m<sup>3</sup> (stofklasse L).



2297598

### Aanvullend bij M-stofzuigers

Opzuigen van droge, niet brandbare stoffen, vloeistoffen, houtsnippers en gevaarlijke stoffen met explosiegrenswaarden  $\geq 0,1 \text{ mg/m}^3$  (stofklasse M).

Bij stofafschieding is het noodzakelijk om voor voldoende luchtverversing L te zorgen als de afvoerlucht naar de ruimte wordt teruggeleid. Neem de nationale voorschriften in acht.

### 3.3 Standaard leveringsomvang

Nat-/droogstofzuiger inclusief filterelement, zuigslang compleet met draaimof (aan stofzuigerzijde) en gereedschapsmof, handleiding



Andere voor uw product vrijgegeven systeemproducten vindt u in uw **Hilti Store**, of onder: [www.hilti.group](http://www.hilti.group)

## 4 Technische gegevens

### 4.1 Producteigenschappen

	VC 5L	VC 5M
<b>Gewicht</b>	11 kg	11 kg
<b>Afmetingen (LxBxH)</b>	530 mm x 380 mm x 500 mm	530 mm x 380 mm x 500 mm
<b>Inhoud reservoir</b>	30 ℓ	30 ℓ
<b>Nuttige hoeveelheid stof</b>	23 kg	23 kg
<b>Nuttige hoeveelheid water</b>	20 ℓ	20 ℓ
<b>Luchttemperatuur</b>	-10 °C ... 40 °C	-10 °C ... 40 °C
<b>Filterreiniging</b>	Handmatig	Handmatig
<b>Maximale belading</b>	25 kg	25 kg
<b>Netfrequentie</b>	50 Hz ... 60 Hz	50 Hz ... 60 Hz
<b>Veiligheidsklasse</b>	I	I
<b>Veiligheidsklasse</b>	IP X4	IP X4

### 4.2 Nominale spanning

	100 V	110 V	110 V (GB 32 A)
<b>Nominaal opgenomen vermogen</b>	1.000 W	1.100 W	1.100 W
<b>Aansluitvermogen geïntegreerd stopcontact voor elektrisch gereedschap</b>	•/•	•/•	600 W
<b>Netstroomkabel (type)</b>	VCT 3x2 mm <sup>2</sup>	VCTF 3x2 mm <sup>2</sup>	H07 RN-F 3G 1,5 mm <sup>2</sup>
	220 - 240 V	220 - 240 V (CH)	220 - 240 V (GB)
<b>Nominaal opgenomen vermogen</b>	1.200 W	1.200 W	1.200 W
<b>Aansluitvermogen geïntegreerd stopcontact voor elektrisch gereedschap</b>	2.300 W	1.100 W	1.900 W
<b>Netstroomkabel (type)</b>	H07 RN-F 3G 1,5 mm <sup>2</sup>	H07 RN-F 3G 1,5 mm <sup>2</sup>	H07 RN-F 3G 1,5 mm <sup>2</sup>





	<b>220 - 240 V (NZ)</b>
<b>Nominaal opgenomen vermogen</b>	1.200 W
<b>Aansluitvermogen geïntegreerd stopcontact voor elektrisch gereedschap</b>	1.200 W
<b>Netstroomkabel (type)</b>	H07 RN-F 3G 1,5 mm <sup>2</sup>

#### 4.3 Maximale volumestroom en maximale onderdruk

	<b>100 V</b>	<b>110 V</b>	<b>220 - 240 V</b>
<b>Max. volumestroom (turbine)</b>	70 ℓ/s	71 ℓ/s	74 ℓ/s
<b>Max. volumestroom (slanguit-einde)</b>	144 m <sup>3</sup> /h (40 ℓ/s)	144 m <sup>3</sup> /h (40 ℓ/s)	144 m <sup>3</sup> /h (40 ℓ/s)
<b>Max. onderdruk</b>	19,5 kPa (195 mbar)	21,5 kPa (215 mbar)	22,5 kPa (225 mbar)

	<b>220 - 240 V (CH)</b>	<b>220 - 240 V (GB)</b>	<b>220 - 240 V (NZ)</b>
<b>Max. volumestroom (turbine)</b>	74 ℓ/s	74 ℓ/s	74 ℓ/s
<b>Max. volumestroom (slanguit-einde)</b>	144 m <sup>3</sup> /h (40 ℓ/s)	144 m <sup>3</sup> /h (40 ℓ/s)	144 m <sup>3</sup> /h (40 ℓ/s)
<b>Max. onderdruk</b>	22,5 kPa (225 mbar)	22,5 kPa (225 mbar)	22,5 kPa (225 mbar)

#### 4.4 Geluids- en trillingsinformatie, gemeten volgens EN 60335

<b>Geluidsemissieniveau (L<sub>pA</sub>)</b>	76 dB(A)
<b>Onzekerheid geluidsdrukniveau (K<sub>pA</sub>)</b>	2 dB(A)
<b>Trillingsemissiewaarde</b>	< 2,5 m/s <sup>2</sup>

## 5 Gebruik van verlengsnoeren

### Gebruik van verlengsnoeren



#### WAARSCHUWING

**Gevaar door beschadigde kabels!** Wordt het voedings- of verlengsnoer tijdens de werkzaamheden beschadigd, dan mag u dit niet aanraken. Trek de stekker uit het stopcontact.

- ▶ Controleer regelmatig het voedingsnoer van het apparaat en laat dit in geval van beschadiging vervangen door een erkend vakman.
- 
- Gebruik alleen verlengsnoeren die voor de toepassing toegestaan zijn en een voldoende draaddiameter hebben. Anders kan vermogensverlies van het apparaat en oververhitting van het snoer optreden.
  - Controleer het verlengsnoer regelmatig op beschadigingen.
  - U dient beschadigde verlengsnoeren te vervangen.
  - Gebruik buiten alleen voor dit doel goedgekeurde en overeenkomstig gekenmerkte verlengsnoeren.



Aan het einde van deze documentatie vindt u aanbevolen minimale diameters en maximale snoerlengtes als QR-code.

## 6 Werkvoorbereiding



#### ATTENTIE

**Gevaar voor letsel!** Onbedoeld in werking treden van het product.

- ▶ Maak het netsnoer los, alvorens apparaatinstellingen uit te voeren of toebehoren te wisselen.

De veiligheidsinstructies en waarschuwingsaanwijzingen in deze documentatie en op het product in acht nemen.



## 7 Werkvoorbereidingen

### 7.1 Stofzak (Fleece) aanbrengen 2

1. Trek de stekker uit het stopcontact.
2. Open de 2 reservoirklemmen.
3. Til de zuigkop van het vuilreservoir.
4. Verwijder zo nodig de volle kunststof stofzak.
5. Steek de stofzak met adapter op de beide paspennen.
6. Zet de zuigkop op het vuilreservoir.
7. Sluit de 2 reservoirklemmen.
8. Verzeker u ervan, dat de zuigkop correct is gemonteerd en vergrendeld.
9. Sluit de zuigslang aan.

### 7.2 Stofzak (kunststof) vervangen 3

1. Trek de stekker uit het stopcontact.
2. Open de 2 reservoirklemmen.
3. Til de zuigkop van het vuilreservoir.
4. Verwijder zo nodig de volle kunststof stofzak.
5. Plaats een nieuwe (kunststof) stofzak in het vuilreservoir en sla de stofzak om de rand van het vuilreservoir.
  - ▶ De gaten van de stofzak moeten binnenin het vuilreservoir liggen.
  - ▶ Lijn de aangebrachte stofzak uit met behulp van de zwarte lijn op de rand van het vuilreservoir.
6. Zet de zuigkop op het vuilreservoir.
7. Sluit de 2 reservoirklemmen.
8. Verzeker u ervan, dat de zuigkop correct is gemonteerd en vergrendeld.
9. Sluit de zuigslang aan.

### 7.3 Filterelement vervangen 4

1. Open de 2 reservoirklemmen.
2. Til de zuigkop van het vuilreservoir.
3. Verwijder de filtersluiting (schroefsluiting).
4. Verwijder het filterpatroon.
5. Verwijder het versleten filter voorzichtig.
  - ▶ Let op dat er geen vuil in de turbineopening valt!
6. Breng het nieuwe filter aan op de afzuiging.
7. Plaats het filterpatroon gelijkmatig op het filter.
8. Monteer de filtersluiting.
9. Controleer de correcte montage van het filterelement en zet de zuigkop op het vuilreservoir.

## 8 Bediening

### 8.1 Filterreiniging gebruiken

De stofzuiger beschikt over een handbediende filterreiniging. Om het maximale zuigvermogen te behouden, gebruikt u de filterreiniging regelmatig.

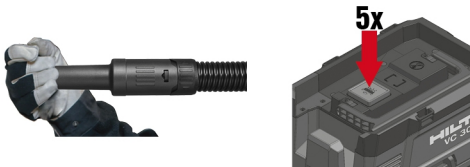

1. Sluit het slangeinde.
2. Wacht tot de maximale onderdruk is opgebouwd.
3. Bedien 4-5 maal opeenvolgend de bedieningstoets .



## 8.2 Stofzuiger bedienen

### **ATTENTIE**

**Gevaar voor letsel door stof dat schadelijk is voor de gezondheid!** Zonder gebruik van een filterelement kan gevaarlijk materiaal naar buiten treden.

- ▶ Gebruik de stofzuiger alleen met aangebracht filterelement.

1. Controleer vóór het aansluiten van de stekker dat de functiekeuzeschakelaar in de stand **OFF** staat.
2. Steek de stekker van het apparaat in het stopcontact.
3. Draai de bedieningsschakelaar in de stand **ON**.

## 8.3 Contactdoos op het apparaat gebruiken

Het stopcontact van het apparaat is alleen bedoeld voor het rechtstreeks aansluiten van elektrisch gereedschap op de stofzuiger.

Neem de handleiding en de hierin aangegeven veiligheidsvoorschriften van op het stopcontact aangesloten elektrisch gereedschap in acht.

Na het uitschakelen van het elektrische apparaat blijft de stofzuiger nog eventjes werken, zodat het stof in de zuigslang wordt afgezogen.

**Alleen voor de markten Zwitserland en Liechtenstein:** Gebruik het stopcontact van het apparaat uitsluitend voor toepassingen in droge omstandigheden.

1. Haal de stekker van de stofzuiger uit het stopcontact.
2. Controleer of het maximale opgenomen vermogen van het aan te sluiten elektrisch gereedschap lager is dan het maximaal voor het stopcontact toegestane vermogen, zie het hoofdstuk "Technische gegevens" en de opdruk op het stopcontact.
3. Controleer of het elektrisch gereedschap is uitgeschakeld voordat u de stekker in het stopcontact steekt.
4. Steek de stekker van het elektrisch gereedschap in het stopcontact van het apparaat.
5. Steek de stekker van het apparaat in het stopcontact.
6. Draai de bedieningsschakelaar in de stand **AUTO**.
7. Schakel het elektrisch gereedschap in.

## 8.4 Droog stof opzuigen

Voor het opzuigen van droog stof en vooral minerale stofsoorten moet altijd de juiste stofzak in het reservoir worden geplaatst. Het opgezogen materiaal kan vervolgens eenvoudig en schoon met het afval worden afgevoerd.

- ▶ Let erop dat het filterelement droog is en dat de correcte stofzak is aangebracht.

## 8.5 Vloeistoffen opzuigen

### 8.5.1 Voorbereiding en uitvoering

Gebruik indien mogelijk een apart filterelement voor natte toepassingen.

1. Neem de stofzak uit het vuilreservoir.
2. Controleer de vlotter voor de vulniveaucontrole en reinig de vlotter zo nodig.
3. Let tijdens het gebruik op veranderingen van het zuigvermogen, bijvoorbeeld als de vulniveaucontrole activeert.

### 8.5.2 Vulniveaucontrole activeert

Als het vuilreservoir het maximale vulniveau heeft bereikt, wordt de vulniveaucontrole geactiveerd. Leeg het vuilreservoir, om de stofzuiger weer te kunnen gebruiken.

Bij het afzuigen van grotere hoeveelheden kan vloeistof in het filter ophopen en de werking van de vlotter beperken. Laat vloeistof met regelmatige intervallen volledig uit het filter lopen.



1. Draai de schakelaar van de stofzuiger op **OFF**.
2. Trek de stekker uit het stopcontact.
3. Open de 2 reservoirklemmen.
4. Til de zuigkop van het vuilreservoir en plaats het vuilreservoir op een vlakke ondergrond.
5. Leeg het vuilreservoir met behulp van de hiervoor bestemde handgreepkommen door dit om te keren.
6. Controleer de vlotter voor de vulniveaucontrole en reinig de vlotter zo nodig.
7. Zet de zuigkop op het vuilreservoir en sluit de 2 sluitklemmen.

## 8.6 Na het stofzuigen

1. Draai de bedieningsschakelaar in de stand **OFF**.
2. Trek de stekker uit het stopcontact.
3. Leeg het reservoir en reinig de stofzuiger met een vochtige doek.
4. Berg de stofzuiger, veilig tegen onbevoegd gebruik, in een droge ruimte op.
  - ▶ LET OP Deze stofzuiger mag alleen in gesloten ruimtes worden opgeslagen.

### 8.6.1 Na het opzuigen van droog stof

 Gebruik stofzuigers vanaf klasse M altijd met stofzak. Daardoor kan het opgezogen materiaal met geringe stofbelasting worden geleegd en afgevoerd.

1. Open de 2 reservoirklemmen.
2. Til de zuigkop van het vuilreservoir en plaats het vuilreservoir op een vlakke ondergrond.
3. Leeg het vuilreservoir met behulp van de hiervoor bestemde handgreepkommen door dit om te keren.
  - ▶ **Bij M-klasse stofzuigers:** Neem de stofzak uit het vuilreservoir en voer de stofzak volgens de geldende voorschriften af.
4. Reinig het vuilreservoir met een waterslang.
5. Reinig de stofzuiger en het afdichtvlak van het vuilreservoir met een vochtige doek.
6. Laat het vuilreservoir drogen.
7. Zet de zuigkop op het vuilreservoir en sluit de 2 sluitklemmen.

### 8.6.2 Na het opzuigen van vloeistoffen

1. Open de 2 reservoirklemmen.
2. Til de zuigkop van het vuilreservoir en plaats het vuilreservoir op een vlakke ondergrond.
3. Leeg het vuilreservoir met behulp van de hiervoor bestemde handgreepkommen door dit om te keren.
4. Reinig het vuilreservoir met een waterslang.
5. Reinig de stofzuiger en het afdichtvlak van het vuilreservoir met een vochtige doek.
6. Berg de zuigkop apart van het reservoir op, zodat het filterelement en het reservoir kunnen drogen.

## 9 Onderhoudsadviezen voor stofzuigers

### WAARSCHUWING

**Gevaar door elektrische stroom!** Ondeskundig uitgevoerde reparaties aan elektrische onderdelen kunnen tot zwaar letsel door elektrische schokken leiden.

- ▶ Reparaties aan elektrische onderdelen mogen alleen door een elektrotechnicus worden uitgevoerd.
- ▶ Houd de stofzuiger, met name de greepgedeelten, droog, schoon en vrij van olie en vet. Gebruik geen siliconenhoudende reinigingsmiddelen.
- ▶ Gebruik de stofzuiger nooit met verstopte ventilatiesleuven! Reinig de ventilatiesleuven voorzichtig met een droge borstel. Voorkom dat er vreemd materiaal in het inwendige van de turbineopening binnendringt.
- ▶ Reinig de buitenkant van de stofzuiger regelmatig met een licht bevochtigde doek. Gebruik voor het reinigen geen sproeiapparaat, stoomstraalapparaat of stromend water, omdat de elektrische veiligheid van de stofzuiger daardoor in gevaar kan komen.
- ▶ Let vooral op de reiniging van de bovenkant van het reservoir en de daarvoor bestemde groef, omdat deze voor de afdichting tussen vuilreservoir en zuigkop doorslaggevend is.



## 10 Transport en opslag

De stofzuiger mag niet met een vol vuilreservoir worden gedragen.

De stofzuiger mag niet aan een kraan worden opgehangen.

- ▶ Verwijder los gereedschap uit de houder.
- ▶ Leeg de stofzuiger, voordat de stofzuiger naar een andere plaats wordt gedragen.
- ▶ Kantel de stofzuiger niet en vervoer de stofzuiger alleen rechtopstaand wanneer vloeistoffen zijn opgezogen.
- ▶ Voor het transport kunt u met behulp van de conische adapter de beide slanguiteinden samenvoegen.

VC 5M

### Bij M-klasse-stofzuigers



#### WAARSCHUWING

**Gevaar voor letsel door stof dat schadelijk is voor de gezondheid!** Via de inlaataansluiting kan gevaarlijk vuil uittreden.

- ▶ Sluit tijdens het transport en als de stofzuiger niet wordt gebruikt de inlaataansluiting af met de afdekking.

## 11 Hulp bij storingen

Bij storingen die niet in deze tabellen zijn aangegeven of die niet zelf kunnen worden verholpen, kunt u zich tot onze Hilti Service wenden.

Storing	Mogelijke oorzaak	Remedie
Geen of gereduceerd zuigvermogen.	Filterelement is verstopt of te oud.	<ul style="list-style-type: none"> <li>▶ Controleer het vulniveau van het vuilreservoir.</li> <li>▶ Gebruik de handbediende filterreiniging. → Pagina 34</li> <li>▶ Vervang zo nodig het filter.</li> </ul>
	Geen filterelement aangebracht.	<ul style="list-style-type: none"> <li>▶ Plaats een geschikt filterelement.</li> </ul>
Optisch waarschuwingssignaal (verminderd zuigvermogen)	Stofzak vol.	<ul style="list-style-type: none"> <li>▶ Vervang de stofzak.</li> </ul>
	Filterelement is sterk vervuild.	<ul style="list-style-type: none"> <li>▶ Bedien de handbediende filterreiniging (sluit de zuigslangopening voor een optimale reiniging).</li> </ul>
	De zuigslang of stofkap van het apparaat is verstopt.	<ul style="list-style-type: none"> <li>▶ Reinig de zuigslang en de stofkap.</li> </ul>
Er wordt stof uit het apparaat geblazen.	Filterelement niet correct gemonteerd.	<ul style="list-style-type: none"> <li>▶ Monteer het filterelement opnieuw.</li> </ul>
	Filterelement beschadigd.	<ul style="list-style-type: none"> <li>▶ Monteer een nieuw filterelement.</li> </ul>
	Geen filterelement aangebracht.	<ul style="list-style-type: none"> <li>▶ Plaats een geschikt filterelement.</li> </ul>
Apparaat schakelt onbedoeld aan en uit of de gebruiker krijgt elektrische schokken.	Elektrostatische aarding is niet gewaarborgd, het apparaat is niet op een geaard stopcontact aangesloten.	<ul style="list-style-type: none"> <li>▶ Sluit het apparaat op een geaard stopcontact aan en gebruik een antistatische slang.</li> </ul>
Motor werkt niet meer.	Zekeringautomaat van het netstopcontact is uitgeschakeld.	<ul style="list-style-type: none"> <li>▶ Schakel de zekeringautomaat in.</li> <li>▶ Spoor na het nogmaals uitschakelen de oorzaak voor de te hoge stroom op.</li> </ul>
	Vuilreservoir vol.	<ul style="list-style-type: none"> <li>▶ Schakel het apparaat uit en leeg het vuilreservoir.</li> </ul>



Storing	Mogelijke oorzaak	Remedie
Motor werkt niet meer.	Thermische beveiliging van motor is in werking getreden.	<ul style="list-style-type: none"> <li>▶ Schakel het apparaat uit en laat het circa 5 minuten afkoelen.</li> <li>▶ Als de motor niet start, uw apparaat naar de <b>Hilti</b> technische dienst brengen.</li> </ul>
	Thermische beveiliging van motor schakelt de motor herhaaldelijk uit.	<ul style="list-style-type: none"> <li>▶ Reinig de ventilatiesleuven voorzichtig met een droge borstel.</li> </ul>
Motor werkt niet in de automatische stand.	Aangesloten apparaat is defect of niet correct aangesloten.	<ul style="list-style-type: none"> <li>▶ Controleer de werking van het aangesloten apparaat of sluit de stekker goed aan.</li> </ul>

## 12 Recycling

**Hilti** apparaten zijn voor een groot deel vervaardigd uit materialen die kunnen worden gerecycled. Voor recycling is een juiste materiaalscheiding noodzakelijk. In een groot aantal landen neemt **Hilti** uw oude apparaat voor recycling terug. Vraag hiernaar bij de klantenservice van **Hilti** of bij uw verkoopadviseur.



- ▶ Geef elektrisch gereedschap, elektronische apparaten en accu's niet met het huisvuil mee!

## 13 Fabrieksgarantie

- ▶ Neem bij vragen over de garantievoorzwaarden contact op met uw lokale **Hilti**-dealer.

## 14 Meer informatie

Meer informatie over bediening, technologie, milieu en recycling vindt u onder de volgende link: [qr.hilti.com/manual/?id=2297598&id=2298710](http://qr.hilti.com/manual/?id=2297598&id=2298710)

Deze link vindt u ook aan het einde van de documentatie als QR-code.

# Notice d'utilisation originale

## 1 Indications relatives au mode d'emploi

### 1.1 À propos de ce mode d'emploi

- Avant de mettre l'appareil en marche, lire impérativement ce mode d'emploi. C'est la condition préalable requise pour assurer la sécurité du travail et un maniement sans perturbations.
- Bien respecter les consignes de sécurité et les avertissements du présent mode d'emploi ainsi que celles figurant sur le produit.
- Toujours conserver le mode d'emploi à proximité du produit et uniquement transmettre le produit à des tiers accompagné de ce mode d'emploi.

### 1.2 Explication des symboles

#### 1.2.1 Avertissements

Les avertissements attirent l'attention sur des dangers liés à l'utilisation du produit. Les termes de signalisation suivants sont utilisés :



**DANGER !**

- ▶ Pour un danger imminent qui peut entraîner de graves blessures corporelles ou la mort.



## AVERTISSEMENT

### AVERTISSEMENT !

- ▶ Pour un danger potentiel qui peut entraîner de graves blessures corporelles ou la mort.

## ATTENTION

### ATTENTION !

- ▶ Pour une situation potentiellement dangereuse pouvant entraîner des blessures corporelles ou des dégâts matériels.

### 1.2.2 Symboles dans la documentation

Les symboles suivants sont utilisés dans nos documentations :

	Lire le mode d'emploi avant d'utiliser l'appareil
	Attention
	Pour des conseils d'utilisation et autres informations utiles
	Maniement des matériaux recyclables
	Ne pas jeter les appareils électriques et les accus dans les ordures ménagères

### 1.2.3 Symboles dans les illustrations

Les symboles suivants sont utilisés dans nos illustrations :

	Ces chiffres renvoient à l'illustration correspondante au début du présent mode d'emploi
	La numérotation détermine la séquence des étapes de travail dans l'image et peut se différencier de celles des étapes de travail dans le texte
	Les numéros de position sont utilisés dans l'illustration <b>Vue d'ensemble</b> et renvoient aux numéros des légendes dans la section <b>Vue d'ensemble du produit</b>
	Ce signe doit inviter à manier le produit en faisant particulièrement attention.

## 1.3 Symboles spécifiques au produit

### 1.3.1 Symboles sur le produit

Les symboles suivants peuvent être utilisés sur le produit :

	Transport par pont roulant ou grue interdit
--	---

## 1.4 Étiquette spéciale sur le produit

**AVERTISSEMENT :** Cet aspirateur contient des poussières nocives. La vidange et l'entretien de l'appareil, y compris l'enlèvement du sachet à poussières, sont des opérations exclusivement réservées à des spécialistes porteurs d'un équipement de protection personnel approprié. L'aspirateur doit uniquement être utilisé avec un système de filtrage complet et en parfait état de marche.

VC 5L



Aspirateur L



2297598

Français

39



## Aspirateur M

### 1.5 Informations produit

Les produits **Hilti** sont destinés aux professionnels et ne doivent être utilisés, entretenus et réparés que par un personnel autorisé et formé. Ce personnel doit être au courant des dangers inhérents à l'utilisation de l'appareil. Le produit et ses accessoires peuvent s'avérer dangereux s'ils sont utilisés de manière incorrecte par un personnel non qualifié ou de manière non conforme à l'usage prévu.

La désignation du modèle et le numéro de série figurent sur sa plaque signalétique.

- ▶ Inscrivez le numéro de série dans le tableau suivant. Les informations produit vous seront demandées lorsque vous contactez nos revendeurs ou services après-vente.

#### Caractéristiques produit

Aspirateur de déchets secs et liquides	<b>VC 5L</b> <b>VC 5M</b>
Génération	01
N° de série	

### 1.6 Déclaration de conformité

Le fabricant déclare sous sa seule et unique responsabilité que le produit décrit ici est conforme aux directives et normes en vigueur. Une copie de la Déclaration de conformité se trouve en fin de la présente documentation.

Pour obtenir les documentations techniques, s'adresser à :

**Hilti** Entwicklungsgesellschaft mbH | Zulassung Geräte | Hiltistraße 6 | 86916 Kaufering, DE

## 2 Sécurité

### 2.1 Indications générales de sécurité

Outre les consignes techniques de sécurité indiquées dans les différents chapitres du présent mode d'emploi, il y a lieu de toujours respecter strictement les directives suivantes.

- ▶ **Toutes les remarques doivent être lues attentivement !** Le non-respect des remarques suivantes peut entraîner une électrocution, un incendie et/ou des blessures importantes.
- ▶ **Si l'appareil est utilisé avec un outil électroportatif, avant toute utilisation, lire impérativement les instructions du mode d'emploi de l'outil électroportatif et observer toutes les consignes qui y figurent.**
- ▶ **Toute manipulation ou modification de l'appareil est interdite.**
- ▶ **Utiliser l'appareil approprié. Ne pas utiliser l'appareil à des fins non prévues, mais seulement conformément aux spécifications et dans un excellent état.**
- ▶ **Avant la mise en service du produit, s'informer sur son maniement, les dangers engendrés par les matériaux et l'élimination en toute sécurité des matériaux aspirés.**
- ▶ **Prêter attention aux influences de l'environnement de l'espace de travail. Ne pas utiliser l'appareil dans des endroits présentant un danger d'incendie ou d'explosion.**
- ▶ **L'appareil doit uniquement être utilisé par des personnes qui connaissent bien l'appareil, ont été formées quant à son utilisation en toute sécurité et comprennent les dangers qui en résultent. L'appareil n'est pas destiné aux enfants. Surveiller les enfants pour s'assurer qu'ils ne jouent pas avec l'appareil.**
- ▶ **Conserver les appareils non utilisés en toute sécurité. Tous les appareils non utilisés doivent être rangés dans un endroit sec, en hauteur ou fermé à clé, hors de portée des enfants.**





## 2.2 Place de travail

- ▶ **Veiller à ce que l'espace de travail soit bien éclairé.**
- ▶ **Veiller à ce que le poste de travail soit bien ventilé.** Des places de travail mal ventilées peuvent nuire à la santé du fait de la présence excessive de poussière.
- ▶ **Laisser le poste de travail en ordre. Débarrasser le poste de travail de tous objets susceptibles de blesser.** Un désordre sur le lieu de travail peut provoquer des accidents.
- ▶ **Ne pas utiliser l'appareil dans un environnement présentant des risques d'explosion et où se trouvent des liquides, des gaz ou poussières inflammables.** Les appareils électriques génèrent des étincelles risquant d'enflammer les poussières ou les vapeurs.

## 2.3 Sécurité relative au système électrique

- ▶ **La fiche de secteur de l'appareil doit être appropriée à la prise de courant. Ne jamais modifier la fiche de quelque façon que ce soit. Ne pas utiliser de fiches d'adaptateur avec des appareils avec mise à la terre.** Les fiches non modifiées et les prises de courant appropriées réduisent le risque de choc électrique.
- ▶ **Brancher la fiche dans une prise appropriée, convenablement mise à la terre, installée en toute sécurité et conforme à toutes les exigences locales. S'il n'est pas certain que la prise est bien mise à la terre, la faire vérifier par un électricien qualifié.**
- ▶ **Éviter le contact physique avec des surfaces mises à la terre tels que tuyaux, radiateurs, cuisinières et réfrigérateurs.** Il y a un risque élevé de choc électrique au cas où votre corps serait relié à la terre.
- ▶ **S'assurer que le câble d'alimentation secteur ne repose pas dans des flaques.**
- ▶ **Contrôler régulièrement les câbles de raccordement de l'appareil et les faire remplacer par un S.A.V. Hilti s'ils sont endommagés. Contrôler régulièrement les câbles de rallonge et les remplacer s'ils sont endommagés.**
- ▶ **Si le cordon d'alimentation secteur et/ou le câble de rallonge sont endommagés pendant le travail, ne pas les toucher. Débrancher la fiche de la prise.** Tous cordons d'alimentation secteur et câbles de rallonge endommagés représentent un danger d'électrocution.
- ▶ **Ne pas utiliser le câble à d'autres fins que celles prévues, ne pas utiliser le câble pour porter l'appareil ou pour l'accrocher ou encore pour le débrancher de la prise de courant. Maintenir le câble éloigné des sources de chaleur, des parties grasses, des bords tranchants ou des parties de l'appareil en rotation.** Un câble endommagé ou torsadé augmente le risque d'un choc électrique.
- ▶ **Si l'appareil électrique est utilisé à l'extérieur, utiliser uniquement une rallonge homologuée pour les applications extérieures.** L'utilisation d'une rallonge électrique homologuée pour les applications extérieures réduit le risque d'un choc électrique.
- ▶ **En cas de coupure de courant, arrêter l'appareil et retirer la fiche de la prise de courant.**
- ▶ **N'utiliser la prise intégrée pour branchement d'appareils électriques qu'à des fins spécifiées dans le mode d'emploi.**
- ▶ **Ne jamais faire fonctionner l'appareil s'il est encrassé ou mouillé.** Dans de mauvaises conditions d'utilisation, la poussière collée à la surface de l'appareil, surtout la poussière de matériaux conducteurs, ou l'humidité, peut entraîner une électrocution. **C'est pourquoi il convient de faire réviser les appareils encrassés par le S.A.V. Hilti à intervalles réguliers, surtout s'ils sont utilisés sur des matériaux conducteurs.**
- ▶ **Risque d'incendie dû à une surcharge ! Ne pas dépasser le courant maximal admissible de 8 ampères avec un outil électrique branché sur la prise de l'appareil.**

## 2.4 Sécurité des personnes

- ▶ **Restez vigilant, surveillez ce que vous faites. Faites preuve de bon sens en utilisant le produit. N'utilisez pas l'aspirateur si vous êtes fatigué ou après avoir consommé de l'alcool, des drogues ou avoir pris des médicaments.** Un moment d'inattention lors de l'utilisation de l'appareil peut entraîner de graves blessures.
- ▶ **L'utilisateur et les personnes se trouvant à proximité pendant l'utilisation et l'entretien de l'appareil doivent porter des lunettes de protection adaptées, un casque de protection, un casque antibruit, des gants de protection, des chaussures de sécurité et un masque respiratoire léger.**
- ▶ **S'assurer que l'aspirateur ne risque pas de rouler inopinément ou de tomber.**
- ▶ **Pour assurer une bonne stabilité de l'aspirateur, utiliser les freins de roue.** Si les freins de roue sont desserrés, il y a un risque que l'aspirateur se mette en mouvement de manière incontrôlée.
- ▶ **Tenir compte des prescriptions de prévention des accidents spécifiques au pays concerné.**



- ▶ **Si des dispositifs servant à aspirer ou à recueillir les poussières doivent être utilisés, s'assurer qu'ils sont effectivement raccordés et correctement utilisés.** L'utilisation d'un dispositif d'aspiration peut réduire les risques dus aux poussières.
- ▶ L'aspirateur se met automatiquement en marche lorsqu'un outil électrique branché sur la prise de l'appareil est allumé. Un démarrage inattendu de l'aspirateur peut présenter un risque de blessure.

## 2.5 Consignes de sécurité relatives à l'aspirateur

- Avant la mise en service, le personnel utilisateur doit être informé sur le maniement de l'aspirateur, les dangers engendrés par les matériaux et l'élimination en toute sécurité des matériaux aspirés.
- Il est interdit d'utiliser cet aspirateur pour aspirer sur des êtres humains ou des animaux.
- Ne pas utiliser l'aspirateur dans des installations à fonctionnement continu, automatique ou semi-automatique.
- Ne pas utiliser le carter de l'aspirateur comme escabeau.
- Ne jamais utiliser l'aspirateur sous l'eau.

## 2.6 Matériau aspiré

- ▶ **Il est interdit d'aspirer des poussières nocives, inflammables et/ou explosives (poussières de magnésium ou d'aluminium, etc.). Les matériaux plus chauds que 60 °C (140 °F) ne doivent pas être aspirés (p. ex. cigarettes mal éteintes, cendres chaudes).**
- ▶ Avant de commencer le travail, toujours vérifier la classe de risque de la poussière nocive susceptible d'être générée lors des travaux. Les matériaux nocifs pour la santé tels que l'amiante et le plomb ne font expressément **pas** partie de l'utilisation conforme du produit et ne doivent pas être traités → Page 44. Si vous traitez tout de même des matériaux contenant du plomb ou de l'amiante, la garantie du fabricant pour votre produit est annulée.
- ▶ La poussière générée par le meulage, le ponçage, le tronçonnage et le forage peut contenir des produits chimiques dangereux. Par exemple : plomb ou peinture à base de plomb ; brique, béton et autres produits de maçonnerie, pierre naturelle et autres produits contenant du quartz ; certains bois, tels que le chêne, le hêtre et le bois traité chimiquement ; amiante ou matériaux contenant de l'amiante. Déterminer l'exposition de l'opérateur et personnes se trouvant dans l'entourage en fonction de la classe de danger des matériaux traités. Prendre les mesures nécessaires pour maintenir l'exposition à un niveau sûr, par exemple en utilisant un système de collecte des poussières ou en portant une protection respiratoire appropriée. Mesures générales visant à réduire l'exposition :
  - ▶ Travailler dans un endroit bien ventilé
  - ▶ Éviter le contact prolongé avec la poussière
  - ▶ Faire en sorte que la poussière soit dirigée loin du visage et du corps
  - ▶ Porter des vêtements de protection et laver les zones exposées à l'eau et au savon
- ▶ **Il est interdit d'aspirer des liquides inflammables, explosifs, agressifs (agents réfrigérants et lubrifiants, essence, solvants, acides (pH < 5), lessives alcalines (pH > 12,5), etc.).**
- ▶ **Arrêter immédiatement l'appareil si de la mousse ou des liquides en sortent.**
- ▶ **Porter des gants de protection pour aspirer des matériaux chauds jusqu'à une température max. de 60 °C (140 °F).**
- ▶ **Lors de travaux avec boues de forage minérales, porter des vêtements de protection et éviter tout contact avec la peau (pH > 9 corrosif).**
- ▶ **Éviter tout contact avec des liquides basiques ou acides. En cas de contact par mégarde, rincer soigneusement avec de l'eau. Si le liquide rentre dans les yeux, les rincer abondamment à l'eau et consulter en plus un médecin.**

VC 5L

### En outre pour les aspirateurs de classe L

- ▶ Dans la classe de poussières L, l'appareil convient pour aspirer des poussières sèches, non inflammables, des copeaux de bois et des poussières nocives ayant des valeurs limites d'exposition > 1 mg/m<sup>3</sup>.



### En outre pour les aspirateurs de classe M

- ▶ Dans la classe de poussières M, l'appareil convient pour aspirer des poussières sèches, non inflammables, des copeaux de bois et des poussières nocives ayant des valeurs limites d'exposition  $\geq 0,1 \text{ mg/m}^3$ .

### 2.7 Utilisation et emploi soigneux de l'aspirateur

- ▶ Ne jamais laisser l'aspirateur sans surveillance.
- ▶ Protéger l'aspirateur du gel.
- ▶ Contrôler régulièrement la surveillance du niveau de remplissage (flotteur) du point de vue encrassement et dommages visibles et éliminer le cas échéant les salissures grossières du flotteur.
- ▶ Lors de la mise en place de la tête aspirante, veiller à ne pas se coincer et à ne pas endommager le câble d'alimentation réseau. Il y a risque de blessures et d'endommagement.
- ▶ Vérifier que l'aspirateur et l'accessoire ne présentent pas d'éventuels dommages. Avant toute autre utilisation, les dispositifs de sécurité et les pièces légèrement endommagées doivent être soigneusement contrôlés pour garantir un excellent fonctionnement, conforme aux spécifications. Vérifier que toutes les pièces mobiles fonctionnent parfaitement et ne coincent pas, et que les pièces ne sont pas abîmées. Toutes les pièces doivent être montées correctement et remplir toutes les conditions propres à garantir le parfait fonctionnement de l'aspirateur.
- ▶ L'aspirateur doit uniquement être réparé par un personnel qualifié et seulement avec des pièces de rechange d'origine. Ceci permet d'assurer la sécurité de l'aspirateur.
- ▶ Toujours débrancher la fiche d'alimentation de la prise lorsque l'aspirateur n'est pas utilisé (pendant les pauses), avant le nettoyage et l'entretien, le remplacement de pièces d'accessoires ou le changement de filtre. Cette mesure de précaution empêche une mise en fonctionnement par mégarde de l'aspirateur.
- ▶ Ne jamais tirer l'aspirateur par le câble d'alimentation réseau dans une autre position de travail. Ne pas rouler avec l'aspirateur sur le câble d'alimentation.
- ▶ Ne pas transporter l'aspirateur à l'aide d'une grue.

### En outre pour les aspirateurs de classe M

- ▶ **Pour le transport ou si l'appareil n'est pas utilisé, obturer le raccord d'admission avec le manchon d'obturation.**

## 3 Description

### 3.1 Vue d'ensemble du produit

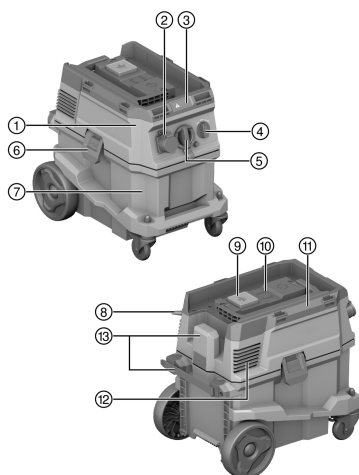

- ① Tête aspirante
- ② Prise de l'appareil (en option)
- ③ Panneau d'affichage et de commande
- ④ Commutateur de l'appareil
- ⑤ Raccord d'admission (flexible d'aspiration)
- ⑥ Verrouillage de la cuve
- ⑦ Cuve de récupération de saletés
- ⑧ Cordon d'alimentation secteur
- ⑨ Touche de commande "Nettoyage manuel du filtre"
- ⑩ Couverture borgne pour module radio (en option)
- ⑪ Poignée de manutention
- ⑫ Ouverture d'évacuation d'air
- ⑬ Crochet de transport pour câble d'alimentation (avec possibilité de fixation)



### 3.2 Utilisation conforme à l'usage prévu

Le produit décrit est un aspirateur universel destiné à une utilisation commerciale, comme sur les chantiers, dans les hôtels, les écoles, les hôpitaux, les usines, les magasins, les bureaux et les agences de location. Le produit convient pour les applications dans un environnement sec et humide.

Il est interdit d'utiliser ce produit pour aspirer sur des êtres humains ou des animaux. Toute utilisation en immersion est interdite.

Ce produit n'est pas homologué pour une application **Hilti SafeSet**.

- ▶ Avant la mise en service du produit, s'informer sur son maniement, les dangers engendrés par les matériaux et l'élimination en toute sécurité des matériaux aspirés.
- ▶ Ne pas utiliser le produit dans des installations à fonctionnement continu, automatique ou semi-automatique.
- ▶ Utiliser uniquement des accessoires et outils **Hilti** d'origine, pour éviter tout risque de blessure.
- ▶ Pour éviter tout effet électrostatique, utiliser un flexible d'aspiration antistatique.
- ▶ N'aspirer aucun objet susceptible de provoquer des blessures à travers le sac à poussières (tel qu'un matériau pointu ou tranchant).
- ▶ Ne pas utiliser le produit comme escabeau.
- ▶ Respecter la réglementation locale en vigueur en matière de prévention des accidents.

#### Domaines d'application

Ce produit est destiné à un usage professionnel pour les applications suivantes :

- Nettoyage à sec et par voie humide de surfaces murales et au sol
- Aspiration de petites quantités de poussières avec meules diamantées, tronçonneuses, perforateurs-burineurs et des couronnes pour forage à sec **Hilti**.
- Aspiration d'huiles et de fluides jusqu'à une température < 60 °C (140 °F).

VC 5L

#### En outre pour les aspirateurs de classe L

Aspiration de poussières sèches, non inflammables, de liquides, de copeaux de bois et de poussières nocives ayant des valeurs limites d'exposition > 1 mg/m<sup>3</sup> (classe de poussières L).

VC 5M

#### En outre pour les aspirateurs de classe M

Aspiration de poussières sèches, non inflammables, de liquides, de copeaux de bois et de poussières nocives ayant des valeurs limites d'exposition ≥ 0,1 mg/m<sup>3</sup> (classe de poussières M).

Pour le dépeussierage, il est indispensable de prévoir un taux de renouvellement d'air L suffisant dans le local si l'évacuation d'air se fait dans le local. Observer les dispositions nationales.

### 3.3 Éléments livrés

Aspirateur de déchets secs et liquides avec cartouche filtrante, tuyau d'aspiration complet avec manchon tournant (côté aspirateur) et manchon à outil, mode d'emploi.



D'autres produits système pour votre produit peuvent être trouvés dans votre **Hilti Store** ou à l'adresse : [www.hilti.group](http://www.hilti.group)

## 4 Caractéristiques techniques

### 4.1 Propriétés du produit

	VC 5L	VC 5M
<b>Poids</b>	11 kg	11 kg
<b>Dimensions (L × l × H)</b>	530 mm × 380 mm × 500 mm	530 mm × 380 mm × 500 mm
<b>Volume de cuve</b>	30 ℓ	30 ℓ
<b>Volume de poussières utile</b>	23 kg	23 kg
<b>Volume d'eau utile</b>	20 ℓ	20 ℓ
<b>Température de l'air</b>	-10 °C ... 40 °C	-10 °C ... 40 °C
<b>Nettoyage du filtre</b>	manuel	manuel



	VC 5L	VC 5M
Charge supplémentaire maximale	25 kg	25 kg
Fréquence du secteur	50 Hz ... 60 Hz	50 Hz ... 60 Hz
Classe de protection	I	I
Classe de protection	IP X4	IP X4

#### 4.2 Tension de référence

	100 V	110 V	110 V (GB 32 A)
Puissance absorbée de référence	1.000 W	1.100 W	1.100 W
Puissance connectée de la prise d'appareil intégrée pour outil électroportatif	•/•	•/•	600 W
Alimentation secteur (type)	VCT 3×2 mm <sup>2</sup>	VCTF 3×2 mm <sup>2</sup>	H07 RN-F 3G 1,5 mm <sup>2</sup>

	220 - 240 V	220 - 240 V (CH)	220 - 240 V (GB)
Puissance absorbée de référence	1.200 W	1.200 W	1.200 W
Puissance connectée de la prise d'appareil intégrée pour outil électroportatif	2.300 W	1.100 W	1.900 W
Alimentation secteur (type)	H07 RN-F 3G 1,5 mm <sup>2</sup>	H07 RN-F 3G 1,5 mm <sup>2</sup>	H07 RN-F 3G 1,5 mm <sup>2</sup>

	220 - 240 V (NZ)
Puissance absorbée de référence	1.200 W
Puissance connectée de la prise d'appareil intégrée pour outil électroportatif	1.200 W
Alimentation secteur (type)	H07 RN-F 3G 1,5 mm <sup>2</sup>

#### 4.3 Débit volumique maximal et dépression maximale

	100 V	110 V	220 - 240 V
Débit volumique max. (turbine)	70 ℓ/s	71 ℓ/s	74 ℓ/s
Débit volumique max. (extrémité du flexible)	144 m <sup>3</sup> /h (40 ℓ/s)	144 m <sup>3</sup> /h (40 ℓ/s)	144 m <sup>3</sup> /h (40 ℓ/s)
Dépression max.	19,5 kPa (195 mbar)	21,5 kPa (215 mbar)	22,5 kPa (225 mbar)

	220 - 240 V (CH)	220 - 240 V (GB)	220 - 240 V (NZ)
Débit volumique max. (turbine)	74 ℓ/s	74 ℓ/s	74 ℓ/s
Débit volumique max. (extrémité du flexible)	144 m <sup>3</sup> /h (40 ℓ/s)	144 m <sup>3</sup> /h (40 ℓ/s)	144 m <sup>3</sup> /h (40 ℓ/s)
Dépression max.	22,5 kPa (225 mbar)	22,5 kPa (225 mbar)	22,5 kPa (225 mbar)

#### 4.4 Valeurs de bruit et de vibrations (mesurées selon EN 60335)

Niveau de pression acoustique d'émission (L <sub>pa</sub> )	76 dB(A)
Incertitude sur le niveau de pression acoustique (K <sub>pa</sub> )	2 dB(A)
Valeur des émissions vibratoires	< 2,5 m/s <sup>2</sup>



## 5 Utilisation de rallonges électriques

### Utilisation de rallonges électriques

#### AVERTISSEMENT

**Danger engendré par un câble endommagé !** Si le câble d'alimentation réseau ou de rallonge est endommagé pendant le travail, ne pas le toucher. Débrancher la prise.

- ▶ Contrôler régulièrement les câbles de raccordement de l'appareil et les faire remplacer par un spécialiste s'ils sont endommagés.
- 
- Utiliser uniquement des rallonges homologuées pour le domaine d'utilisation concerné et de section suffisante. Sinon, une perte de puissance de l'appareil et une surchauffe du câble risquent de se produire.
  - Vérifier régulièrement l'état de la rallonge électrique.
  - Remplacer les rallonges électriques endommagées.
  - À l'extérieur, n'utiliser que des rallonges homologuées et dotées du marquage adéquat.



Les sections minimales recommandées et les longueurs maximales de câbles se trouvent à la fin de la présente documentation, sous forme de code QR.

## 6 Préparatifs

#### ATTENTION

**Risque de blessures !** Mise en marche inopinée du produit.

- ▶ Retirer la fiche de la prise avant d'effectuer des réglages sur l'appareil ou de changer les accessoires.

Bien respecter les consignes de sécurité et les avertissements de la présente documentation ainsi que celles figurant sur le produit.

## 7 Préparatifs

### 7.1 Mise en place du sac à poussières (non-tissé) 2

1. Débrancher la fiche de la prise.
2. Ouvrir les 2 verrouillages de la cuve.
3. Soulever la tête aspirante de la cuve de récupération de saletés.
4. Le cas échéant, sortir le sac à poussières plein.
5. Placer le sac à poussières avec adaptateur sur les deux goupilles de positionnement.
6. Mettre la tête aspirante en place sur la cuve de récupération de saletés.
7. Fermer les 2 verrouillages de la cuve.
8. S'assurer que la tête aspirante est correctement montée et verrouillée.
9. Raccorder le flexible d'aspiration.

### 7.2 Remplacement du sac à poussières (plastique) 3

1. Débrancher la fiche de la prise.
2. Ouvrir les 2 verrouillages de la cuve.
3. Soulever la tête aspirante de la cuve de récupération de saletés.
4. Le cas échéant, sortir le sac à poussières en plastique plein.
5. Mettre un nouveau sac à poussières (plastique) dans la cuve de récupération de saletés et retourner le sac à poussières sur le bord de la cuve de récupération de saletés.
  - ▶ Les trous du sac à poussières doivent se trouver à l'intérieur de la cuve de récupération de saletés.
  - ▶ Aligner le sac à poussières mis en place à l'aide de la ligne noire sur le bord de la cuve.
6. Mettre la tête aspirante en place sur la cuve de récupération de saletés.
7. Fermer les 2 verrouillages de la cuve.
8. S'assurer que la tête aspirante est correctement montée et verrouillée.
9. Raccorder le flexible d'aspiration.

### 7.3 Remplacer la cartouche filtrante 4

1. Ouvrir les 2 verrouillages de la cuve.





2. Soulever la tête aspirante de la cuve de récupération de saletés.
3. Retirer le bouchon du filtre (bouchon à vis).
4. Retirer le disque filtrant.
5. Retirer avec précaution le filtre usé.
  - ▶ Veiller à ce qu'aucune saleté ne tombe dans l'ouverture de la turbine!
6. Placer le nouveau filtre sur le dispositif d'aspiration.
7. Placer le disque filtrant à fleur sur le filtre.
8. Monter le bouchon du filtre.
9. Vérifier le montage correct de la cartouche filtrante et mettre la tête aspirante en place sur la cuve de récupération de saletés.

## 8 Utilisation

### 8.1 Utilisation du dispositif de nettoyage du filtre

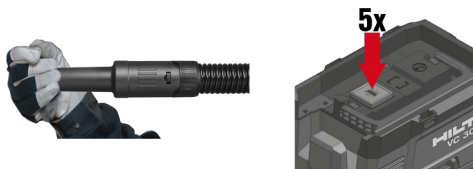
L'aspirateur est doté d'une fonction de nettoyage manuel du filtre. Pour obtenir la puissance d'aspiration maximale, utiliser le nettoyage du filtre à intervalles réguliers.



1. Obturer l'extrémité du flexible.
2. Attendre que la dépression soit maximale.
3. Actionner 4-5 fois de suite la touche de commande .

### 8.2 Utilisation de l'aspirateur

#### ATTENTION

**Risque de blessures par des poussières nocives !** Si aucune cartouche filtrante n'est utilisée, il y a un risque que le matériau aspiré sorte.

▶ N'utiliser l'aspirateur qu'avec cartouche filtrante en place.

1. Avant de bancher la fiche secteur, s'assurer que le sélecteur de fonction se trouve sur **OFF** (arrêt).
2. Brancher la fiche d'alimentation de l'aspirateur dans la prise.
3. Tourner le commutateur de l'appareil sur la position **ON** (marche).

### 8.3 Utilisation de la prise de l'appareil

 La prise de l'appareil est uniquement prévue pour raccorder directement des outils électroportatifs à l'aspirateur.

Lorsque des outils électroportatifs sont branchés à la prise de l'appareil, observer impérativement les instructions de leur mode d'emploi et les consignes de sécurité qui y figurent.

Après l'arrêt de l'outil électroportatif, l'aspirateur continue encore de marcher un court instant, le temps que la poussière se trouvant dans le flexible soit aspirée.

**Uniquement pour les marchés Suisse et Liechtenstein:** Utiliser la prise de l'appareil uniquement pour les applications dans des conditions ambiantes sèches.

1. Débrancher de la prise le connecteur d'alimentation de l'aspirateur.
2. S'assurer que la puissance absorbée maximale de l'outil électroportatif à raccorder est inférieure à la puissance de l'appareil maximale admise, voir chapitre «Caractéristiques techniques» et indications sur la prise intégrée pour branchement d'appareils.
3. Avant de bancher la fiche secteur de l'outil électroportatif, s'assurer que l'outil électroportatif est arrêté.
4. Brancher la fiche d'alimentation de l'outil électroportatif dans la prise de l'appareil.
5. Brancher la fiche d'alimentation de l'aspirateur dans la prise.



6. Tourner l'interrupteur de l'appareil sur la position **AUTO**.
7. Mettre l'outil électroportatif en marche.

## 8.4 Aspiration de poussières sèches

 Avant d'aspirer des poussières sèches et en particulier des poussières minérales, toujours vérifier que le sac à poussières approprié a bien été mis dans la cuve. Ainsi, les matières aspirées peuvent être éliminées simplement et proprement.

- ▶ S'assurer que la cartouche filtrante est bien sèche et que le sac à poussières adéquat est en place.

## 8.5 Aspiration de liquides

### 8.5.1 Préparation et exécution

 Dans la mesure du possible, utiliser une autre cartouche filtrante pour aspirer les déchets humides.

1. Sortir le sac à poussières de la cuve de récupération de saletés.
2. Contrôler le flotteur de la surveillance du niveau de remplissage et nettoyer le flotteur si nécessaire.
3. Pendant le fonctionnement, prêter attention aux modifications éventuelles de la puissance d'aspiration, par ex. en cas de déclenchement de la surveillance du niveau de remplissage.

### 8.5.2 Déclenchement de la surveillance du niveau de remplissage

Lorsque la cuve de récupération de saletés a atteint le niveau de remplissage maximal, la surveillance du niveau de remplissage se déclenche. Vider la cuve de récupération de saletés pour pouvoir poursuivre le travail.

 Lors de l'aspiration de grosses quantités, du liquide peut s'accumuler dans le filtre et limiter le fonctionnement du flotteur. Laisser le liquide s'écouler entièrement hors du filtre à intervalles réguliers.

1. Tourner le commutateur de l'appareil sur **OFF** (arrêt).
2. Débrancher la fiche de la prise.
3. Ouvrir les 2 verrouillages de la cuve.
4. Soulever la tête aspirante de la cuve de récupération de saletés et poser la cuve de récupération de saletés sur un support plan.
5. Saisir les poignées encastées et renverser la cuve de récupération de saletés pour la vider.
6. Contrôler le flotteur de la surveillance du niveau de remplissage et nettoyer le flotteur si nécessaire.
7. Mettre la tête aspirante en place sur la cuve de récupération de saletés et fermer les 2 verrouillages de cuve.

## 8.6 Après le travail

1. Tourner le commutateur de l'appareil sur la position **OFF** (arrêt).
2. Débrancher la fiche de la prise.
3. Vider la cuve et nettoyer l'aspirateur avec un chiffon humide.
4. Déposer l'aspirateur dans un local sec de manière à empêcher toute utilisation non autorisée.
  - ▶ **ATTENTION** Ranger cet aspirateur seulement dans des locaux fermés.

### 8.6.1 Après l'aspiration de poussières sèches

 Toujours utiliser l'aspirateur avec le sac à poussières à partir de la classe M. Il est ainsi possible de vider et éliminer le matériau aspiré avec un faible dégagement de poussière.

1. Ouvrir les 2 verrouillages de la cuve.
2. Soulever la tête aspirante de la cuve de récupération de saletés et poser la cuve de récupération de saletés sur un support plan.





3. Saisir les poignées encastrées et renverser la cuve de récupération de saletés pour la vider.
  - ▶ **Pour les aspirateurs de classe M** : retirer le sac à poussières de la cuve de récupération de saletés et éliminer le sac à poussières conformément aux prescriptions en vigueur.
4. Nettoyer la cuve de récupération de saletés avec un flexible d'eau.
5. Nettoyer l'aspirateur et la surface d'étanchéité de la cuve de récupération de saletés avec un chiffon humide.
6. Laisser la cuve de récupération de saletés sécher.
7. Mettre la tête aspirante en place sur la cuve de récupération de saletés et fermer les 2 verrouillages de cuve.

### 8.6.2 Après l'aspiration de liquides

1. Ouvrir les 2 verrouillages de la cuve.
2. Soulever la tête aspirante de la cuve de récupération de saletés et poser la cuve de récupération de saletés sur un support plan.
3. Saisir les poignées encastrées et renverser la cuve de récupération de saletés pour la vider.
4. Nettoyer la cuve de récupération de saletés avec un flexible d'eau.
5. Nettoyer l'aspirateur et la surface d'étanchéité de la cuve de récupération de saletés avec un chiffon humide.
6. Ranger la tête d'aspiration séparément de la cuve pour que la cartouche filtrante et la cuve puissent sécher.

## 9 Instructions d'entretien pour l'aspirateur

### AVERTISSEMENT

**Danger d'électrocution !** Des réparations inappropriées de composants électriques peuvent entraîner de graves blessures corporelles par électrocution.

- ▶ Les réparations des composants électriques doivent exclusivement être effectuées par un électricien qualifié.
- 
- ▶ Tenir l'aspirateur, en particulier les surfaces de préhension, sec, propre et exempt d'huile et de graisse. Ne pas utiliser de nettoyeurs à base de silicone.
  - ▶ Ne jamais faire fonctionner l'aspirateur si ses ouïes d'aération sont bouchées ! Nettoyer soigneusement les ouïes d'aération à l'aide d'une brosse sèche. Empêcher toute pénétration de corps étrangers à l'intérieur de l'ouverture de la turbine.
  - ▶ Nettoyer régulièrement l'extérieur de l'aspirateur avec un chiffon légèrement humide. Pour nettoyer, ne pas utiliser d'appareil diffuseur, d'appareil à jet de vapeur ou d'eau courante, car cela pourrait nuire à la sécurité électrique de l'aspirateur.
  - ▶ Veiller à bien nettoyer le bord supérieur de la cuve et sa rainure car celles-ci sont d'une importance capitale pour assurer l'étanchéité entre la cuve de récupération de saletés et la tête aspirante.

## 10 Transport et entreposage

L'aspirateur ne doit pas être transporté lorsque la cuve de récupération de saletés est pleine.

L'aspirateur ne doit pas être suspendu à une grue.

- ▶ Retirer les outils non fixés du support.
- ▶ Vider l'aspirateur avant de le transporter vers un autre endroit.
- ▶ Ne pas basculer l'aspirateur et le transporter debout uniquement lorsque des liquides ont été aspirés.
- ▶ Pour le transport, raccorder les deux extrémités de flexible ensemble à l'aide de l'adaptateur conique.

VC 5M

### Pour les aspirateurs de classe M

#### AVERTISSEMENT

**Risque de blessures par des poussières nocives !** Il y a un risque que du matériau aspiré s'échappe par le raccord flexible.

- ▶ Pour le transport ou si l'aspirateur n'est pas utilisé, obturer le raccord d'admission avec le manchon d'obturation.



## 11 Aide au dépannage

En cas de défaillances non énumérées dans ce tableau ou auxquelles il n'est pas possible de remédier sans aide, contacter le S.A.V. **Hilti**.

Défaillance	Causes possibles	Solution
Puissance d'aspiration réduite ou nulle.	La cartouche filtrante est colmatée ou trop ancienne.	<ul style="list-style-type: none"> <li>▶ Contrôler le niveau de remplissage de la cuve de récupération de saletés.</li> <li>▶ Utiliser le nettoyage manuel du filtre. → Page 47</li> <li>▶ Si nécessaire, remplacer le filtre.</li> </ul>
	Aucune cartouche filtrante insérée.	▶ Insérer une cartouche filtrante appropriée.
Signal d'avertissement visuel (puissance d'aspiration réduite)	Le sac à poussières est plein.	▶ Remplacer le sac à poussières.
	La cartouche filtrante est très encrassée.	▶ Actionner le nettoyage manuel du filtre (obturer l'ouverture du flexible d'aspiration pour une efficacité optimale du nettoyage).
	Le flexible d'aspiration ou le collecteur de poussières de l'outil électroportatif est bouché.	▶ Nettoyer le flexible d'aspiration et le collecteur de poussières.
La poussière est soufflée hors de l'appareil.	La cartouche filtrante n'est pas montée correctement.	▶ Remonter la cartouche filtrante.
	La cartouche filtrante est endommagée.	▶ Monter une nouvelle cartouche filtrante.
	Aucune cartouche filtrante insérée.	▶ Insérer une cartouche filtrante appropriée.
L'appareil se met en marche et s'arrête de manière incontrôlée, ou l'utilisateur subit des décharges statiques.	La décharge électrostatique n'est pas assurée, l'appareil est raccordé à une prise non mise à la terre.	▶ Raccorder l'appareil à une source de courant mise à la terre, utiliser un flexible antistatique.
Le moteur ne fonctionne plus.	Le fusible de la prise a réagi.	<ul style="list-style-type: none"> <li>▶ Armer le fusible.</li> <li>▶ S'il réagit à nouveau, rechercher l'origine de la surintensité.</li> </ul>
	Cuve de récupération de saletés pleine.	▶ Arrêter l'appareil et vider la cuve de récupération de saletés.
	Le fusible thermique du moteur a réagi.	<ul style="list-style-type: none"> <li>▶ Arrêter l'appareil et le laisser refroidir pendant 5 minutes.</li> <li>▶ Si le moteur ne démarre pas, apporter l'appareil au S.A.V. <b>Hilti</b>.</li> </ul>
	Le fusible thermique du moteur coupe à nouveau le moteur.	▶ Nettoyer les fentes d'aération avec précaution au moyen d'une brosse sèche.
Le moteur ne marche pas en mode automatique.	L'appareil raccordé est défectueux ou n'est pas correctement branché.	▶ Vérifier le bon fonctionnement de l'appareil raccordé ou brancher fermement la fiche d'alimentation.

## 12 Recyclage

Les appareils **Hilti** sont fabriqués pour une grande partie en matériaux recyclables. Le recyclage pré suppose un tri adéquat des matériaux. **Hilti** reprend les appareils usagés dans de nombreux pays en vue de leur recyclage. Consulter le service clients **Hilti** ou un conseiller commercial.



- ▶ Ne pas jeter les appareils électriques, électroniques et accus dans les ordures ménagères !



## 13 Garantía constructor

- ▶ En caso de preguntas sur las condiciones de garantía, veuillez vous adresser à votre partenaire **Hilti** local.

## 14 Informaciones complementarias

Des informations complémentaires concernant l'utilisation, la technique, l'environnement et le recyclage sont disponibles sous le lien ci-dessous : [qr.hilti.com/manual/?id=2297598&id=2298710](http://qr.hilti.com/manual/?id=2297598&id=2298710)

Ce lien figure également à la fin de la documentation sous forme de code QR.

# Manual de instrucciones original

## 1 Información sobre el manual de instrucciones

### 1.1 Acerca de este manual de instrucciones

- Lea detenidamente este manual de instrucciones antes de la puesta en servicio. Ello es imprescindible para un trabajo seguro y un manejo sin problemas.
- Observe las indicaciones y advertencias de seguridad en este manual de instrucciones y en el producto.
- Conserve este manual de instrucciones siempre junto con el producto y entregue el producto a otras personas siempre acompañado de este manual de instrucciones.

### 1.2 Explicación de símbolos

#### 1.2.1 Avisos

Las advertencias de seguridad advierten de peligros derivados del manejo del producto. Se utilizan las siguientes palabras de peligro:

#### PELIGRO

##### PELIGRO !

- ▶ Término utilizado para un peligro inminente que puede ocasionar lesiones graves o incluso la muerte.

#### ADVERTENCIA

##### ADVERTENCIA !

- ▶ Término utilizado para un posible peligro que puede ocasionar lesiones graves o incluso la muerte.





#### PRECAUCIÓN

##### PRECAUCIÓN !

- ▶ Término utilizado para una posible situación peligrosa que puede ocasionar lesiones o daños materiales.

#### 1.2.2 Símbolos en la documentación

En nuestra documentación se utilizan los siguientes símbolos:

	Leer el manual de instrucciones antes del uso
	Precaución
	Indicaciones de uso y demás información de interés
	Manejo con materiales reutilizables
	No tire las herramientas eléctricas y las baterías junto con los desperdicios domésticos

#### 1.2.3 Símbolos en las figuras

En nuestras figuras se utilizan los siguientes símbolos:



<b>2</b>	Estos números hacen referencia a la figura correspondiente incluida al principio de este manual
3	La numeración describe el orden de los pasos de trabajo en la imagen y puede ser diferente de los pasos descritos en el texto
<b>11</b>	Los números de posición se utilizan en la figura <b>Vista general</b> y los números de la leyenda están explicados en el apartado <b>Vista general del producto</b>
	Preste especial atención a este símbolo cuando utilice el producto.

### 1.3 Símbolos dependientes del producto

#### 1.3.1 Símbolos en el producto

En el producto se pueden utilizar los siguientes símbolos:

	Prohibido transportar con grúa
--	--------------------------------

#### 1.4 Adhesivos especiales en el producto

**ADVERTENCIA:** Este aspirador contiene polvo que es perjudicial para la salud. El vaciado del mismo y la retirada del saco para polvo, así como los trabajos de mantenimiento necesarios, solo podrán ser ejecutados por personal especializado provisto del equipo de seguridad personal adecuado. Utilice el aspirador únicamente con un sistema de filtrado completo y que funcione correctamente.

VC 5L



Aspirador L

VC 5M



Aspirador M

### 1.5 Información del producto

Los productos **Hilti** han sido diseñados para usuarios profesionales y solo deben ser manejados, conservados y reparados por personal autorizado y debidamente formado. Este personal debe estar especialmente instruido en lo referente a los riesgos de uso. La utilización del producto y sus dispositivos auxiliares puede conllevar riesgos para el usuario en caso de manejarse de forma inadecuada por personal no cualificado o utilizarse para usos diferentes a los que están destinados.

La denominación del modelo y el número de serie están indicados en la placa de identificación.

- Copie el número de serie en la siguiente tabla. Necesitará los datos del producto para realizar consultas a nuestros representantes o al Departamento de Servicio Técnico.

#### Datos del producto

Aspirador en seco y húmedo	<b>VC 5L</b> <b>VC 5M</b>
Generación	01
N.º de serie.	



## 1.6 Declaración de conformidad

Bajo su exclusiva responsabilidad, el fabricante declara que el producto aquí descrito cumple con la legislación y normas vigentes. Encontrará una reproducción de la declaración de conformidad al final de esta documentación.

La documentación técnica se encuentra depositada aquí:

Hilti Entwicklungsgesellschaft mbH | Zulassung Geräte | Hiltistraße 6 | 86916 Kaufering, DE

## 2 Seguridad

### 2.1 Instrucciones generales de seguridad

Además de las indicaciones de seguridad que aparecen en los distintos apartados de este manual de instrucciones, también es imprescindible cumplir las siguientes disposiciones.

- ▶ **Lea todas las indicaciones.** La no observación de las siguientes indicaciones puede producir descarga eléctrica, fuego o lesiones graves.
- ▶ **Cuando vaya a utilizar el producto junto con una herramienta eléctrica, lea antes el manual de instrucciones de la herramienta eléctrica y siga todas las indicaciones.**
- ▶ **No está permitido efectuar manipulaciones o modificaciones en la herramienta.**
- ▶ **Utilice la herramienta adecuada. No utilice la herramienta para fines no previstos, sino únicamente de forma reglamentaria y en perfecto estado.**
- ▶ **Antes de trabajar con la herramienta, infórmese sobre su manejo, los posibles peligros relacionados con los materiales y el reciclaje seguro del material aspirado.**
- ▶ **Observe las condiciones ambientales. No utilice la herramienta en lugares donde exista peligro de incendio o explosión.**
- ▶ **La herramienta solo debe ser utilizada por personas que estén familiarizadas con ella, que hayan sido informados acerca del uso seguro de la herramienta y entiendan los riesgos que comporta. La herramienta no es apta para el uso por parte de niños. Debe supervisarse a los niños para evitar que jueguen con la herramienta.**
- ▶ **Las herramientas que no se utilicen deben almacenarse de manera segura. Las herramientas que no se utilicen deben conservarse fuera del alcance de los niños, en un lugar seco, alto y cerrado.**

### 2.2 Lugar de trabajo

- ▶ **Procure que haya una buena iluminación en la zona de trabajo.**
- ▶ **Procure una buena ventilación del lugar de trabajo.** Los lugares de trabajo mal ventilados pueden resultar nocivos para la salud debido a la carga de polvo.
- ▶ **Mantenga la zona de trabajo ordenada. Mantenga el entorno de trabajo despejado de objetos que puedan ocasionarle lesiones.** El desorden en la zona de trabajo podría provocar accidentes.
- ▶ **No utilice la herramienta eléctrica en un entorno con peligro de explosión, en el que se encuentren combustibles líquidos, gases o material en polvo.** Las herramientas eléctricas producen chispas que pueden llegar a inflamar los materiales en polvo o vapores.

### 2.3 Seguridad eléctrica

- ▶ **El enchufe del aparato debe ser el adecuado para la toma de corriente utilizada. No se deberá modificar el enchufe en forma alguna. No utilice enchufes adaptadores para las herramientas con puesta a tierra.** Los enchufes sin modificar adecuados a las respectivas tomas de corriente reducen el riesgo de descarga eléctrica.
- ▶ **Inserte el enchufe en una toma de corriente adecuada equipada con toma de tierra, que haya sido instalada conforme a todas las normativas locales. Si desea cerciorarse sobre la correcta puesta a tierra de la toma de corriente, encargue dicha tarea a personal técnico cualificado.**
- ▶ **Evite el contacto corporal con superficies que tengan puesta a tierra, como pueden ser tubos, calefacciones, cocinas y frigoríficos.** El riesgo a quedar expuesto a una descarga eléctrica es mayor si su cuerpo tiene contacto con tierra.
- ▶ **Asegúrese de que el cable de red no se encuentre en un charco.**
- ▶ **Compruebe con regularidad el cable de conexión de la herramienta y, en caso de que presentara daños, encargue su sustitución al Departamento de Servicio Técnico de Hilti. Inspeccione regularmente los alargadores y sustitúyalos en caso de que estuvieran dañados.**
- ▶ **Si se dañan el cable de red o el alargador durante el trabajo, evite tocarlos. Extraiga el enchufe de red de la toma de corriente.** Los cables de red y los alargadores dañados suponen un peligro, pues pueden ocasionar una descarga eléctrica.



- ▶ **No utilice el cable de red para transportar o colgar la herramienta ni tire de él para extraer el enchufe de la toma de corriente. Mantenga el cable de red alejado de fuentes de calor, aceite, aristas afiladas o piezas móviles de la herramienta.** Los cables de red dañados o enredados pueden provocar descargas eléctricas.
- ▶ **Cuando trabaje al aire libre con una herramienta eléctrica, utilice exclusivamente un alargador adecuado para exteriores.** La utilización de un alargador adecuado para su uso en exteriores reduce el riesgo de una descarga eléctrica.
- ▶ **Si se produce un corte de suministro, desconecte la herramienta y extraiga el enchufe.**
- ▶ **Utilice el enchufe de la herramienta solo para los fines que se indican en el manual de instrucciones.**
- ▶ **No utilice nunca una herramienta sucia o mojada.** El polvo adherido en la superficie de la herramienta, sobre todo el de los materiales conductivos, o la humedad pueden provocar descargas eléctricas cuando se den condiciones desfavorables. **Por lo tanto, lleve con regularidad a revisar al Servicio Técnico de Hilti la herramienta sucia, sobre todo si se ha usado con frecuencia para trabajar con materiales conductivos.**
- ▶ Existe riesgo de incendio por sobrecarga. No supere la corriente máxima permitida de 8 amperios con una herramienta eléctrica conectada a la toma de corriente del aparato.

## 2.4 Seguridad de las personas

- ▶ **Permanezca atento, preste atención durante el trabajo y utilice el producto con prudencia. No utilice el aspirador si está cansado o se encuentra bajo los efectos de drogas, alcohol o medicamentos.** Un momento de descuido mientras se está utilizando la herramienta puede provocar lesiones graves.
- ▶ **El usuario y las personas que se encuentren en las inmediaciones de la zona durante el uso y el mantenimiento de la herramienta deberán llevar gafas protectoras adecuadas, casco de seguridad, protección para los oídos, guantes de protección, calzado de seguridad y una mascarilla ligera.**
- ▶ **Asegúrese de que el aspirador no pueda desplazarse ni caerse.**
- ▶ **Accione los frenos de las ruedas para que el aspirador se mantenga seguro.** Si los frenos de las ruedas no están accionados, el aspirador puede moverse de forma descontrolada.
- ▶ **Observe las disposiciones locales sobre prevención de accidentes.**
- ▶ **Siempre que sea posible utilizar equipos de aspiración o captación de polvo, asegúrese de que están conectados y de que se utilizan correctamente.** El uso de un aspirador de polvo reduce los riesgos derivados del polvo.
- ▶ El aspirador se enciende automáticamente cuando se conecta una herramienta eléctrica a la toma de corriente del aparato. La puesta en marcha inesperada del aspirador puede provocar lesiones.

## 2.5 Indicaciones de seguridad relativas al aspirador

- Antes de empezar a trabajar, el personal debe ser informado sobre el manejo del aspirador, los peligros relacionados con el material y el reciclaje seguro del material aspirado.
- Está prohibido utilizar este aspirador con personas o animales.
- No utilice el aspirador con la marcha continua fija en instalaciones automáticas o semiautomáticas.
- No utilice la carcasa del aspirador como escalera.
- No utilice el aspirador bajo el agua.

## 2.6 Sustancias aspiradas

- ▶ **No aspire polvo peligroso para la salud, inflamable o explosivo (por ejemplo, polvo de magnesio o aluminio). No está permitido aspirar materiales que estén a más de 60 °C (140 °F) (p. ej., cigarrillos encendidos, cenizas calientes).**
- ▶ Antes de comenzar a trabajar, compruebe siempre la categoría de peligro del polvo perjudicial para la salud que puede generarse al trabajar. Los materiales perjudiciales para la salud, como el amianto o el plomo, están explícitamente **excluidos** del uso debido del producto y su procesamiento no está permitido → página 56. Si, a pesar de todo, se mecanizan materiales que contienen amianto o plomo, se extingue la garantía del fabricante sobre el producto.



- ▶ El polvo que se genera al pulir, lijar, cortar y taladrar puede contener productos químicos peligrosos, como, por ejemplo, plomo o pinturas basadas en plomo; ladrillo, hormigón y otros productos de mampostería, piedra natural y otros productos que contienen cuarzo; determinadas maderas, como el roble o el haya o las maderas tratadas químicamente, o amianto o materiales que contengan asbesto. La exposición del usuario y las personas circundantes debe regularse según la clase de peligro de los materiales con los que se trabaje. Tome las medidas necesarias para mantener la exposición a un nivel seguro, p. ej., mediante el uso de un sistema de recogida de polvo o una mascarilla adecuada. Las medidas genéricas para reducir la exposición son, entre otras:
  - ▶ trabajar en un espacio bien ventilado;
  - ▶ evitar el contacto prolongado con el polvo;
  - ▶ desviar el polvo de la cara y el cuerpo;
  - ▶ usar prendas protectoras y lavar con agua y jabón las zonas expuestas.
- ▶ **No se deben aspirar líquidos inflamables, explosivos o agresivos (refrigerantes, lubricantes, gasolina, disolvente, ácidos [pH < 5], lejías [pH > 12,5], etc.).**
- ▶ **En caso de escape de espuma o líquidos, apague la herramienta inmediatamente.**
- ▶ **Utilice guantes de protección para aspirar materiales muy calientes, de hasta 60 °C (140 °F) como máximo.**
- ▶ **Utilice siempre prendas protectoras al trabajar con lodo mineral de perforación y evite el contacto con la piel (pH > 9, corrosivo).**
- ▶ **Evite el contacto con líquidos básicos o ácidos. En caso de contacto accidental, enjuague el área afectada con abundante agua. En caso de contacto con los ojos, aclárelos con agua abundante y consulte de inmediato a su médico.**

VC 5L

#### De forma adicional en aspiradores L

- ▶ La herramienta de la clase de polvo L está indicada para la aspiración y absorción de polvo seco no inflamable, virutas de madera y polvos peligrosos con valores límite de exposición > 1 mg/m<sup>3</sup>.

VC 5M

#### De forma adicional en aspiradores M

- ▶ La herramienta de la clase de polvo M está indicada para la aspiración y absorción de polvo seco no inflamable, virutas de madera y polvos peligrosos con valores límite de exposición ≥0,1 mg/m<sup>3</sup>.

## 2.7 Manipulación y utilización segura del aspirador

- ▶ No deje nunca el aspirador sin vigilancia.
- ▶ Proteja el aspirador frente a las heladas.
- ▶ Compruebe regularmente el control del nivel de llenado (flotador) en busca de suciedad o daños visibles y, en caso necesario, retire la suciedad más gruesa del flotador.
- ▶ Al colocar el cabezal de aspiración, asegúrese de no pillarse los dedos y de no dañar el cable de red. Existe riesgo de estropearlo y dañarlo.
- ▶ Compruebe que el aspirador y los accesorios no presentan daños. Antes de continuar utilizando la herramienta, compruebe con detenimiento los dispositivos de seguridad y las piezas ligeramente dañadas para asegurarse de que funcionan correctamente y según las prescripciones correspondientes. Compruebe que los componentes móviles funcionen correctamente y no estén atascados, y que las piezas no estén dañadas. Para garantizar un funcionamiento adecuado del aspirador, las piezas deben estar correctamente montadas y cumplir todas las condiciones necesarias.
- ▶ Procure que el aspirador sea reparado únicamente por profesional cualificado y que se utilicen exclusivamente piezas de repuesto originales. Solo así se garantiza la seguridad del aspirador.
- ▶ Desenchufe siempre el aspirador de la toma de corriente cuando no se esté utilizando (durante las pausas de trabajo), antes del cambio de accesorios o de realizar labores de cuidado y mantenimiento y cuando realice un cambio de filtro. Esta medida preventiva evita el riesgo de conexión accidental del aspirador.
- ▶ No tire del cable de red para cambiar el aspirador de posición de trabajo. No pase por encima del cable de red con el aspirador.
- ▶ No desplace el aspirador con una grúa.



### De forma adicional en aspiradores M

- ▶ Durante el transporte y cuando no esté utilizando la herramienta, cierre la pieza de empalme de entrada con el manguito de cierre.

## 3 Descripción

### 3.1 Vista general del producto

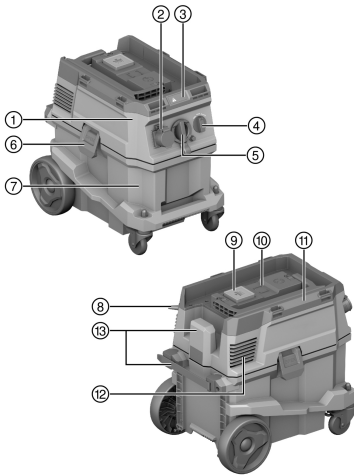

- ① Cabezal de aspiración
- ② Toma de corriente de la herramienta (opcional)
- ③ Pantalla y panel de control
- ④ Interruptor de la herramienta
- ⑤ Pieza de empalme de entrada (manguera de aspiración)
- ⑥ Bloqueo del depósito
- ⑦ Depósito de suciedad
- ⑧ Cable de red
- ⑨ Tecla de control «Limpieza de filtro manual»
- ⑩ Tapón ciego para módulo de radiotransmisión (opcional)
- ⑪ Asa de transporte
- ⑫ Abertura de aire de escape
- ⑬ Ganchos de transporte para cable de red (con posibilidad de fijación)

### 3.2 Uso conforme a las prescripciones

El producto descrito es un aspirador de polvo universal concebido para el área industrial, como, p. ej., en obras, hoteles, escuelas, hospitales, fábricas, tiendas, oficinas o establecimientos de alquiler. El producto está diseñado para aplicaciones en entornos secos y húmedos.

Está prohibido utilizar este producto con personas o animales. Está prohibido utilizar la herramienta bajo el agua.

Este producto no es apto para la aplicación **Hilti SafeSet**.

- ▶ Antes de trabajar con el producto, infórmese sobre su manejo, los peligros relacionados con los materiales y el reciclaje seguro del material.
- ▶ No utilice el producto con la marcha continua fija en instalaciones automáticas o semiautomáticas.
- ▶ Para evitar el riesgo de lesiones, utilice exclusivamente accesorios y herramientas originales de **Hilti**.
- ▶ Para evitar efectos electrostáticos, utilice una manguera de aspiración antiestática.
- ▶ No aspire objetos que puedan ocasionar daños a través del saco para polvo (por ejemplo, agujas o elementos afilados).
- ▶ No utilice el producto como escalera.
- ▶ Observe las disposiciones locales sobre prevención de accidentes.

#### Ámbitos de aplicación

Este producto está destinado a uso industrial y es apropiado para las siguientes aplicaciones:

- limpieza en seco y en húmedo de paredes y suelos.
- aspiración de pequeñas cantidades de polvo con amoladoras de diamante, amoladoras tronzadoras, martillos perforadores y coronas perforadoras en seco de **Hilti**;
- Aspiración de aceite y sustancias líquidas con una temperatura inferior a 60 °C (140 °F).





VC 5L

### De forma adicional en aspiradores L

aspiración de polvo seco no inflamable, líquidos, virutas de madera y polvos peligrosos con valores límite de exposición > 1 mg/m<sup>3</sup> (clase de polvo L).

VC 5M

### De forma adicional en aspiradores M

aspiración de polvo seco no inflamable, líquidos, virutas de madera y polvos peligrosos con valores límite de exposición  $\geq 0,1$  mg/m<sup>3</sup> (clase de polvo M).

En los desempolvadores es necesario contar con una tasa de renovación del aire L suficiente en la estancia si el aire de escape vuelve a dicha estancia. Respete la normativa nacional.

## 3.3 Suministro

Aspirador en seco y húmedo, incluidos elemento de filtro, manguera de aspiración completa con manguito de giro (en el extremo del aspirador) y manguito de herramienta, manual de instrucciones



Encontrará otros productos del sistema autorizados para su producto en su **Hilti Store** o en Internet, en: [www.hilti.group](http://www.hilti.group)

## 4 Datos técnicos

### 4.1 Características del producto

	VC 5L	VC 5M
<b>Peso</b>	11 kg	11 kg
<b>Dimensiones (Largo × ancho × alto)</b>	530 mm × 380 mm × 500 mm	530 mm × 380 mm × 500 mm
<b>Capacidad del depósito</b>	30 ℓ	30 ℓ
<b>Volumen útil de polvo</b>	23 kg	23 kg
<b>Volumen utilizado de agua</b>	20 ℓ	20 ℓ
<b>Temperatura del aire</b>	-10 °C ... 40 °C	-10 °C ... 40 °C
<b>Limpieza de filtro</b>	manual	manual
<b>Carga adicional máxima</b>	25 kg	25 kg
<b>Frecuencia de red</b>	50 Hz ... 60 Hz	50 Hz ... 60 Hz
<b>Clase de protección</b>	I	I
<b>Tipo de protección</b>	IP X4	IP X4

### 4.2 Tensión nominal

	100 V	110 V	110 V (GB 32 A)
<b>Potencia nominal</b>	1.000 W	1.100 W	1.100 W
<b>Toma de corriente con potencia de conexión integrada para herramientas eléctricas</b>	/	/	600 W
<b>Cable de conexión de red (modelo)</b>	VCT 3×2 mm <sup>2</sup>	VCTF 3×2 mm <sup>2</sup>	H07 RN-F 3G 1,5 mm <sup>2</sup>

	220-240 V	220-240 V (CH)	220-240 V (GB)
<b>Potencia nominal</b>	1.200 W	1.200 W	1.200 W
<b>Toma de corriente con potencia de conexión integrada para herramientas eléctricas</b>	2.300 W	1.100 W	1.900 W
<b>Cable de conexión de red (modelo)</b>	H07 RN-F 3G 1,5 mm <sup>2</sup>	H07 RN-F 3G 1,5 mm <sup>2</sup>	H07 RN-F 3G 1,5 mm <sup>2</sup>



2297598

Español

57

	<b>220-240 V (NZ)</b>
<b>Potencia nominal</b>	1.200 W
<b>Toma de corriente con potencia de conexión integrada para herramientas eléctricas</b>	1.200 W
<b>Cable de conexión de red (modelo)</b>	H07 RN-F 3G 1,5 mm <sup>2</sup>

#### 4.3 Flujo volumétrico máximo y presión negativa máxima

	<b>100 V</b>	<b>110 V</b>	<b>220-240 V</b>
<b>Flujo volumétrico máx. (turbina)</b>	70 ℓ/s	71 ℓ/s	74 ℓ/s
<b>Flujo volumétrico máx. (extremo de la manguera)</b>	144 m <sup>3</sup> /h (40 ℓ/s)	144 m <sup>3</sup> /h (40 ℓ/s)	144 m <sup>3</sup> /h (40 ℓ/s)
<b>Depresión máx.</b>	19,5 kPa (195 mbar)	21,5 kPa (215 mbar)	22,5 kPa (225 mbar)

	<b>220-240 V (CH)</b>	<b>220-240 V (GB)</b>	<b>220-240 V (NZ)</b>
<b>Flujo volumétrico máx. (turbina)</b>	74 ℓ/s	74 ℓ/s	74 ℓ/s
<b>Flujo volumétrico máx. (extremo de la manguera)</b>	144 m <sup>3</sup> /h (40 ℓ/s)	144 m <sup>3</sup> /h (40 ℓ/s)	144 m <sup>3</sup> /h (40 ℓ/s)
<b>Depresión máx.</b>	22,5 kPa (225 mbar)	22,5 kPa (225 mbar)	22,5 kPa (225 mbar)

#### 4.4 Información sobre la emisión de ruidos y vibraciones, medición según EN 60335

<b>Nivel de presión acústica de emisiones (L<sub>PA</sub>)</b>	76 dB(A)
<b>Incertidumbre del nivel de intensidad acústica (K<sub>PA</sub>)</b>	2 dB(A)
<b>Valor de emisión de vibraciones</b>	< 2,5 m/s <sup>2</sup>

## 5 Uso de alargadores

### Uso de alargadores

#### ADVERTENCIA

**Peligro por los cables dañados.** Si se daña el cable de red o el alargador durante el trabajo, evitar tocar el cable. Extraer el enchufe de red de la toma de corriente.

- ▶ Compruebe con regularidad el cable de conexión de la herramienta y, en caso de que presentara daños, encargue su sustitución a un profesional experto en la materia.
- Utilice solo alargadores autorizados con sección de cable suficiente para el campo de aplicación. De lo contrario, puede generarse una pérdida de potencia de la herramienta y un sobrecalentamiento del cable.
- Compruebe regularmente que el alargador no haya sufrido daños.
- Sustituir los alargadores dañados.
- Al trabajar al aire libre, utilice únicamente alargadores autorizados que estén correspondientemente identificados.

Al final de esta documentación encontrará, en forma de código QR, las secciones mínimas recomendadas y las longitudes máximas del cable.

## 6 Preparación del trabajo

#### PRECAUCIÓN

**Riesgo de lesiones.** Arranque involuntario del producto.

- ▶ Extraiga el enchufe de red antes de realizar ajustes en la herramienta o de cambiar accesorios.

Respete las indicaciones de seguridad y las advertencias presentes en esta documentación y en el producto.



## 7 Preparación del trabajo

### 7.1 Colocación del saco para polvo (Fleece)

1. Extraiga el enchufe de red de la toma de corriente.
2. Abra los dos bloqueos del depósito.
3. Separe el cabezal de aspiración del depósito de suciedad.
4. En caso necesario, extraiga el saco para polvo lleno.
5. Inserte el saco para polvo con el adaptador en las dos espigas de posición.
6. Coloque el cabezal de aspiración en el depósito de suciedad.
7. Cierre los dos bloqueos del depósito.
8. Asegúrese de que el cabezal de aspiración está montado correctamente y de que está bloqueado.
9. Conecte la manguera de aspiración.

### 7.2 Cambio del saco para polvo (de plástico)

1. Extraiga el enchufe de red de la toma de corriente.
2. Abra los dos bloqueos del depósito.
3. Separe el cabezal de aspiración del depósito de suciedad.
4. En caso necesario, extraiga el saco para polvo de plástico lleno.
5. Coloque un saco para polvo (de plástico) nuevo en el depósito de suciedad y ponga el saco para polvo alrededor del borde del depósito de suciedad.
  - ▶ Los orificios del saco para polvo deben quedar situados en el interior del depósito de suciedad.
  - ▶ Alinee el saco para polvo colocado con la línea negra del borde del depósito.
6. Coloque el cabezal de aspiración en el depósito de suciedad.
7. Cierre los dos bloqueos del depósito.
8. Asegúrese de que el cabezal de aspiración está montado correctamente y de que está bloqueado.
9. Conecte la manguera de aspiración.

### 7.3 Sustituir el elemento de filtro

1. Abra los dos bloqueos del depósito.
2. Separe el cabezal de aspiración del depósito de suciedad.
3. Retire el cierre del filtro (cierre atornillado).
4. Retire el disco de filtro.
5. Retire con cuidado el filtro usado.
  - ▶ Asegúrese de que no entre suciedad en la abertura de la turbina.
6. Coloque el filtro nuevo en la aspiración.
7. Coloque el disco de filtro enrasado con el filtro.
8. Monte el cierre del filtro.
9. Compruebe que el montaje del elemento de filtro sea correcto y coloque el cabezal de aspiración en el depósito de suciedad.

## 8 Manejo

### 8.1 Utilizar la limpieza de filtro

El aspirador dispone de una limpieza de filtro manual. Para garantizar el máximo rendimiento de aspiración, utilice regularmente la limpieza de filtro.

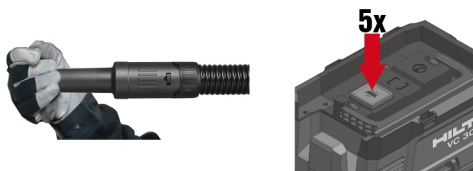

1. Cierre el extremo de la manguera.
2. Espere hasta que se haya generado la presión negativa máxima.



3. Pulse 4-5 veces sucesivas la tecla de control

## 8.2 Manejar el aspirador

### PRECAUCIÓN

**Riesgo de lesiones debido a polvos peligrosos para la salud.** Si no se utiliza un elemento de filtro se pueden producir fugas de material aspirado peligroso.

- ▶ Utilice el aspirador con el elemento filtrante insertado.

1. Antes de conectar el enchufe, asegúrese de que el interruptor selector de funciones esté en **OFF**.
2. Conecte el enchufe del aspirador a la toma de corriente.
3. Gire el interruptor de la herramienta hasta la posición **ON**.

## 8.3 Utilizar la toma de corriente de la herramienta

La toma de corriente del aspirador sirve exclusivamente para la conexión directa de herramientas eléctricas al aspirador.

Al utilizar herramientas eléctricas conectadas a la toma de corriente del aspirador, deben observarse las indicaciones de seguridad de los manuales de instrucciones de dichas herramientas.

Tras desconectar la herramienta eléctrica, el aspirador seguirá funcionando unos instantes a fin de aspirar el polvo residual que se encuentra en la manguera de aspiración.

**Solo para los mercados de Suiza y Liechtenstein:** Utilice la toma de corriente de la herramienta exclusivamente para aplicaciones en condiciones del entorno secas.

1. Desconecte el enchufe del aspirador de la toma de corriente.
2. Asegúrese de que la potencia absorbida máxima de la herramienta eléctrica que va a conectar sea inferior a la potencia máxima admisible de la toma de corriente del aspirador; véase el apartado «Datos técnicos» y la indicación impresa en la toma de corriente del aspirador.
3. Asegúrese de que la herramienta eléctrica esté apagada antes de conectar el enchufe de la herramienta eléctrica.
4. Inserte el enchufe de la herramienta eléctrica en la toma de corriente del aspirador.
5. Conecte el enchufe del aspirador a la toma de corriente.
6. Gire el interruptor de la herramienta hasta la posición **AUTO**.
7. Conecte la herramienta eléctrica.

## 8.4 Aspiración de polvo seco

Antes de aspirar polvo seco y, en especial, polvo mineral, se debe comprobar siempre que en el depósito se encuentre el saco para polvo adecuado. De esta forma será muy sencillo proceder a limpiar y evacuar el material aspirado.

- ▶ Asegúrese de que el elemento de filtro esté seco y de que esté colocado el saco para polvo adecuado.

## 8.5 Aspiración de líquidos

### 8.5.1 Preparación y realización

A ser posible, utilice un elemento de filtro distinto para la aplicación en húmedo.

1. Extraiga el saco para polvo del depósito de suciedad.
2. Compruebe el flotador del control del nivel de llenado y, en caso necesario, límpielo.
3. Preste atención durante el funcionamiento a las modificaciones del rendimiento de aspiración, p. ej., si se activa el control del nivel de llenado.

### 8.5.2 Activación del control del nivel de llenado

Si el depósito de suciedad alcanza el nivel de llenado máximo, se activa el control del nivel de llenado. Vacíe el depósito de suciedad para continuar con el funcionamiento.



Al aspirar grandes cantidades de líquido, este puede acumularse en el filtro y limitar el correcto funcionamiento del flotador. Deje que el líquido salga completamente del filtro con regularidad.

1. Gire el interruptor de la herramienta hasta **OFF**.
2. Extraiga el enchufe de red de la toma de corriente.
3. Abra los dos bloqueos del depósito.
4. Levante el cabezal de aspiración del depósito de suciedad y colóquelo en una superficie de trabajo plana.
5. Sujete por la cavidad de agarre e incline el depósito de suciedad para vaciarlo.
6. Compruebe el flotador del control del nivel de llenado y, en caso necesario, límpielo.
7. Coloque el cabezal de aspiración en el depósito de suciedad y cierre los dos bloqueos del depósito.

## 8.6 Después de aspirar

1. Gire el interruptor de la herramienta hasta la posición **OFF**.
2. Extraiga el enchufe de red de la toma de corriente.
3. Vacíe el depósito y limpie el aspirador con un paño húmedo.
4. Guarde el aspirador en un lugar seco y protegido frente a posibles usos no autorizados.
  - ▶ **ADVERTENCIA:** Este aspirador debe guardarse únicamente en espacios cerrados.

### 8.6.1 Después de aspirar polvo seco

Utilice siempre sacos para polvo en los aspiradores de clase M. De este modo, se puede vaciar y desechar el material aspirado con una baja carga de polvo.

1. Abra los dos bloqueos del depósito.
2. Levante el cabezal de aspiración del depósito de suciedad y colóquelo en una superficie de trabajo plana.
3. Sujete por la cavidad de agarre e incline el depósito de suciedad para vaciarlo.
  - ▶ **En aspiradores M:** Retire el saco para polvo del depósito de suciedad y deséchelo conforme a las normas vigentes.
4. Limpie el depósito de suciedad con una manguera.
5. Limpie el aspirador y la superficie de sellado del depósito de suciedad con un paño húmedo.
6. Deje que el depósito de suciedad se seque.
7. Coloque el cabezal de aspiración en el depósito de suciedad y cierre los dos bloqueos del depósito.

### 8.6.2 Después de la aspiración de líquidos

1. Abra los dos bloqueos del depósito.
2. Levante el cabezal de aspiración del depósito de suciedad y colóquelo en una superficie de trabajo plana.
3. Sujete por la cavidad de agarre e incline el depósito de suciedad para vaciarlo.
4. Limpie el depósito de suciedad con una manguera.
5. Limpie el aspirador y la superficie de sellado del depósito de suciedad con un paño húmedo.
6. Separe el cabezal de aspiración del depósito para poder secar el elemento de filtro y el depósito.

## 9 Instrucciones para el cuidado del aspirador

### **ADVERTENCIA**

**Peligro por corriente eléctrica.** Las reparaciones indebidas en componentes eléctricos pueden producir lesiones graves debido a descarga eléctrica.

- ▶ Encargue la reparación de los componentes eléctricos únicamente a personal técnico cualificado.
- ▶ Mantenga el aspirador seco, limpio y sin restos de aceite o grasa, en especial las superficies de la empuñadura. No utilice ningún producto de limpieza que contenga silicona.
- ▶ No utilice nunca el aspirador si tiene obstruidas las rejillas de ventilación. Limpie las rejillas de ventilación cuidadosamente con un cepillo seco. Evite que penetren cuerpos extraños en el interior de la abertura de la turbina.



- ▶ Limpie periódicamente el exterior del aspirador con un paño de limpieza ligeramente humedecido. Para limpiar el aspirador, no utilice pulverizadores, aparatos de chorro de vapor ni agua corriente, puesto que podría verse afectada la seguridad eléctrica del aspirador.
- ▶ Preste especial atención a la limpieza del borde superior del depósito y su ranura, ya que es crucial para el sellado entre el depósito de suciedad y el cabezal de aspiración.

## 10 Transporte y almacenamiento

El aspirador no debe transportarse con el depósito de suciedad lleno.

El aspirador no debe colgarse de una grúa.

- ▶ Retire las herramientas sueltas del soporte.
- ▶ Vacíe el aspirador antes de transportarlo a otra ubicación.
- ▶ No incline el aspirador y téngalo únicamente en posición vertical cuando haya aspirado líquidos.
- ▶ Junte los dos extremos de la manguera para transportarla con ayuda del adaptador cónico.

VC 5M

### En aspiradores de clase M



#### ADVERTENCIA

**Riesgo de lesiones debido a polvos peligrosos para la salud.** A través de la pieza de empalme de entrada se pueden producir fugas de material aspirado peligroso.

- ▶ Durante el transporte y cuando no esté utilizando el aspirador, cierre la pieza de empalme de entrada con el manguito de cierre.

## 11 Ayuda en caso de averías

Si se producen averías que no estén incluidas en esta tabla o que no pueda solucionar usted, diríjase al Servicio Técnico de **Hilti**.

Anomalía	Posible causa	Solución
Rendimiento de aspiración nulo o reducido.	El elemento de filtro está obstruido o es demasiado antiguo.	<ul style="list-style-type: none"> <li>▶ Compruebe el nivel de llenado del depósito de suciedad.</li> <li>▶ Utilice la limpieza de filtro manual. → página 59</li> <li>▶ En caso necesario, sustituya el filtro.</li> </ul>
	No se ha colocado ningún elemento de filtro.	<ul style="list-style-type: none"> <li>▶ Coloque un elemento de filtro apropiado.</li> </ul>
Señal de aviso óptica (rendimiento de aspiración reducido)	Saco para polvo lleno.	<ul style="list-style-type: none"> <li>▶ Cambie el saco para polvo.</li> </ul>
	El elemento de filtro está muy sucio.	<ul style="list-style-type: none"> <li>▶ Accione la limpieza de filtro manual (cierre la abertura de la manguera de aspiración para obtener una limpieza óptima).</li> </ul>
La herramienta expulsa polvo.	La manguera de aspiración o el protector antipolvo de la herramienta eléctrica están obstruidos.	<ul style="list-style-type: none"> <li>▶ Limpie la manguera de aspiración y el protector antipolvo.</li> </ul>
	El elemento de filtro no está montado correctamente.	<ul style="list-style-type: none"> <li>▶ Vuelva a montar el elemento de filtro.</li> </ul>
	El elemento de filtro está dañado.	<ul style="list-style-type: none"> <li>▶ Coloque un elemento de filtro nuevo.</li> </ul>
La herramienta se enciende y se apaga de forma imprevista o el usuario recibe descargas estáticas.	No se ha colocado ningún elemento de filtro.	<ul style="list-style-type: none"> <li>▶ Coloque un elemento de filtro apropiado.</li> </ul>
	El aislamiento electrostático no está garantizado; la herramienta no está conectada a una toma de corriente con conexión a tierra.	<ul style="list-style-type: none"> <li>▶ Conecte la herramienta a una toma de corriente con conexión a tierra; utilice una manguera antiestática.</li> </ul>



Anomalia	Posible causa	Solución
El motor no funciona.	Ha saltado el fusible de la toma de corriente de red.	<ul style="list-style-type: none"> <li>▶ Active el fusible.</li> <li>▶ En caso de que vuelva a saltar, investigue los motivos de la sobrecorriente.</li> </ul>
	Depósito de suciedad lleno.	▶ Desconecte la herramienta y vacíe el depósito de suciedad.
	Ha saltado el fusible térmico del motor.	<ul style="list-style-type: none"> <li>▶ Desconecte la herramienta y deje que se enfríe durante unos 5 min.</li> <li>▶ Si el motor no arranca, lleve la herramienta al Servicio de Atención al Cliente de <b>Hilti</b>.</li> </ul>
	El fusible térmico del motor desconecta el motor repetidamente.	▶ Limpie las rejillas de ventilación cuidadosamente con un cepillo seco.
El motor no funciona en modo automático.	La herramienta está defectuosa o no se ha enchufado correctamente.	▶ Compruebe el correcto funcionamiento de la herramienta conectada o conecte bien el enchufe de red.

## 12 Reciclaje

Las herramientas **Hilti** están fabricadas en su mayor parte con materiales reutilizables. La condición para dicha reutilización es una separación adecuada de los materiales. En muchos países, **Hilti** recoge las herramientas usadas para su recuperación. Pregunte en el Servicio de Atención al Cliente de **Hilti** o a su asesor de ventas.



- ▶ No deseche las herramientas eléctricas, los aparatos eléctricos ni las baterías junto con los residuos domésticos.

## 13 Garantía del fabricante

- ▶ Si tiene alguna consulta acerca de las condiciones de la garantía, póngase en contacto con su sucursal local de **Hilti**.

## 14 Más información

Encontrará información adicional sobre manejo, técnica, medio ambiente y reciclaje en el siguiente enlace: [qr.hilti.com/manual/?id=2297598&id=2298710](https://qr.hilti.com/manual/?id=2297598&id=2298710)

Encontrará este enlace también al final de la documentación como código QR.

# Manual de instruções original

## 1 Indicações sobre o Manual de instruções

### 1.1 Relativamente a este Manual de instruções

- Antes da colocação em funcionamento, leia este manual de instruções. Esta é a condição para um trabalho seguro e um manuseamento sem problemas.
- Tenha em atenção as instruções de segurança e as advertências neste Manual de instruções e no produto.
- Guarde o manual de instruções sempre junto do produto e entregue-o a outras pessoas apenas juntamente com este manual de instruções.



## 1.2 Explicação dos símbolos

### 1.2.1 Advertências

As advertências alertam para perigos durante a utilização do produto. São utilizadas as seguintes palavras de aviso:

#### **PERIGO**

##### **PERIGO !**

- ▶ Indica perigo iminente que pode originar acidentes pessoais graves ou até mesmo fatais.

#### **AVISO**

##### **AVISO !**

- ▶ Indica um possível perigo que pode causar graves ferimentos pessoais, até mesmo fatais.





#### **CUIDADO**

##### **CUIDADO !**

- ▶ Indica uma situação potencialmente perigosa que pode originar ferimentos corporais ou danos materiais.





### 1.2.2 Símbolos na documentação

Na nossa documentação, são utilizados os seguintes símbolos:

	Leia o manual de instruções antes da utilização
	Cuidado
	Instruções de utilização e outras informações úteis
	Manuseamento com materiais recicláveis
	Não deitar as ferramentas eléctricas e baterias no lixo doméstico

### 1.2.3 Símbolos nas figuras

Nas nossas figuras, são utilizados os seguintes símbolos:

	Estes números referem-se à respectiva imagem no início deste Manual
	A numeração reproduz uma sequência dos passos de trabalho na imagem e pode divergir dos passos de trabalho no texto
	Na figura <b>Vista geral</b> são utilizados números de posição que fazem referência aos números da legenda na secção <b>Vista geral do produto</b>
	Este símbolo pretende despertar a sua atenção durante o manuseamento do produto.

## 1.3 Símbolos dependentes do produto

### 1.3.1 Símbolos no produto

No produto, podem usar-se os seguintes símbolos:

	É proibido o transporte por grua
---	----------------------------------

## 1.4 Autocolantes especiais no produto

**AVISO:** Este aspirador contém pós perigosos para a saúde. O esvaziamento e manutenção, inclusive eliminação do saco colector do pó, só podem ser efectuados por pessoal qualificado e que esteja a usar um equipamento de protecção pessoal adequado. Opere o aspirador apenas se o sistema de filtragem estiver completo e a funcionar em perfeitas condições.





**Aspirador L**

**Aspirador M**

### 1.5 Dados informativos sobre o produto

Os produtos **Hilti** foram concebidos para uso profissional e só podem ser utilizados, mantidos e reparados por pessoal autorizado e devidamente credenciado. Este pessoal deverá estar informado, em particular, sobre os potenciais perigos. O produto e seu equipamento auxiliar podem representar perigo se usados incorrectamente por pessoas não qualificadas ou se usados para fins diferentes daqueles para os quais foram concebidos.

A designação e o número de série são indicados na placa de características.

- ▶ Registe o número de série na tabela seguinte. Precisa dos dados do produto para colocar questões ao nosso representante ou posto de serviço de atendimento aos clientes.

#### Dados do produto

Aspirador a húmido e a seco	<b>VC 5L</b> <b>VC 5M</b>
Geração	01
N.º de série	

### 1.6 Declaração de conformidade

O fabricante declara, sob sua única e exclusiva responsabilidade, que o produto aqui descrito está em conformidade com a legislação vigente e as normas em vigor. Na parte final desta documentação encontra uma reprodução da declaração de conformidade.

As documentações técnicas estão aqui guardadas:

**Hilti** Entwicklungsgesellschaft mbH | Zulassung Geräte | Hiltistraße 6 | 86916 Kaufering, DE

## 2 Segurança

### 2.1 Normas gerais de segurança

Além das indicações de segurança mencionadas em cada capítulo deste manual de instruções, deve observar sempre os pontos a seguir indicados.

- ▶ **Leia todas as indicações!** A inobservância das seguintes indicações pode resultar em choque eléctrico, incêndio e/ou ferimentos pessoais.
- ▶ **Em caso de utilização do aparelho em conjunto com uma ferramenta eléctrica, leia previamente o manual de instruções da ferramenta eléctrica e tenha todas as indicações em atenção.**
- ▶ **Não é permitida a modificação ou manipulação do aparelho.**
- ▶ **Utilize o aparelho correcto. Não utilize o aparelho para fins para os quais não foi concebido, e apenas se estiver completamente operacional.**
- ▶ **Antes da realização de trabalhos com o aparelho, informe-se sobre o seu manuseamento, os perigos eventualmente decorrentes do material e a eliminação do material aspirado.**



- ▶ Considere as influências ambientais. Não utilize o aparelho onde exista risco de incêndio ou de explosão.
- ▶ O aparelho só pode ser utilizado por pessoas que estão familiarizados com o mesmo, instruídas quanto à utilização segura do mesmo e perceberem os perigos daí resultantes. O aparelho não foi concebido para ser utilizado por crianças. As crianças devem ser vigiadas para assegurar que não brincam com o aparelho.
- ▶ Guarde os aparelhos não utilizados num local seguro. Aparelhos que não estejam a ser utilizados, devem ser guardados num local seco, alto ou fechado, fora do alcance das crianças.

## 2.2 Local de trabalho

- ▶ **Assegure-se de que o local está bem iluminado.**
- ▶ **Assegure-se de que o local de trabalho está bem ventilado.** Áreas de trabalho mal ventiladas podem suscitar problemas de saúde devido à inalação de pó.
- ▶ **Mantenha o seu local de trabalho arrumado. Mantenha o local de trabalho livre de quaisquer objectos que possam provocar ferimentos.** O desleixo no local de trabalho pode causar acidentes.
- ▶ **Não opere com o aparelho em ambientes explosivos ou na proximidade de líquidos ou gases inflamáveis.** Ferramentas eléctricas produzem faíscas que podem provocar a ignição de pó e vapores.

## 2.3 Segurança eléctrica

- ▶ **A ficha de ligação do aparelho deve ajustar-se à tomada. A ficha não deve ser modificada de modo algum. Não utilize quaisquer fichas de adaptação com aparelhos com ligação à terra.** Fichas originais (não modificadas) e tomadas adequadas reduzem o risco de choque eléctrico.
- ▶ **Ligue a ficha de rede a uma tomada adequada com ligação à terra, correctamente instalada e em conformidade com todas as disposições locais. Se estiver com dúvidas sobre se a tomada está protegida com fio terra, mande verificá-la por um electricista especializado qualificado.**
- ▶ **Evite o contacto do corpo com superfícies ligadas à terra, como, por exemplo, canos, radiadores, fogões e frigoríficos.** Existe um risco elevado de choque eléctrico se o corpo estiver com ligação à terra.
- ▶ **Certifique-se de que o cabo de rede não está mergulhado numa poça.**
- ▶ **Verifique o cabo de ligação do aparelho regularmente e se estiver danificado, mande-o substituir num Posto de Serviço de Atendimento aos Clientes Hilti. Verifique as extensões de cabo regularmente. Se estiverem danificadas, deverão ser substituídas.**
- ▶ **Se danificar o cabo de ligação à rede e/ou a extensão enquanto trabalha, não lhes toque. Retire a ficha de rede da tomada.** Cabos de ligação à rede e extensões danificados representam um risco de choque eléctrico.
- ▶ **Não use o cabo para transportar, arrastar ou desligar o aparelho da tomada. Mantenha o cabo afastado de calor, óleo, arestas vivas ou partes em movimento do aparelho.** Cabos danificados ou emaranhados aumentam o risco de choque eléctrico.
- ▶ **Quando operar um aparelho eléctrico ao ar livre, utilize apenas cabos de extensão próprios para utilização no exterior.** A utilização de cabos de extensão próprios para exterior reduz o risco de choque eléctrico.
- ▶ **Em caso de falha eléctrica desligue o aparelho e retire a ficha de rede.**
- ▶ **Utilize a tomada embutida no aparelho apenas para os fins estabelecidos no manual de instruções.**
- ▶ **Nunca utilize o carregador se este estiver sujo ou molhado.** Humidade ou sujidade na superfície da ferramenta dificultam o seu manuseio e, sob condições desfavoráveis, podem causar choques eléctricos. **Por conseguinte, se trabalha materiais condutores com frequência, recomendamos que mande verificar periodicamente a sua ferramenta por um Centro de Assistência Técnica Hilti.**
- ▶ Existe perigo de incêndio devido a sobrecarga! Ao utilizar uma ferramenta eléctrica conectada à tomada embutida no aparelho, não exceda a corrente máxima permitida de 8 A.

## 2.4 Segurança física

- ▶ **Esteja atento ao que está a fazer e tenha prudência ao trabalhar com o produto. Não utilize o aspirador se estiver cansado ou sob influência de drogas, álcool ou medicamentos.** Um momento de falta de atenção na utilização do aparelho pode originar ferimentos graves.
- ▶ **O utilizador e restantes pessoas que se encontrem na proximidade do aparelho devem usar óculos de protecção, capacete de segurança, protecção auricular, luvas de protecção e máscara de protecção respiratória durante a utilização e manutenção do aparelho.**
- ▶ **Certifique-se de que o aspirador não se pode deslocar ou cair.**



- ▶ **Accione os travões das rodas para um posicionamento seguro do aspirador.** Com os travões das rodas desbloqueados, o aspirador pode entrar em movimentos descontrolados.
- ▶ **Respeite as directivas para a prevenção de acidentes que vigoram no país de utilização.**
- ▶ **Se poderem ser montados sistemas de aspiração e de recolha de pó, assegure-se de que estes estão ligados e são utilizados correctamente.** A utilização de um sistema de aspiração de pó pode reduzir os perigos relacionados com a exposição ao mesmo.
- ▶ O aspirador liga-se automaticamente quando se liga uma ferramenta eléctrica conectada à tomada embutida no aparelho. O arranque inesperado do aspirador pode representar risco de lesões.

## 2.5 Normas de segurança do aspirador

- Antes de realizar os trabalhos, os operadores devem ser informados sobre o manuseamento do aspirador, os perigos que advêm do material e a remoção segura do material aspirado.
- Não pode utilizar este aspirador para aspirar pessoas e animais.
- Não utilize o aspirador para serviços contínuos permanentes, em linhas automáticas ou semiautomáticas.
- Não utilize a carcaça do aspirador como substituição de uma escada.
- Não utilize o aspirador na água.

## 2.6 Material aspirado

- ▶ **Pós perigosos para a saúde, inflamáveis e/ou explosivos não podem ser aspirados (p. ex., pó de magnésio ou de alumínio). Materiais, com uma temperatura superior a 60 °C (140 °F), não podem ser aspirados (p. ex., cigarros acesos, cinza quente).**
- ▶ Antes de iniciar os trabalhos, verifique sempre a classe de perigo do pó nocivo para a saúde que poderá ser produzido durante o trabalho. Materiais nocivos para a saúde, como, p. ex., amianto e chumbo **não** fazem expressamente parte da utilização correta do produto e não podem ser processados → Página 69. Se, apesar disto, processar materiais contendo chumbo ou amianto, a garantia do fabricante para o seu produto deixa de ser válida.
- ▶ Pó produzido ao rectificar, lixar, cortar e furar pode conter produtos químicos perigosos. Alguns exemplos são: Chumbo ou tintas à base de chumbo; Tijolo, betão e outros produtos de alvenaria, pedra natural e outros produtos que contenham quartzo; Determinadas madeiras, como carvalho, faia e madeira tratada quimicamente; Amianto ou materiais contendo amianto. Determine a exposição do operador e das pessoas que se encontrem nas proximidades através da classe de perigo dos materiais a serem trabalhados. Tome as medidas necessárias para manter a exposição a um nível seguro como, por ex., a utilização de um sistema colector de pó ou o uso de uma protecção respiratória adequada. As medidas gerais para redução da exposição incluem:
  - ▶ Trabalhar num local bem ventilado,
  - ▶ Evitar o contacto prolongado com pó,
  - ▶ Afastar o pó do rosto e do corpo,
  - ▶ Usar roupa de protecção e lavar áreas expostas com água e sabão.
- ▶ **Não podem ser aspirados líquidos inflamáveis, explosivos ou cáusticos (líquidos de refrigeração e lubrificantes, gasolina, solventes, ácidos (pH < 5), lixívia (pH > 12,5), etc.).**
- ▶ **Em caso de saída de espuma ou líquidos, desligar imediatamente o aparelho.**
- ▶ **Use luvas de protecção ao aspirar materiais quentes até, no máximo, 60 °C (140 °F).**
- ▶ **Use vestuário de protecção e evite o contacto com a pele ao trabalhar com lama mineral resultante de perfuração (pH > 9, cáustico).**
- ▶ **Evite o contacto com líquidos alcalinos ou ácidos. No caso de contacto accidental, enxágue imediatamente com água. Em caso de contacto do líquido com os olhos, lave-os abundantemente com água e procure auxílio médico.**

VC 5L

### Adicionalmente nos aspiradores L

- ▶ O aparelho na classe de pós L adequa-se para a aspiração/sucção de pós secos, não inflamáveis, aparas de madeira e pós nocivos com valores limite de exposição > 1 mg/m<sup>3</sup>.



### Adicionalmente nos aspiradores M

- ▶ O aparelho na classe de pós M adequa-se para a aspiração/sucção de pós secos, não inflamáveis, aparas de madeira e pós nocivos com valores limite de exposição  $\geq 0,1 \text{ mg/m}^3$ .

## 2.7 Utilização e manutenção do aspirador

- ▶ Nunca deixe o aspirador sem qualquer supervisão.
- ▶ Proteja o aspirador contra congelação.
- ▶ Verifique regularmente o controlo do nível de enchimento (flutuador) em relação a sujidade e danos visíveis e, se necessário, remova sujidades mais grosseiras do flutuador.
- ▶ Ao colocar a cabeça de aspiração, certifique-se de que não se magoa e não danifica o cabo de rede. Existe risco de ferimentos e danos.
- ▶ Verifique o aspirador de fixação e os acessórios quanto a eventuais danos. Todos os dispositivos de segurança ou quaisquer elementos ligeiramente danificados deverão ser verificados quanto ao seu correcto funcionamento antes da utilização. Certifique-se de que todas as peças móveis estão perfeitamente operacionais, sem encravar e sem avarias. Todas as peças devem estar correctamente montadas e preencher todos os requisitos de segurança para garantirem um funcionamento perfeito do aspirador.
- ▶ O seu aspirador só deve ser reparado por pessoal qualificado e só devem ser utilizadas peças sobresselentes originais. Desta forma é possível assegurar que a segurança do aspirador se mantém.
- ▶ Quando não estiver a utilizar o aspirador (durante os intervalos de trabalho), antes da conservação e manutenção e antes de substituir acessórios ou o filtro, retire sempre a ficha de rede da tomada. Esta medida preventiva evita o accionamento accidental do aspirador.
- ▶ Nunca transporte o aparelho puxando pelo cabo de rede. Não passe com o aspirador por cima do cabo de rede.
- ▶ Não transporte o aspirador com uma grua.

### Adicionalmente nos aspiradores M

- ▶ Antes do transporte ou de um período de interrupção de utilização do aparelho, feche o bocal da mangueira com a luva de fecho.

## 3 Descrição

### 3.1 Vista geral do produto 1

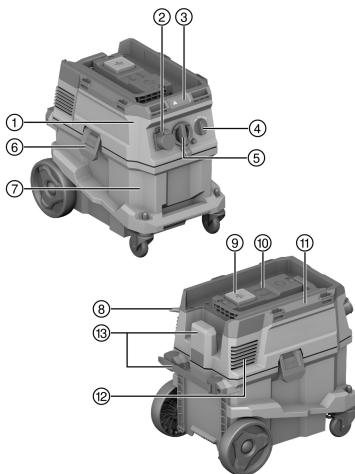

- ① Cabeça de aspiração
- ② Tomada do aparelho (opcional)
- ③ Campo indicador e painel de controlo
- ④ Interruptor do aparelho
- ⑤ Bocal da mangueira (mangueira de aspiração)
- ⑥ Bloqueio do contentor
- ⑦ Contentor
- ⑧ Cabo de alimentação
- ⑨ Tecla de comando "Limpeza manual do filtro"
- ⑩ Tampa cega para módulo sem fio (opcional)
- ⑪ Pega de transporte
- ⑫ Abertura de saída de ar
- ⑬ Gancho de transporte para cabo de rede (com opção de fixação)



### 3.2 Utilização correcta

O produto descrito é um aspirador universal para instalações industriais, p ex., obras, hotéis, escolas, hospitais, fábricas, lojas, escritórios e negócios de arrendamento. O produto foi concebido para aplicações a seco e a húmido.

Não é permitido aspirar pessoas e animais com este produto. O aparelho não pode ser utilizado mergulhado. Este produto não está aprovado para a aplicação **Hilti SafeSet**.

- ▶ Antes da realização de trabalhos com o produto, informe-se sobre o manuseamento, os perigos decorrentes do material e a eliminação segura do material.
- ▶ Não utilize o produto para serviços contínuos permanentes, em linhas automáticas ou semiautomáticas.
- ▶ Utilize apenas acessórios e ferramentas originais da **Hilti**, de forma a evitar ferimentos.
- ▶ Utilize uma mangueira de aspiração antiestática de modo a evitar efeitos electrostáticos.
- ▶ Não aspire objectos que possam provocar ferimentos através do saco colector do pó (p. ex., materiais pontiagudos ou com arestas vivas).
- ▶ Não utilize o produto em substituição de uma escada.
- ▶ Respeite as directivas para a prevenção de acidentes que vigoram no país de utilização.

#### Áreas de aplicação

Este produto adequa-se para as seguintes aplicações de âmbito profissional:

- Limpeza a húmido e a seco de paredes e pavimentos
- Aspiração de pequenas quantidades de pó com brocas diamantadas **Hilti**, cortadoras, martelos perfuradores e coroas de perfuração a seco.
- Aspiração de óleo e meios líquidos até uma temperatura < 60 °C (140 °F).

VC 5L

#### Adicionalmente nos aspiradores L

Aspiração de pós secos, não inflamáveis, líquidos e aparas de madeira e pós nocivos com valores limite de exposição > 1 mg/m<sup>3</sup> (classe de pós L).

VC 5M

#### Adicionalmente nos aspiradores M

Aspiração de pós secos, não inflamáveis, líquidos e aparas de madeira e pós nocivos com valores limite de exposição ≥ 0,1mg/m<sup>3</sup> (classe de pó M).

Ao remover o pó é necessário que exista uma taxa de ventilação suficiente na sala, se o ar que sai do aparelho for reconduzido para a sala. Observe as regulamentações nacionais.

### 3.3 Incluído no fornecimento

Aspirador a húmido / a seco inclusive elemento filtrante, mangueira de aspiração completa com luva giratória (do lado do aspirador) e luva do aparelho, manual de instruções



Poderá encontrar outros produtos de sistema aprovados para o seu produto na sua **Hilti Store** ou em: [www.hilti.group](http://www.hilti.group)

## 4 Características técnicas

### 4.1 Características do produto

	VC 5L	VC 5M
<b>Peso</b>	11 kg	11 kg
<b>Dimensões (C×L×A)</b>	530 mm × 380 mm × 500 mm	530 mm × 380 mm × 500 mm
<b>Volume do contentor</b>	30 ℓ	30 ℓ
<b>Volume útil de pó</b>	23 kg	23 kg
<b>Volume útil de água</b>	20 ℓ	20 ℓ
<b>Temperatura do ar</b>	-10 °C ... 40 °C	-10 °C ... 40 °C
<b>Limpeza do filtro</b>	Manual	Manual
<b>Máxima carga adicional</b>	25 kg	25 kg
<b>Frequência da rede</b>	50 Hz ... 60 Hz	50 Hz ... 60 Hz



	<b>VC 5L</b>	<b>VC 5M</b>
<b>Classe de protecção</b>	I	I
<b>Tipo de protecção</b>	IP X4	IP X4

#### 4.2 Tensão nominal

	<b>100 V</b>	<b>110 V</b>	<b>110 V (GB 32 A)</b>
<b>Potência nominal</b>	1 000 W	1 100 W	1 100 W
<b>Potência de ligação da tomada embutida no aparelho para ferramenta eléctrica</b>	•/•	•/•	600 W
<b>Ligação à rede (tipo)</b>	VCT 3×2 mm <sup>2</sup>	VCTF 3×2 mm <sup>2</sup>	H07 RN-F 3G 1,5 mm <sup>2</sup>

	<b>220 - 240 V</b>	<b>220 - 240 V (CH)</b>	<b>220 - 240 V (GB)</b>
<b>Potência nominal</b>	1 200 W	1 200 W	1 200 W
<b>Potência de ligação da tomada embutida no aparelho para ferramenta eléctrica</b>	2 300 W	1 100 W	1 900 W
<b>Ligação à rede (tipo)</b>	H07 RN-F 3G 1,5 mm <sup>2</sup>	H07 RN-F 3G 1,5 mm <sup>2</sup>	H07 RN-F 3G 1,5 mm <sup>2</sup>

	<b>220 - 240 V (NZ)</b>
<b>Potência nominal</b>	1 200 W
<b>Potência de ligação da tomada embutida no aparelho para ferramenta eléctrica</b>	1 200 W
<b>Ligação à rede (tipo)</b>	H07 RN-F 3G 1,5 mm <sup>2</sup>

#### 4.3 Fluxo volumétrico máximo e vácuo máximo

	<b>100 V</b>	<b>110 V</b>	<b>220 - 240 V</b>
<b>Fluxo volumétrico máximo (turbina)</b>	70 ℓ/s	71 ℓ/s	74 ℓ/s
<b>Fluxo volumétrico máximo (extremidade da mangueira)</b>	144 m <sup>3</sup> /h (40 ℓ/s)	144 m <sup>3</sup> /h (40 ℓ/s)	144 m <sup>3</sup> /h (40 ℓ/s)
<b>Vácuo máx.</b>	19,5 kPa (195 mbar)	21,5 kPa (215 mbar)	22,5 kPa (225 mbar)

	<b>220 - 240 V (CH)</b>	<b>220 - 240 V (GB)</b>	<b>220 - 240 V (NZ)</b>
<b>Fluxo volumétrico máximo (turbina)</b>	74 ℓ/s	74 ℓ/s	74 ℓ/s
<b>Fluxo volumétrico máximo (extremidade da mangueira)</b>	144 m <sup>3</sup> /h (40 ℓ/s)	144 m <sup>3</sup> /h (40 ℓ/s)	144 m <sup>3</sup> /h (40 ℓ/s)
<b>Vácuo máx.</b>	22,5 kPa (225 mbar)	22,5 kPa (225 mbar)	22,5 kPa (225 mbar)

#### 4.4 Informação sobre ruído e vibração, medidos conforme a norma EN 60335

<b>Nível de pressão sonora (L<sub>pA</sub>)</b>	76 dB(A)
<b>Incerteza para nível de pressão da emissão sonora (K<sub>pA</sub>)</b>	2 dB(A)
<b>Valor da emissão de vibração</b>	< 2,5 m/s <sup>2</sup>



## 5 Utilização de extensões de cabo

### Utilização de extensões de cabo

#### AVISO

**Perigo devido a cabo danificado!** Se danificar o cabo enquanto trabalha, não lhe toque e desligue o aparelho imediatamente. Retire a ficha de rede da tomada.

- ▶ Verifique o cabo eléctrico regularmente. Se danificado, deve ser imediatamente substituído por um especialista.
- 
- Utilize apenas cabos de extensão aprovados para o tipo de aplicação em causa e com a secção transversal adequada. A inobservância desta recomendação pode resultar numa perda de potência da ferramenta e no sobreaquecimento do cabo.
  - Examine o cabo periodicamente em relação a eventuais danos.
  - Substitua os cabos de extensão danificados.
  - Em trabalhos de exterior, utilize apenas extensões com secção apropriada e correspondentemente indicadas.



No final desta documentação encontrará as secções de cabo mínimas e comprimentos máximos sob a forma de código QR.

## 6 Preparação do local de trabalho

#### CUIDADO

**Risco de ferimentos!** Arranque inadvertido do produto.

- ▶ Retire a ficha antes de efectuar ajustes na ferramenta ou substituir acessórios.

Tenha em atenção as instruções de segurança e as advertências nesta documentação e no produto.

## 7 Preparações do trabalho

### 7.1 Inserir saco colector do pó (Fleece)

1. Retire a ficha de rede da tomada.
2. Abra os 2 bloqueios do contentor.
3. Levante a cabeça de aspiração, separando-a do contentor.
4. Se necessário, retire o saco colector do pó cheio.
5. Encaixe o saco colector do pó com adaptador nos dois pinos de posicionamento.
6. Coloque a cabeça de aspiração por cima do contentor.
7. Feche os 2 bloqueios do contentor.
8. Certifique-se de que a cabeça de aspiração está correctamente montada e travada.
9. Ligue a mangueira de aspiração.

### 7.2 Substituir o saco colector do pó (plástico)

1. Retire a ficha de rede da tomada.
2. Abra os 2 bloqueios do contentor.
3. Levante a cabeça de aspiração, separando-a do contentor.
4. Se necessário, retire o saco colector do pó de plástico cheio.
5. Coloque um novo saco colector do pó (plástico) no contentor e vire o saco colector do pó sobre o bordo do contentor.
  - ▶ Os orifícios do saco colector do pó devem situar-se no interior do contentor.
  - ▶ Alinhe o saco colector do pó com ajuda da linha preta no bordo do contentor.
6. Coloque a cabeça de aspiração por cima do contentor.
7. Feche os 2 bloqueios do contentor.
8. Certifique-se de que a cabeça de aspiração está correctamente montada e travada.
9. Ligue a mangueira de aspiração.



### 7.3 Substituir o elemento filtrante

1. Abra os 2 bloqueios do contentor.
2. Levante a cabeça de aspiração, separando-a do contentor.
3. Remova o fecho do filtro (tampa roscada).
4. Retire o disco filtrante.
5. Retire com cuidado o filtro usado.
  - ▶ Preste atenção para que não caia sujidade na abertura da turbina!
6. Coloque o novo filtro sobre a aspiração.
7. Posicione o disco filtrante de forma rematada sobre o filtro.
8. Monte o fecho do filtro.
9. Verifique a correcta montagem do elemento filtrante e coloque a cabeça de aspiração no contentor.

## 8 Utilização

### 8.1 Utilizar a limpeza do filtro

O aspirador dispõe de uma limpeza manual do filtro. Para obter a máxima potência de sucção, utilize regularmente a limpeza do filtro.

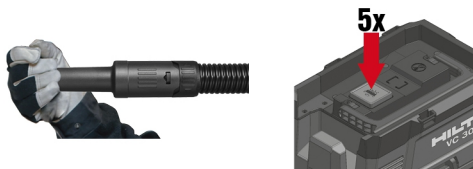

1. Tape a extremidade da mangueira.
2. Aguarde até que esteja formado o vácuo máximo.
3. Accione 4 a 5 vezes seguidas a tecla de comando .

### 8.2 Operar o aspirador

#### CUIDADO

**Risco de lesão devido a pós nocivos para a saúde!** Se não for utilizado um elemento filtrante, pode sair produto aspirado nocivo.

- ▶ Utilize o aspirador apenas com o elemento filtrante colocado.

1. Antes de ligar a ficha de rede, certifique-se de que o selector de funções está na posição **OFF**.
2. Ligue a ficha de rede do aspirador à tomada.
3. Rode o interruptor do aparelho para a posição **ON**.

### 8.3 Utilize a tomada do aparelho

 A tomada embutida no aparelho destina-se apenas à ligação directa de ferramentas eléctricas ao aspirador.

Leia o manual de instruções relativo à ferramenta eléctrica que vai ligar ao aspirador e as respectivas normas de segurança.

Depois de desligar a ferramenta eléctrica, o aspirador continua a trabalhar por alguns instantes, para que o pó dentro da mangueira possa ser aspirado.

**Apenas para os mercados Suíça e Liechtenstein:** Utilize a tomada do aparelho exclusivamente em aplicações em situações de ambiente seco.

1. Desligue o aspirador da corrente eléctrica.
2. Verifique se a potência máxima da ferramenta eléctrica que pretende ligar ao aspirador é inferior à potência máxima permitida pela potência da tomada embutida no aparelho, consultar o capítulo "Características técnicas" e gravação na tomada embutida no aparelho.
3. Antes de ligar a ferramenta eléctrica à corrente eléctrica, certifique-se de que esta está desligada.





4. Ligue a ficha de rede da ferramenta eléctrica à tomada embutida no aparelho.
5. Ligue a ficha de rede do aspirador à tomada.
6. Rode o interruptor do aparelho para a posição **AUTO**.
7. Ligue a ferramenta eléctrica.

## 8.4 Aspirar pós secos

 Antes de aspirar pós secos – particularmente pó de origem mineral – é necessário verificar sempre se está colocado o saco colector do pó correcto dentro do contentor. O material aspirado pode então ser removido de forma fácil e limpa.

- ▶ Certifique-se de que o elemento filtrante está seco e aplicado o saco colector do pó adequado.

## 8.5 Aspirar líquidos

### 8.5.1 Preparação e execução

 Se possível, utilize um elemento filtrante separado para a aspiração a húmido.

1. Retire o saco colector do pó do contentor.
2. Verifique o flutuador do controlo do nível de enchimento e, se necessário, limpe o flutuador.
3. Durante o funcionamento, preste atenção a eventuais alterações da potência de sucção, p. ex., quando o controlo do nível de enchimento é activado.

### 8.5.2 O controlo do nível de enchimento é activado

O controlo do nível de enchimento é activado quando o contentor alcança o nível de enchimento máximo. Esvazie o contentor para que possa prosseguir com o funcionamento.

 Ao aspirar quantidades maiores poderão acumular-se líquidos no filtro e limitar o funcionamento do flutuador. Deixe o líquido escorrer por completo para fora do filtro em intervalos regulares.

1. Rode o interruptor do aparelho para **OFF**.
2. Retire a ficha de rede da tomada.
3. Abra os 2 bloqueios do contentor.
4. Eleve a cabeça de aspiração para fora do contentor e coloque o contentor sobre uma superfície plana.
5. Pegue pelas cavidades do punho e incline o contentor para o esvaziar.
6. Verifique o flutuador do controlo do nível de enchimento e, se necessário, limpe o flutuador.
7. Coloque a cabeça de aspiração no contentor e feche os 2 bloqueios do contentor.

## 8.6 Após a aspiração

1. Rode o interruptor do aparelho para a posição **OFF**.
2. Retire a ficha de rede da tomada.
3. Esvazie o contentor e limpe o aspirador com um pano húmido.
4. Guarde o aspirador em local seco, onde não seja permitida a entrada de pessoas não autorizadas.
  - ▶ **ATENÇÃO** Este aspirador só pode ser armazenado em recintos fechados.

### 8.6.1 Após a aspiração de pós secos

 Opere aspiradores, a partir da classe M, sempre com saco colector do pó. Deste modo, é possível esvaziar e eliminar o material aspirado com reduzida exposição ao pó.

1. Abra os 2 bloqueios do contentor.
2. Eleve a cabeça de aspiração para fora do contentor e coloque o contentor sobre uma superfície plana.
3. Pegue pelas cavidades do punho e incline o contentor para o esvaziar.
  - ▶ **Em aspiradores M:** Retire o saco colector do pó do contentor e remova o saco colector do pó de acordo com as regulamentações em vigor.
4. Limpe o contentor com uma mangueira de água.



5. Limpe o aspirador e a superfície de vedação do contentor com um pano húmido.
6. Deixe o contentor secar.
7. Coloque a cabeça de aspiração no contentor e feche os 2 bloqueios do contentor.

### 8.6.2 Após a aspiração de líquidos

1. Abra os 2 bloqueios do contentor.
2. Eleve a cabeça de aspiração para fora do contentor e coloque o contentor sobre uma superfície plana.
3. Pegue pelas cavidades do punho e incline o contentor para o esvaziar.
4. Limpe o contentor com uma mangueira de água.
5. Limpe o aspirador e a superfície de vedação do contentor com um pano húmido.
6. Pouse a cabeça de aspiração separada do contentor, para que o elemento filtrante e o contentor possam secar.

## 9 Indicações de conservação para o aspirador

### AVISO

**Perigo devido a corrente eléctrica!** Reparações incorrectas de peças eléctricas podem dar origem a ferimentos graves devidos a choques eléctricos.

- ▶ As reparações em peças eléctricas só devem ser executadas por um electricista especializado.
- ▶ Mantenha o aspirador, particularmente as superfícies do punho, seco, limpo e isento de óleos e massas. Não utilize produtos de limpeza que contenham silicone.
- ▶ Nunca opere o aspirador com as saídas de ar obstruídas! Limpe as saídas de ar cuidadosamente com uma escova seca. Evite a penetração de corpos estranhos no interior da abertura da turbina.
- ▶ Limpe regularmente o exterior do aspirador com um pano ligeiramente húmido. Para a limpeza não utilize nenhum pulverizador, aparelho de jacto a vapor ou água corrente; caso contrário a segurança eléctrica do aspirador pode ser colocada em perigo.
- ▶ Preste especial atenção à limpeza do bordo superior do contentor e da sua ranhura, visto que este é decisivo para garantir a vedação entre o contentor e a cabeça de aspiração.

## 10 Transporte e armazenamento

O aspirador não pode ser transportado com o contentor cheio.

O aspirador não pode ser suspenso numa grua.

- ▶ Retire ferramenta solta do suporte.
- ▶ Esvazie o aspirador antes de o transportar para um outro local.
- ▶ Não incline o aspirador e transporte o aspirador apenas na vertical, caso tenha aspirado líquidos.
- ▶ Para transportar o aspirador, pode, com ajuda do adaptador cónico, encaixar as extremidades da mangueira uma na outra.

VC 5M

### Nos aspiradores de classe M

#### AVISO

**Risco de lesão devido a pós nocivos para a saúde!** Pode sair material aspirado nocivo do bocal da mangueira.

- ▶ Ao transportar e se não utilizar o aspirador, tape o bocal da mangueira com a luva de fecho.

## 11 Ajuda em caso de avarias

No caso de avarias que não sejam mencionadas nesta tabela ou se não conseguir resolvê-las por si mesmo, contacte o nosso Centro de Assistência Técnica **Hilti**.

Avaria	Causa possível	Solução
Sem potência de sucção ou potência de sucção reduzida.	O elemento filtrante está obstruído ou é demasiado antigo.	<ul style="list-style-type: none"> <li>▶ Verifique o nível de enchimento do contentor.</li> <li>▶ Utilize a limpeza manual do filtro. → Página 72</li> <li>▶ Se necessário, substitua o filtro.</li> </ul>



Avaria	Causa possível	Solução
Sem potência de sucção ou potência de sucção reduzida.	Nenhum elemento filtrante inserido.	▶ Aplique um elemento filtrante adequado.
Sinal de aviso óptico (potência de sucção reduzida)	Saco colector do pó está cheio.	▶ Substitua o saco colector do pó.
	O elemento filtrante está muito sujo.	▶ Accione a limpeza manual do filtro (tape a abertura da mangueira de aspiração para garantir um desempenho de limpeza ideal).
	Mangueira de aspiração ou dispositivo de extracção de pó da ferramenta eléctrica está obstruída(o).	▶ Limpe a mangueira de aspiração e o dispositivo de extracção de pó.
Pó é expelido pelo aparelho.	Elemento filtrante está montado incorrectamente.	▶ Volte a montar o elemento filtrante.
	Elemento filtrante está danificado.	▶ Monte um novo elemento filtrante.
	Nenhum elemento filtrante inserido.	▶ Aplique um elemento filtrante adequado.
O aparelho liga e desliga inesperadamente, ou o utilizador recebe uma descarga electrostática.	A carga electrostática não é dissipada, o aparelho está ligado a uma tomada sem ligação à terra.	▶ Ligue o aparelho a uma tomada com ligação à terra, utilize uma mangueira antiestática.
O motor deixou de funcionar.	Fusível do quadro eléctrico disparou.	▶ Ligue o fusível. ▶ Se o fusível voltar a disparar, procure a causa para o excesso de corrente.
	Contentor cheio.	▶ Desligue o aparelho e esvazie o contentor.
	O dispositivo de protecção térmica do motor disparou.	▶ Desligue o aparelho e deixe-o arrefecer, aprox. 5 minutos. ▶ Se o motor não arrancar, leve o seu aparelho ao Serviço de Assistência Técnica <b>Hilti</b> .
	O dispositivo de protecção térmica do motor desliga repetidamente o motor.	▶ Limpe as saídas de ar cuidadosamente com uma escova seca.
O motor não funciona no modo automático.	A ferramenta eléctrica ligada ao aspirador está avariada ou a ficha não foi introduzida correctamente.	▶ Verifique o funcionamento do aparelho ligado e insira bem o cabo de alimentação.

## 12 Reciclagem

As ferramentas **Hilti** são, em grande parte, fabricadas com materiais recicláveis. Um pré-requisito para a reciclagem é que esses materiais sejam devidamente separados. Em muitos países, a **Hilti** aceita a sua ferramenta usada para reutilização. Para mais informações dirija-se ao Serviço de Clientes **Hilti** ou ao seu vendedor.



- ▶ Não deite as ferramentas eléctricas, aparelhos electrónicos e baterias no lixo doméstico!

## 13 Garantia do fabricante

- ▶ Se tiver dúvidas em relação às condições de garantia, contacte o seu parceiro **Hilti** local.

## 14 Mais informações

Pode consultar informações mais pormenorizadas sobre Utilização, Tecnologia, Meio ambiente e Reciclagem na seguinte hiperligação: [qr.hilti.com/manual/?id=2297598&id=2298710](http://qr.hilti.com/manual/?id=2297598&id=2298710)



## Manuale d'istruzioni originale

### 1 Indicazioni relative al manuale d'istruzioni

#### 1.1 A questo manuale d'istruzioni

- Leggere attentamente il presente manuale d'istruzioni prima della messa in funzione. Ciò costituisce un presupposto fondamentale per un lavoro sicuro ed un utilizzo dell'utensile privo di disturbi.
- Rispettare le avvertenze per la sicurezza e i segnali di avvertimento riportati nel presente manuale d'istruzioni.
- Conservare sempre il manuale d'istruzioni con il prodotto e consegnare il prodotto a terze persone solo unitamente al presente manuale.

#### 1.2 Spiegazioni del disegno

##### 1.2.1 Avvertenze

Le avvertenze avvisano della presenza di pericoli nell'uso del prodotto. Vengono utilizzate le seguenti parole segnaletiche:

#### PERICOLO

##### PERICOLO !

- ▶ Prestare attenzione ad un pericolo imminente, che può essere causa di lesioni gravi o mortali.

#### AVVERTIMENTO

##### AVVERTIMENTO !

- ▶ Per un pericolo potenzialmente imminente, che può essere causa di lesioni gravi o mortali per le persone.





#### PRUDENZA

##### PRUDENZA !

- ▶ Situazione potenzialmente pericolosa, che potrebbe causare lesioni alle persone o danni materiali.



##### 1.2.2 Simboli nella documentazione

Nella nostra documentazione vengono utilizzati i seguenti simboli:

	Prima dell'utilizzo leggere il manuale d'istruzioni
	Prudenza
	Indicazioni sull'utilizzo ed altre informazioni utili
	Smaltimento dei materiali riciclabili
	Non gettare gli attrezzi elettrici e le batterie tra i rifiuti domestici

##### 1.2.3 Simboli nelle figure

Nelle nostre figure vengono utilizzati i seguenti simboli:

	Questi numeri rimandano alle figure corrispondenti all'inizio delle presenti istruzioni
	La numerazione indica una sequenza delle fasi di lavoro nell'immagine e può discostarsi dalle fasi di lavoro nel testo
	I numeri di posizione vengono utilizzati nella figura <b>Panoramica</b> e fanno riferimento ai numeri della legenda nel paragrafo <b>Panoramica prodotto</b>





Questo simbolo è inteso per attirare la vostra attenzione in caso di utilizzo del prodotto.

### 1.3 Simboli in funzione del prodotto

#### 1.3.1 Simboli presenti sul prodotto

Sul prodotto possono essere utilizzati i seguenti simboli:



Proibito il trasporto con gru

### 1.4 Etichette speciali sul prodotto

**ATTENZIONE:** Questo aspiratore contiene polveri dannose per la salute. Lo svuotamento e la manutenzione, compreso lo smaltimento del sacchetto raccogli-polvere, devono essere eseguite esclusivamente da personale specializzato, che indossa idonei dispositivi di protezione individuali. Utilizzare l'aspiratore esclusivamente con il sistema di filtraggio integro e perfettamente funzionante.

VC 5L



Aspiratore L

VC 5M



Aspiratore M

### 1.5 Informazioni sul prodotto

I prodotti **Hilti** sono destinati ad un uso di tipo professionale e devono essere utilizzati, sottoposti a manutenzione e riparati esclusivamente da personale autorizzato ed opportunamente istruito. Questo personale deve essere istruito specificamente sui pericoli che possono presentarsi. Il prodotto ed i suoi accessori possono essere fonte di pericolo se maneggiati in modo non idoneo da personale non opportunamente istruito o utilizzati in modo non conforme alle disposizioni.

La denominazione del modello ed il numero di serie sono riportati sulla targhetta dell'attrezzo.

- ▶ Riportare il numero di serie nella tabella seguente. I dati relativi al prodotto sono necessari in caso di richieste al nostro rappresentante o al Centro Riparazioni.

#### Dati prodotto

Aspiratore a umido/a secco	<b>VC 5L</b> <b>VC 5M</b>
Generazione	01
N. di serie	

### 1.6 Dichiarazione di conformità

Il produttore dichiara, sotto la sua sola responsabilità, che il prodotto qui descritto è conforme alla legislazione e alle norme in vigore. L'immagine della dichiarazione di conformità è riportata alla fine della presente documentazione.

Le documentazioni tecniche sono archiviate qui:

Hilti Entwicklungsgesellschaft mbH | Zulassung Geräte | Hiltistraße 6 | 86916 Kaufering, DE



2297598

Italiano

77

## 2 Sicurezza

### 2.1 Indicazioni generali di sicurezza

Oltre alle indicazioni di sicurezza riportate nei singoli capitoli delle presenti istruzioni per l'uso, è necessario attenersi sempre e rigorosamente alle disposizioni riportate di seguito.

- ▶ **Leggere tutte le avvertenze!** La mancata osservanza delle seguenti avvertenze può essere causa di scosse elettriche, incendio e/o lesioni di grave entità.
- ▶ **In caso di utilizzo dell'attrezzo in combinazione con un attrezzo elettrico, prima dell'uso leggere le istruzioni dell'attrezzo elettrico ed osservarne tutte le avvertenze ivi riportate.**
- ▶ **Non sono consentite manipolazioni o modifiche allo strumento.**
- ▶ **Utilizzare l'attrezzo giusto. Non utilizzare l'attrezzo per scopi diversi da quelli per i quali è stato progettato, bensì solamente in conformità a quanto riportato nel presente manuale ed in perfette condizioni di funzionamento.**
- ▶ **Prima di procedere all'utilizzo del prodotto, si raccomanda di informarsi in merito alla gestione, agli eventuali pericoli derivanti dal materiale in questione ed allo smaltimento del materiale aspirato.**
- ▶ **Tenere conto delle influenze dell'ambiente circostante. Non utilizzare l'attrezzo in ambienti ove esista il pericolo di incendio o di esplosione.**
- ▶ **L'attrezzo deve essere utilizzato esclusivamente da persone che abbiano una sufficiente familiarità con l'attrezzo stesso, siano state istruite ad un uso sicuro e che comprendano i pericoli che ne possono derivare. L'attrezzo non è destinato all'uso da parte dei bambini. I bambini devono essere sorvegliati al fine di evitare che giochino con l'attrezzo.**
- ▶ **Conservare gli attrezzi inutilizzati in un luogo sicuro. Gli attrezzi non utilizzati devono essere conservati in un luogo asciutto, in alto o chiuso a chiave, al di fuori della portata dei bambini.**

### 2.2 Area di lavoro

- ▶ **Fare in modo che la postazione di lavoro sia ben illuminata.**
- ▶ **Fare in modo che l'area di lavoro sia ben ventilata.** L'aerazione insufficiente dell'area di lavoro può provocare danni alla salute causati dalla polvere.
- ▶ **Tenere in ordine la postazione di lavoro. Mantenere l'area di lavoro libera da oggetti che potrebbero essere causa di lesioni.** Il disordine nella postazione di lavoro può essere causa di incidenti.
- ▶ **Evitare di lavorare con l'attrezzo in ambienti soggetti a rischio di esplosioni nei quali si trovino liquidi, gas o polveri infiammabili.** Gli attrezzi elettrici producono scintille che possono far infiammare la polvere o i gas.

### 2.3 Sicurezza elettrica

- ▶ **La spina dell'attrezzo deve essere adatta alla presa di corrente. Evitare assolutamente di apportare modifiche alla spina. Non utilizzare adattatori con gli attrezzi dotati di messa a terra di protezione.** Le spine non modificate e le prese adatte allo scopo riducono il rischio di scosse elettriche.
- ▶ **Inserire la spina in una presa adatta con messa a terra, che sia installata in sicurezza e tenendo conto di tutte le caratteristiche locali. Se non si è sicuri sulla corretta messa a terra della presa, farla controllare da un elettricista specializzato.**
- ▶ **Evitare il contatto del corpo con superfici con messa a terra, come tubi, radiatori, fornelli e frigoriferi.** Sussiste un maggior rischio di scosse elettriche nel momento in cui il corpo è collegato a terra.
- ▶ **Accertarsi che il cavo di alimentazione non sia immerso in pozzanghere.**
- ▶ **Controllare regolarmente il cavo di alimentazione dell'attrezzo e, in caso di danni, farlo sostituire da un Centro Riparazioni Hilti. Controllare regolarmente i cavi di prolunga e sostituirli qualora risultassero danneggiati.**
- ▶ **Se durante il lavoro vengono danneggiati il cavo di alimentazione e/o il cavo di prolunga, non toccarli. Estrarre la spina dalla presa.** Se i cavi di alimentazione e di prolunga sono danneggiati sussiste il pericolo di scossa elettrica.
- ▶ **Non usare il cavo per scopi diversi da quelli previsti, per trasportare o appendere l'attrezzo, né per estrarre la spina dalla presa di corrente. Tenere il cavo al riparo da fonti di calore, dall'olio, dagli spigoli o da parti dell'attrezzo in movimento.** I cavi danneggiati o aggrovigliati aumentano il rischio di scosse elettriche.
- ▶ **Qualora si voglia usare l'attrezzo elettrico all'aperto, impiegare esclusivamente cavi di prolunga adatti anche per l'impiego all'esterno.** L'uso di un cavo di prolunga omologato per l'impiego all'esterno riduce il rischio di scosse elettriche.



- ▶ **In caso di interruzione della corrente disattivare l'attrezzo ed estrarre la spina dalla presa di corrente.**
- ▶ **Utilizzare la presa dell'attrezzo solo per gli scopi indicati nel manuale d'istruzioni.**
- ▶ **Non utilizzare l'attrezzo se è sporco o bagnato.** In circostanze sfavorevoli, la polvere eventualmente presente sulla superficie dell'attrezzo, soprattutto se proveniente da materiali conduttori, oppure l'umidità, possono causare scariche elettriche. **Pertanto, soprattutto se vengono lavorati frequentemente materiali conduttori, far controllare ad intervalli regolari gli attrezzi sporchi presso un Centro Riparazioni Hilti.**
- ▶ C'è il rischio di incendio a causa del sovraccarico! Non superare la corrente massima consentita di 8 ampere con un utensile elettrico collegato alla presa dell'apparecchio.

## 2.4 Sicurezza delle persone

- ▶ **È importante essere concentrati su ciò che si sta facendo e maneggiare con attenzione il prodotto durante il lavoro. Non utilizzare l'aspiratore quando si è stanchi oppure sotto l'influsso di droghe, alcol o farmaci.** Un attimo di disattenzione durante l'utilizzo dell'attrezzo può causare lesioni di grave entità.
- ▶ **Durante l'utilizzo dell'attrezzo, l'operatore e le persone nelle immediate vicinanze devono indossare adeguati occhiali protettivi, un elmetto di protezione, protezioni acustiche, guanti protettivi, calzature antinfortunistiche ed una mascherina leggera per le vie respiratorie.**
- ▶ **Accertarsi che l'aspiratore non possa scivolare via o ribaltarsi.**
- ▶ **Azionare i freni delle ruote per un posizionamento sicuro dell'aspiratore.** Qualora il freno non fosse azionato, l'aspiratore potrebbe mettersi in movimento in modo incontrollato.
- ▶ **Attenersi alle prescrizioni antinfortunistiche nazionali.**
- ▶ **Se è possibile montare dispositivi di aspirazione o di raccolta della polvere, assicurarsi che questi siano collegati e vengano utilizzati in modo corretto.** L'impiego di un dispositivo per l'aspirazione della polvere può ridurre il pericolo rappresentato dalla polvere.
- ▶ L'aspiratore si accende automaticamente quando viene acceso un utensile elettrico inserito nella presa dell'apparecchio. L'avvio inaspettato dell'aspiratore può comportare il rischio di lesioni.

## 2.5 Indicazioni di sicurezza aspiratore

- Prima di lavorare, l'utilizzatore va informato su come maneggiare l'aspiratore, sui rischi derivanti dal materiale e sullo smaltimento sicuro del materiale aspirato.
- Non rivolgere questo aspiratore contro persone o animali.
- Non impiegare l'aspiratore per un uso stazionario prolungato, su impianti automatici o semiautomatici.
- Non usare il corpo dell'aspiratore come scala.
- Non utilizzare l'aspiratore sott'acqua.

## 2.6 Materiale aspirato

- ▶ **Le polveri dannose per la salute, infiammabili e/o esplosive non devono essere aspirate (ad esempio polveri di magnesio o alluminio). Non è consentito aspirare materiali con temperatura superiore a 60 °C (140 °F) (ad es. sigarette accese o ceneri calde).**
- ▶ Prima di iniziare il lavoro, controllare sempre la classe di pericolosità della polvere nociva per la salute che potrebbe formarsi durante il lavoro. I materiali nocivi per la salute, come ad esempio l'amianto ed il piombo, **non** sono previsti specificatamente nell'uso previsto del prodotto e non devono essere trattati → Pagina 81. Se nonostante ciò vengono trattati materiali contenenti piombo o amianto, la garanzia del costruttore per il Vostro prodotto decade.
- ▶ La polvere che si genera durante la levigatura, la smerigliatura, il taglio e la foratura può contenere sostanze chimiche pericolose. Alcuni esempi sono: piombo o vernici a base di piombo; mattoni, calcestruzzo ed altri prodotti di muratura, pietra naturale e altri prodotti a base di quarzo; determinate categorie di legname, quali rovere, faggio e legno trattato chimicamente; amianto o materiali contenenti amianto. Determinare l'esposizione dell'utilizzatore e degli astanti in base alla classe di pericolosità dei materiali su cui si sta lavorando. Adottare i provvedimenti necessari al fine di mantenere l'esposizione ad un livello di sicurezza, ad es. utilizzare un sistema di raccolta della polvere o indossare una mascherina di protezione delle vie respiratorie. I provvedimenti generali per la riduzione dell'esposizione includono i seguenti punti:
  - ▶ lavorare in un ambiente ben aerato,
  - ▶ evitare un contatto prolungato con la polvere,



- ▶ allontanare la polvere da viso e corpo,
- ▶ indossare abbigliamento protettivo e lavare con acqua e sapone le parti esposte.
- ▶ **Non è consentito aspirare liquidi infiammabili, esplosivi o aggressivi (refrigeranti e lubrificanti, benzina, solventi, acidi (pH < 5), soluzioni alcaline (pH > 12,5) ecc.).**
- ▶ **Spegnere immediatamente l'attrezzo qualora si verificasse fuoriuscita di schiuma o altri liquidi.**
- ▶ **Qualora si aspiri materiale caldo, con temperatura max. di 60 °C (140 °F), indossare guanti protettivi.**
- ▶ **Se vengono eseguiti lavori con fanghi di perforazione di natura minerale, indossare l'abbigliamento protettivo previsto ed evitare il contatto con la pelle (pH > 9, corrosivo).**
- ▶ **Evitare il contatto con liquidi basici o acidi. In caso di contatto casuale, sciacquare con acqua. Se il liquido entra in contatto con gli occhi, risciacquare abbondantemente con acqua e consultare un medico.**

VC 5L

**In aggiunta con aspiratori L**

- ▶ L'attrezzo appartenente alla classe di polveri L è adatto per l'aspirazione di polveri asciutte non infiammabili, trucioli di legno e polveri pericolose con valori limite di esposizione > 1 mg/m<sup>3</sup>.

VC 5M

**Inoltre, per aspiratori M**

- ▶ L'apparecchio nella classe di polveri M è adatto all'aspirazione di polveri asciutte non infiammabili, trucioli di legno e polveri pericolose con valori limite di esposizione di ≥ 0,1 mg/m<sup>3</sup>.

**2.7 Utilizzo conforme e cura dell'aspiratore**

- ▶ Non lasciare mai l'aspiratore incustodito.
- ▶ Proteggere l'aspiratore dal gelo.
- ▶ Controllare periodicamente il monitoraggio livello di riempimento (galleggiante) per verificare la presenza di sporco e danni visibili e, se necessario, rimuovere lo sporco più grossolano dal galleggiante.
- ▶ Durante l'applicazione della testa di aspirazione, prestare attenzione a non pizzicarsi le dita ed a non danneggiare il cavo di alimentazione. Sussiste il pericolo di lesioni e di danni materiali.
- ▶ Controllare che l'aspiratore e gli accessori non presentino eventuali danneggiamenti. Prima di un ulteriore impiego dell'attrezzo, i dispositivi di protezione o le parti lievemente danneggiate devono essere esaminati con cura per verificarne il perfetto funzionamento in conformità alle prescrizioni. Verificare che i componenti mobili funzionino perfettamente senza incepparsi e verificare inoltre che gli altri componenti non siano danneggiati. Tutte le parti devono essere montate correttamente e soddisfare tutte le condizioni, per assicurare il perfetto funzionamento dell'aspiratore.
- ▶ Fare riparare il aspiratore esclusivamente da personale specializzato qualificato e solo impiegando ricambi originali. In questo modo potrà essere salvaguardata la sicurezza dell'aspiratore.
- ▶ Scollegare sempre la spina dalla presa di corrente quando l'aspiratore non è in uso (durante le pause di lavoro), prima della cura e manutenzione, prima di sostituire gli accessori o di sostituire i filtri. Tali precauzioni eviteranno l'accensione involontaria dell'aspiratore.
- ▶ Non tirare mai l'aspiratore dal cavo di alimentazione per spostarlo. Non passare con l'aspiratore sul cavo di rete.
- ▶ Non trasportare l'aspiratore con una gru.

VC 5M

**Inoltre, per aspiratori M**

- ▶ **Durante il trasporto ed in caso di inutilizzo dell'attrezzo chiudere il raccordo d'immissione con il manicotto di chiusura.**





### 3 Descrizione

#### 3.1 Panoramica del prodotto

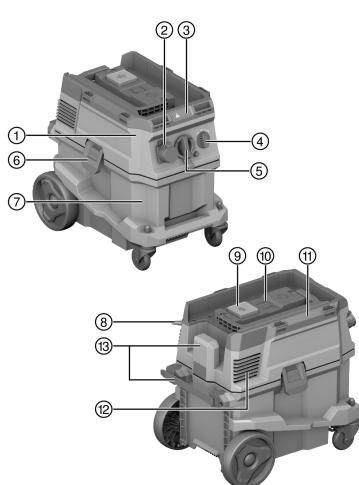

- ① Testa di aspirazione
- ② Presa dell'utensile (opzionale)
- ③ Elementi di visualizzazione e pannello di comando
- ④ Interruttore dell'attrezzo
- ⑤ Raccordo d'immissione (tubo flessibile di aspirazione)
- ⑥ Bloccaggio del contenitore
- ⑦ Contenitore rifiuti
- ⑧ Cavo di alimentazione
- ⑨ Tasto di comando "pulizia manuale del filtro"
- ⑩ Coperchio cieco per modulo radio (opzionale)
- ⑪ Impugnatura per il trasporto
- ⑫ Apertura di sfiatione
- ⑬ Gancio di trasporto per cavo di rete (con possibilità di fissaggio)

#### 3.2 Utilizzo conforme

Il prodotto descritto è un aspirapolvere universale per il settore operativo, ad es. cantieri, hotel, scuole, ospedali, fabbriche, negozi, uffici e locali in affitto. Il prodotto è destinato alle applicazioni in aree asciutte e umide.

Non rivolgere questo prodotto contro persone o animali. È vietato l'utilizzo sott'acqua.

Questo prodotto non è omologato per l'applicazione **Hilti SafeSet**.

- ▶ Prima di procedere all'utilizzo del prodotto, si raccomanda di informarsi in merito alla gestione, agli eventuali pericoli derivanti dal materiale in questione ed al sicuro smaltimento del materiale.
- ▶ Non impiegare il prodotto per un uso stazionario prolungato, su impianti automatici o semiautomatici.
- ▶ Per evitare il rischio di lesioni, utilizzare esclusivamente gli accessori e gli utensili di **Hilti**.
- ▶ Onde evitare gli effetti elettrostatici, utilizzare un tubo flessibile di aspirazione antistatico.
- ▶ Evitare di aspirare oggetti che possono comportare lesioni attraverso il sacchetto raccogli-polvere (ad esempio materiale aspirato appuntito o affilato).
- ▶ Non utilizzare l'attrezzo come scala.
- ▶ Attenersi alle normative antinfortunistiche nazionali.

#### Campi d'impiego

Questo prodotto è adatto per un uso professionale per le seguenti applicazioni:

- pulizia a secco e ad umido di pareti e pavimenti
- Aspirazione di piccole quantità di polveri con le mole diamantate, le troncatrici, i martelli perforatori e le corone di perforazione a secco **Hilti**.
- aspirazione di olio e liquidi fino ad una temperatura < 60 °C (140 °F).

VC 5L

#### In aggiunta con aspiratori L

aspirazione di polveri asciutte non infiammabili, liquidi, trucioli di legno e polveri pericolose con valori limite di esposizione > 1 mg/m<sup>3</sup> (classe di polveri L).



2297598

### Inoltre, per aspiratori M

Aspirazione di polveri asciutte non infiammabili, liquidi, trucioli di legno e polveri pericolose con valori limite di esposizione di  $\geq 0,1 \text{ mg/m}^3$  (classe di polveri M).

Durante la fase di depolverazione è necessario prevedere un ricambio d'aria sufficiente nell'ambiente nel momento in cui l'aria di scarico viene fatta ricircolare. Osservare le normative nazionali.

### 3.3 Dotazione

Aspiratore a umido / a secco incluso elemento filtrante, tubo flessibile d'aspirazione completo di manicotto rotante (lato aspiratore) e manicotto utensile, manuale d'istruzioni



Altri prodotti di sistema, omologati per il vostro prodotto, sono reperibili presso il vostro **Hilti Store** oppure all'indirizzo: [www.hilti.group](http://www.hilti.group)

## 4 Dati tecnici

### 4.1 Caratteristiche del prodotto

	VC 5L	VC 5M
<b>Peso</b>	11 kg	11 kg
<b>Dimensioni (L × P × H)</b>	530 mm × 380 mm × 500 mm	530 mm × 380 mm × 500 mm
<b>Volume del contenitore</b>	30 ℓ	30 ℓ
<b>Quantità utile per polvere</b>	23 kg	23 kg
<b>Volume utile per acqua</b>	20 ℓ	20 ℓ
<b>Temperatura aria</b>	-10 °C ... 40 °C	-10 °C ... 40 °C
<b>Pulizia del filtro</b>	manuale	manuale
<b>Carico supplementare massimo</b>	25 kg	25 kg
<b>Frequenza di rete</b>	50 Hz ... 60 Hz	50 Hz ... 60 Hz
<b>Classe di protezione</b>	I	I
<b>Tipo di protezione</b>	IP X4	IP X4

### 4.2 Tensione nominale

	100 V	110 V	110 V (GB 32 A)
<b>Assorbimento di potenza nominale</b>	1.000 W	1.100 W	1.100 W
<b>Potenza di allacciamento presa attrezzo integrata per elettro-utensile</b>	•/•	•/•	600 W
<b>Allacciamento alla rete (tipo)</b>	VCT 3×2 mm <sup>2</sup>	VCTF 3×2 mm <sup>2</sup>	H07 RN-F 3G 1,5 mm <sup>2</sup>

	220 - 240 V	220 - 240 V (CH)	220 - 240 V (GB)
<b>Assorbimento di potenza nominale</b>	1.200 W	1.200 W	1.200 W
<b>Potenza di allacciamento presa attrezzo integrata per elettro-utensile</b>	2.300 W	1.100 W	1.900 W
<b>Allacciamento alla rete (tipo)</b>	H07 RN-F 3G 1,5 mm <sup>2</sup>	H07 RN-F 3G 1,5 mm <sup>2</sup>	H07 RN-F 3G 1,5 mm <sup>2</sup>



	220 - 240 V (NZ)
Assorbimento di potenza nominale	1.200 W
Potenza di allacciamento presa attrezzo integrata per elettrotensile	1.200 W
Allacciamento alla rete (tipo)	H07 RN-F 3G 1,5 mm <sup>2</sup>

#### 4.3 Portata volumetrica max. e depressione max.

	100 V	110 V	220 - 240 V
Portata volumetrica max. (turбина)	70 ℓ/s	71 ℓ/s	74 ℓ/s
Portata volumetrica max. (estremità del tubo flessibile)	144 m <sup>3</sup> /h (40 ℓ/s)	144 m <sup>3</sup> /h (40 ℓ/s)	144 m <sup>3</sup> /h (40 ℓ/s)
Depressione max.	19,5 kPa (195 mbar)	21,5 kPa (215 mbar)	22,5 kPa (225 mbar)

	220 - 240 V (CH)	220 - 240 V (GB)	220 - 240 V (NZ)
Portata volumetrica max. (turбина)	74 ℓ/s	74 ℓ/s	74 ℓ/s
Portata volumetrica max. (estremità del tubo flessibile)	144 m <sup>3</sup> /h (40 ℓ/s)	144 m <sup>3</sup> /h (40 ℓ/s)	144 m <sup>3</sup> /h (40 ℓ/s)
Depressione max.	22,5 kPa (225 mbar)	22,5 kPa (225 mbar)	22,5 kPa (225 mbar)

#### 4.4 Informazioni sulla rumorosità e sulle vibrazioni, misurate secondo EN 60335

Livello di pressione acustica emissioni (L <sub>pA</sub> )	76 dB(A)
Grado d'incertezza livello di pressione acustica (K <sub>pA</sub> )	2 dB(A)
Valore di emissione delle oscillazioni	< 2,5 m/s <sup>2</sup>

## 5 Utilizzo dei cavi di prolunga

### Utilizzo dei cavi di prolunga

#### AVVERTIMENTO

**Pericolo dovuto a cavi danneggiati!** È proibito toccare il cavo di rete o di prolunga se questo è stato danneggiato durante il lavoro. Disinserire la spina dalla presa.

- ▶ Controllare regolarmente il cavo di collegamento dell'attrezzo e, in caso di danni, farlo sostituire da personale tecnico riconosciuto.
- Utilizzare esclusivamente cavi di prolunga omologati per la specifica applicazione, con una sezione sufficiente del cavo. In caso contrario si potrebbero riscontrare perdite di potenza dell'attrezzo e surriscaldamento del cavo.
- Controllare regolarmente che il cavo di prolunga non presenti danneggiamenti.
- I cavi di prolunga danneggiati devono essere sostituiti.
- Per l'utilizzo all'aperto, usare solo cavi di prolunga omologati e provvisti del relativo contrassegno.



Le sezioni minime consigliate e le lunghezze massime dei cavi sono riportate all'ultima pagina della presente documentazione, in forma di codice QR.

## 6 Preparazione al lavoro

#### PRUDENZA

**Pericolo di lesioni!** Avviamento accidentale del prodotto.

- ▶ Estrarre la spina dalla presa di rete prima di dedicarsi alle impostazioni dell'attrezzo o di sostituire parti accessorie.



Rispettare le avvertenze per la sicurezza ed i segnali di avvertimento riportati nella presente documentazione e sul prodotto.

## **7 Preparazione al lavoro**

---

### **7.1 Inserimento del sacchetto raccogli-polvere (microfibr) 2**

1. Estrarre la spina dalla presa.
2. Aprire i due bloccaggi del contenitore.
3. Sollevare la testa di aspirazione dal contenitore rifiuti.
4. Rimuovere il sacchetto raccogli-polvere pieno, all'occorrenza.
5. Inserire il sacchetto raccogli-polvere con adattatore sui due perni di posizionamento.
6. Applicare la testa di aspirazione sul contenitore rifiuti.
7. Chiudere i due bloccaggi del contenitore.
8. Accertarsi che la testa di aspirazione sia montata correttamente e bloccata.
9. Collegare il tubo flessibile di aspirazione.

### **7.2 Sostituzione del sacchetto raccogli-polvere (in plastica) 3**

1. Estrarre la spina dalla presa.
2. Aprire i due bloccaggi del contenitore.
3. Sollevare la testa di aspirazione dal contenitore rifiuti.
4. Se necessario, rimuovere il sacchetto raccogli-polvere in plastica pieno.
5. Inserire un nuovo sacchetto raccogli-polvere (in plastica) nel contenitore rifiuti e mettere il sacchetto raccogli-polvere attorno al bordo del contenitore rifiuti.
  - ▶ I fori del sacchetto raccogli-polvere dovranno trovarsi all'interno del contenitore rifiuti.
  - ▶ Allineare il sacchetto raccogli-polvere inserito servendosi della linea nera sul bordo del contenitore.
6. Applicare la testa di aspirazione sul contenitore rifiuti.
7. Chiudere i due bloccaggi del contenitore.
8. Accertarsi che la testa di aspirazione sia montata correttamente e bloccata.
9. Collegare il tubo flessibile di aspirazione.

### **7.3 Sostituzione dell'elemento filtrante 4**

1. Aprire i due bloccaggi del contenitore.
2. Sollevare la testa di aspirazione dal contenitore rifiuti.
3. Rimuovere la chiusura filtro (chiusura a vite).
4. Rimuovere il disco del filtro.
5. Rimuovere con cautela il filtro usato.
  - ▶ Prestare attenzione che non finisca sporciaia nell'apertura della turbina!
6. Inserire il nuovo filtro sull'aspirazione.
7. Collocare il disco del filtro a filo sul filtro.
8. Montare la chiusura filtro.
9. Controllare il corretto montaggio dell'elemento filtrante e applicare la testa di aspirazione sul contenitore rifiuti.

## **8 Utilizzo**

---

### **8.1 Utilizzo del sistema di pulizia del filtro**

L'aspiratore è dotato di un sistema di pulizia del filtro manuale. Al fine di ottenere la massima potenza d'aspirazione, utilizzare la pulizia del filtro ad intervalli regolari.



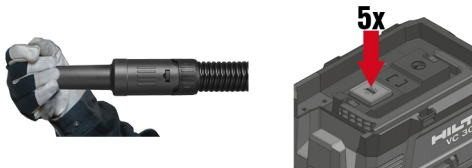

1. Chiusura dell'estremità del tubo flessibile.
2. Attendere fino alla generazione della depressione massima.
3. Azionare il tasto di comando  4-5 volte in successione.

## 8.2 Utilizzo dell'aspiratore

### PRUDENZA

**Pericolo di lesioni a causa di polveri dannose per la salute!** Senza l'impiego di un elemento filtrante si può verificare la fuoriuscita di pericoloso materiale aspirato.

- ▶ Utilizzare l'aspiratore solo con l'elemento filtrante inserito.

1. Accertarsi, prima di inserire la spina nella presa di corrente, accertarsi che il selettore funzione sia su **OFF**.
2. Inserire la spina dell'aspiratore nella presa.
3. Ruotare l'interruttore dell'apparecchio in posizione **ON**.

## 8.3 Utilizzo della presa dell'apparecchio



La presa è concepita esclusivamente per il collegamento diretto di elettroutensili all'aspiratore.

Per quanto concerne gli elettroutensili collegati alla presa dell'attrezzo, osservare i relativi manuali d'istruzioni e le indicazioni di sicurezza ivi contenute.

Dopo lo spegnimento dell'attrezzo elettrico, l'aspiratore rimane in funzione ancora per pochi istanti, per consentire l'aspirazione della polvere che si trova all'interno del tubo flessibile.

**Solo per i mercati Svizzera e Liechtenstein:** Utilizzare la presa dell'attrezzo esclusivamente in caso di applicazioni in condizioni ambientali asciutte.

1. Estrarre la spina dell'aspiratore dalla presa.
2. Verificare che la massima potenza assorbita dell'attrezzo elettrico da collegare sia inferiore alla potenza massima consentita per la presa dell'attrezzo, vedere capitolo "Dati tecnici" e dati stampati sulla presa dell'attrezzo.
3. Prima di inserire la spina dell'attrezzo elettrico, accertarsi che l'attrezzo elettrico sia spento.
4. Inserire la spina dell'attrezzo elettrico nella presa di corrente.
5. Inserire la spina dell'aspiratore nella presa.
6. Ruotare l'interruttore dell'apparecchio in posizione **AUTO**.
7. Accendere l'attrezzo elettrico.

## 8.4 Aspirazione di polveri asciutte



Prima dell'aspirazione di polveri asciutte e, in particolare, di polveri minerali, occorre accertarsi che il sacchetto raccogli-polvere corretto sia sempre presente nel contenitore. Il materiale aspirato può quindi essere smaltito in modo semplice e pulito.

- ▶ Accertarsi che l'elemento filtrante sia asciutto e che sia stato inserito il sacchetto raccogli-polvere adeguato.



## 8.5 Aspirazione di liquidi

### 8.5.1 Predisposizione ed esecuzione



Utilizzare, se possibile, un elemento filtrante separato per l'aspirazione di liquidi.

1. Estrarre il sacchetto per la polvere dal contenitore dei rifiuti.
2. Controllare il galleggiante del monitoraggio livello di riempimento e pulire il galleggiante, se necessario.
3. Durante il funzionamento, prestare attenzione alle variazioni della potenza d'aspirazione, ad es. se il monitoraggio livello di riempimento si attiva.

### 8.5.2 Monitoraggio livello di riempimento si attiva

Se il contenitore rifiuti ha raggiunto il livello di riempimento massimo, si attiva il monitoraggio livello di riempimento. Svuotare il contenitore rifiuti, al fine di proseguire con il funzionamento.



Quando si aspirano quantità maggiori, il liquido può accumularsi nel filtro e limitare la funzione del galleggiante. Lasciare defluire completamente il liquido dal filtro a intervalli regolari.

1. Ruotare l'interruttore dell'apparecchio **OFF**.
2. Estrarre la spina dalla presa.
3. Aprire i due bloccaggi del contenitore.
4. Sollevare la testa di aspirazione dal contenitore rifiuti e collocare il contenitore rifiuti su una superficie di fondo piana.
5. Afferrare il contenitore rifiuti per le maniglie e rovesciarlo per svuotarlo.
6. Controllare il galleggiante del monitoraggio livello di riempimento e pulire il galleggiante, se necessario.
7. Applicare la testa di aspirazione sul contenitore rifiuti e chiudere i due bloccaggi del contenitore.

## 8.6 Dopo l'aspirazione

1. Ruotare l'interruttore dell'apparecchio in posizione **OFF**.
2. Estrarre la spina dalla presa.
3. Svuotare il contenitore e pulire l'aspiratore con un panno umido.
4. Collocare l'aspiratore in un locale asciutto e protetto da un utilizzo non autorizzato.
  - ▶ **ATTENZIONE** Questo aspiratore può essere collocato solo in locali chiusi.

### 8.6.1 Dopo l'aspirazione polveri asciutte



L'aspiratore a partire dalla classe M deve sempre essere utilizzato con sacchetto raccogli-polvere. Ciò consente di svuotare il materiale aspirato e di smaltirlo con un basso carico di polvere.

1. Aprire i due bloccaggi del contenitore.
2. Sollevare la testa di aspirazione dal contenitore rifiuti e collocare il contenitore rifiuti su una superficie di fondo piana.
3. Afferrare il contenitore rifiuti per le maniglie e rovesciarlo per svuotarlo.
  - ▶ **In caso di aspiratori M:** Estrarre il sacchetto raccogli-polvere dal contenitore rifiuti e smaltirlo secondo le prescrizioni vigenti.
4. Pulire il contenitore rifiuti con un tubo flessibile per l'acqua.
5. Pulire l'aspiratore e la superficie di tenuta del contenitore rifiuti con un panno umido.
6. Lasciare asciugare il contenitore rifiuti.
7. Applicare la testa di aspirazione sul contenitore rifiuti e chiudere i due bloccaggi del contenitore.

### 8.6.2 Dopo l'aspirazione di liquidi

1. Aprire i due bloccaggi del contenitore.
2. Sollevare la testa di aspirazione dal contenitore rifiuti e collocare il contenitore rifiuti su una superficie di fondo piana.
3. Afferrare il contenitore rifiuti per le maniglie e rovesciarlo per svuotarlo.
4. Pulire il contenitore rifiuti con un tubo flessibile per l'acqua.
5. Pulire l'aspiratore e la superficie di tenuta del contenitore rifiuti con un panno umido.



6. Regolare la testa di aspirazione separatamente dal contenitore, in modo tale che l'elemento filtrante e il contenitore possano asciugarsi.

## 9 Indicazioni per la cura degli aspiratori

### AVVERTIMENTO

**Pericolo derivante dalla corrente elettrica!** Le riparazioni di componenti elettrici non eseguite a regola d'arte possono provocare gravi lesioni causate da scosse elettriche.

- ▶ Fare eseguire le riparazioni sui componenti elettrici esclusivamente a elettricisti specializzati.
- ▶ Tenere l'aspiratore, e in modo particolare le superfici di impugnatura, sempre asciutti, puliti e privi di olio e grasso. Non utilizzare prodotti detergenti contenenti silicone.
- ▶ Non azionare mai l'aspiratore con le feritoie di ventilazione intasate! Pulire con cautela le feritoie di ventilazione con una spazzola asciutta. Impedire l'ingresso di corpi estranei all'interno dell'apertura della turbina.
- ▶ Pulire regolarmente la parte esterna dell'aspiratore con un panno leggermente inumidito. Per la pulizia dell'aspiratore non utilizzare apparecchi a getto d'acqua o di vapore o acqua corrente, poiché in tal modo potrebbe venire compromessa la sicurezza elettrica dell'aspiratore stesso.
- ▶ Prestare particolare attenzione alla pulizia del bordo superiore del contenitore e della sua scanalatura, poiché è fondamentale per la sigillatura tra il contenitore rifiuti e la testa di aspirazione.

## 10 Trasporto e magazzinaggio

Non trasportare l'aspiratore con il contenitore rifiuti pieno.

L'aspiratore non deve essere utilizzato appeso ad una gru.

- ▶ Rimuovere dal supporto l'utensile libero.
- ▶ Svuotare l'aspiratore prima di spostarlo in un'altra sede.
- ▶ Non inclinare l'aspiratore e trasportarlo solo in posizione verticale dopo aver aspirato dei liquidi.
- ▶ Per il trasporto è possibile utilizzare l'adattatore conico per unire le due estremità del tubo flessibile.

VC 5M

### Per aspiratori di classe M

#### AVVERTIMENTO

**Pericolo di lesioni a causa di polveri dannose per la salute!** Si può verificare la fuoriuscita di materiale pericoloso attraverso il raccordo d'immissione.

- ▶ Durante il trasporto ed in caso di inutilizzo dell'aspiratore chiudere il raccordo d'immissione con il manicotto di chiusura.

## 11 Supporto in caso di anomalie

In caso di anomalie non indicate nella presente tabella o che non è possibile risolvere per proprio conto, si prega di rivolgersi al Centro Riparazioni **Hilti**.

Anomalia	Possibile causa	Soluzione
Potenza d'aspirazione nulla o ridotta.	L'elemento filtrante è occluso o logoro.	<ul style="list-style-type: none"> <li>▶ Controllare il livello di riempimento del contenitore rifiuti.</li> <li>▶ Utilizzare il sistema di pulizia del filtro manuale. → Pagina 84</li> <li>▶ All'occorrenza, sostituire il filtro.</li> </ul>
	Nessun elemento filtrante inserito.	▶ Inserire un elemento filtrante di tipo appropriato.
Segnale di avvertimento vivo (potenza d'aspirazione ridotta)	Sacchetto raccogli-polvere pieno.	▶ Sostituire il sacchetto raccogli-polvere.
	L'elemento filtrante è molto sporco.	▶ Azionare il sistema manuale di pulizia del filtro (per una prestazione migliore, chiudere l'apertura del tubo flessibile di aspirazione).



Anomalia	Possibile causa	Soluzione
Segnale di avvertimento visivo (potenza d'aspirazione ridotta)	Il tubo flessibile di aspirazione o il carter di protezione antipolvere dell'elettrostrumento è occluso.	► Pulire il tubo flessibile di aspirazione o il carter di protezione antipolvere.
La polvere viene soffiata via dall'attrezzo.	Elemento filtrante non montato correttamente.	► Montare nuovamente l'elemento filtrante.
	Elemento filtrante danneggiato.	► Montare un nuovo elemento filtrante.
	Nessun elemento filtrante inserito.	► Inserire un elemento filtrante di tipo appropriato.
L'attrezzo si accende e spegne involontariamente oppure si rileva una scarica elettrostatica sull'utilizzatore.	La conduttanza elettrostatica non è garantita, l'attrezzo non è collegato ad una presa dotata di messa a terra.	► Collegare l'attrezzo ad una presa dotata di messa a terra, utilizzare un tubo flessibile antistatico.
Il motore non gira più.	La sicura della presa di corrente è scattata.	► Inserire la sicura. ► Se scatta nuovamente, ricercare la causa del sovraccarico di corrente.
	Contenitore rifiuti pieno.	► Spegnerne l'attrezzo e svuotare il contenitore rifiuti.
	Si è attivato il fusibile termico del motore.	► Disinserire l'attrezzo e lasciarlo raffreddare per circa 5 minuti. ► Se il motore non si avvia, portare l'attrezzo al Servizio Clienti <b>Hilti</b> .
	Il fusibile termico del motore spegne ripetutamente il motore.	► Pulire con cautela le feritoie di ventilazione con una spazzola asciutta.
Il motore non funziona in modalità automatica.	L'attrezzo collegato è difettoso o non è innestato correttamente.	► Controllare il funzionamento dell'attrezzo collegato oppure inserire saldamente la spina.

## 12 Smaltimento

Gli strumenti e gli attrezzi **Hilti** sono in gran parte realizzati con materiali riciclabili. Condizione essenziale per il riciclaggio è che i materiali vengano accuratamente separati. In molte nazioni, **Hilti** provvede al ritiro dei vecchi attrezzi ed al loro riciclaggio. Per informazioni al riguardo, contattare il Servizio Clienti **Hilti** oppure il proprio referente Hilti.



- Non gettare gli attrezzi elettrici, le apparecchiature elettroniche e le batterie tra i rifiuti domestici.

## 13 Garanzia del costruttore

- In caso di domande sulle condizioni di garanzia, rivolgersi al partner locale **Hilti**.

## 14 Ulteriori informazioni

Per ulteriori informazioni riguardo ad utilizzo, tecnologia, aspetti ambientali e riciclaggio, consultare il seguente link: [qr.hilti.com/manual/?id=2297598&id=2298710](https://qr.hilti.com/manual/?id=2297598&id=2298710)

Tale link è riportato, come codice QR, anche all'ultima pagina della documentazione.





# Original brugsanvisning

## 1 Om brugsanvisningen

### 1.1 Om denne brugsanvisning

- Læs brugsanvisningen grundigt igennem inden ibrugtagning. Det er en forudsætning for sikkert arbejde og korrekt håndtering.
- Følg sikkerhedsanvisningerne og advarselene i denne brugsanvisning og på produktet.
- Opbevar altid brugsanvisningen sammen med produktet, og overdrag kun produktet til andre personer sammen med denne brugsanvisning.

### 1.2 Tegnforklaring

#### 1.2.1 Advarsler

Advarsler advarer mod farer ved håndtering af produktet. Følgende signalord anvendes:

#### **FARE**

##### FARE !

- ▶ Betegner en umiddelbart truende fare, der kan medføre alvorlige kvæstelser eller døden.

#### **ADVARSEL**

##### ADVARSEL !

- ▶ Står ved en potentielt truende fare, der kan medføre alvorlige kvæstelser eller døden.





#### **FORSIGTIG**

##### FORSIGTIG !

- ▶ Advarer om en potentielt farlig situation, der kan forårsage personskader eller materielle skader.



#### 1.2.2 Symboler i denne dokumentation

Der benyttes følgende symboler i vores dokumentation:

	Læs brugsanvisningen før brug
	Forsigtig
	Anvisninger for anvendelse og andre nyttige oplysninger
	Håndtering af genvindbare materialer
	Elektriske maskiner og batterier må ikke bortskaffes som almindeligt husholdningsaffald

#### 1.2.3 Symboler i illustrationer

Der benyttes følgende symboler i vores illustrationer:

	Disse tal henviser til de forskellige illustrationer i begyndelsen af brugsanvisningen
3	Nummereringen udtrykker arbejdsrindenes rækkefølge på illustrationen og kan afvige fra arbejdsrindene i teksten
	Positionsnumre anvendes i illustrationen <b>Oversigt</b> og refererer til tallene i symbolforklaringen i afsnittet <b>Produktoversigt</b>
	Dette symbol skal sikre skærpet opmærksomhed ved omgang med produktet.

### 1.3 Produktspecifikke symboler

#### 1.3.1 Symboler på produktet

Følgende symboler kan forekomme på produktet:





Må ikke transporteres med kran

## 1.4 Særlige mærkater på produktet

**ADVARSEL:** Denne støvsuger indeholder sundhedsskadeligt støv. Tømning og vedligeholdelse, inklusive bortskaffelse af støvposen, må kun udføres af fagfolk, som bruger personligt beskyttelsesudstyr. Anvend kun støvsugeren sammen med et intakt og fejlfrit fungerende filtersystem.

VC 5L



L-støvsuger

VC 5M



M-støvsuger

## 1.5 Produktoplysninger

**Hilti**-produkter er beregnet til professionel brug og må kun betjenes, efterses og vedligeholdes af autoriseret og instrueret personale. Dette personale skal i særdeleshed informeres om de potentielle farer, der er forbundet med anvendelsen af denne maskine. Der kan opstå farlige situationer ved anvendelse af produktet og det tilhørende udstyr, hvis det anvendes af personer, der ikke er blevet undervist i dens brug, eller hvis det ikke anvendes korrekt i henhold til forskrifterne i denne brugsanvisning.

Typebetegnelse og serienummer fremgår af typeskiltet.

- ▶ Notér serienummeret i den efterfølgende tabel. Du skal bruge produktoplysningerne ved henvendelser til vores lokale afdeling eller vores serviceværksted.

### Produktoplysninger

Våd- og tørstøvsuger	<b>VC 5L</b> <b>VC 5M</b>
Generation	01
Serienummer	

## 1.6 Overensstemmelseserklæring

Producenten erklærer som eneansvarlig, at det her beskrevne produkt er i overensstemmelse med gældende lovgivning og gældende standarder. Sidst i dette dokument finder du et billede af overensstemmelseserklæringen.

Den tekniske dokumentation er arkiveret her:

**Hilti** Entwicklungsgesellschaft mbH | Zulassung Geräte | Hiltistraße 6 | 86916 Kaufering, DE

## 2 Sikkerhed

### 2.1 Generelle sikkerhedsanvisninger

Ud over sikkerhedshenvisningerne i de enkelte kapitler i denne brugsanvisning skal følgende bestemmelser altid overholdes nøje.



- ▶ **Læs alle anvisningerne!** Hvis du ikke følger nedenstående anvisninger, kan det resultere i elektrisk stød, brand og/eller alvorlige personskader.
- ▶ **Ved brug af maskinen sammen med elværktøj skal du læse elværktøjets brugsanvisning før brugen og overholde alle anvisninger.**
- ▶ Det er ikke tilladt at modificere eller ændre maskinen.
- ▶ **Brug den rigtige maskine.** Brug ikke maskinen til formål, som den ikke er beregnet til, men kun i overensstemmelse med formålet og i fejlfri stand.
- ▶ Før arbejdet med produktet skal du sætte dig ind i, hvordan du håndterer produktet, hvordan du håndterer de farer, som kan udgå fra materialet, og hvordan du bortskaffer det opsugede materiale.
- ▶ Tag hensyn til påvirkning fra omgivelserne. Brug ikke maskinen, hvis der er risiko for brand eller eksplosion.
- ▶ Maskinen må kun anvendes af personer, som er fortrolig med denne, er blevet instrueret i sikker brug af denne og forstår de farer, der udgår fra denne. Maskinen er ikke beregnet til børn. Børn skal holdes under opsyn for at sikre, at de ikke leger med maskinen.
- ▶ Opbevar altid maskiner, der ikke anvendes, sikkert. De skal opbevares på et tørt, højt beliggende eller svært tilgængeligt sted uden for børns rækkevidde.

## 2.2 Arbejdsplads

- ▶ **Sørg for, at der er en god belysning på arbejdspladsen.**
- ▶ **Sørg for god udluftning af arbejdspladsen.** Dårligt udluftede arbejdspladser kan være sundhedsskadelige som følge af støvpåvirkningen.
- ▶ **Hold arbejdsområdet ryddeligt.** Sørg for at holde arbejdspladsen fri for genstande, som man kan komme til skade på. Uorden i arbejdsområdet kan medføre uheld.
- ▶ **Brug ikke maskinen i eksplosionstruede omgivelser, hvor der er brændbare væsker, gasser eller støv.** Elektriske maskiner kan slå gnister, der kan antænde støv eller dampe.

## 2.3 Elektrisk sikkerhed

- ▶ **Maskinens stik skal passe til stikkontakten.** Stikket må under ingen omstændigheder ændres. Brug ikke adapterstik sammen med jordforbundne maskiner. Uændrede stik, der passer til kontakterne, nedsætter risikoen for elektrisk stød.
- ▶ **Sæt stikket i en egnet jordet stikkontakt, som er installeret på sikker vis og afstemt efter alle lokale forhold.** Hvis du er i tvivl om, hvor vidt stikkontakten er jordet korrekt, skal du få en elektriker til at kontrollere dette.
- ▶ **Undgå kropskontakt med jordforbundne overflader som f.eks. rør, radiatorer, komfurer og køleskabe.** Hvis din krop er jordforbundet, øges risikoen for elektrisk stød.
- ▶ **Kontrollér, at netledningen ikke ligger i vandpytter.**
- ▶ **Kontrollér regelmæssigt maskinens elledning, og få den udskiftet hos Hilti, hvis den er beskadiget.** Kontrollér jævnligt forlængerledningerne, og udskift dem, hvis de er beskadigede.
- ▶ **Hvis netledningen og/eller forlængerledningen beskadiget under arbejdet, må du ikke berøre disse.** Træk stikket ud af stikkontakten. Beskadigede netledninger og forlængerledninger medfører fare for at få elektrisk stød.
- ▶ **Brug ikke ledningen til formål, den ikke er beregnet til (f.eks. må man aldrig bære maskinen i ledningen, hænge maskinen op i ledningen eller rykke i ledningen for at trække stikket ud af kontakten).** Beskyt ledningen mod varme, olie, skarpe kanter eller maskindele, der er i bevægelse. Beskadigede eller sammenviklede ledninger øger risikoen for elektrisk stød.
- ▶ **Hvis elværktøjet benyttes i det fri, må der kun benyttes en forlængerledning, der er egnet til udendørs brug.** Brug af forlængerledning til udendørs brug nedsætter risikoen for elektrisk stød.
- ▶ **I tilfælde af en strømafbrydelse skal maskinen slukkes, og netstikket skal trækkes ud af stikkontakten.**
- ▶ **Anvend kun stikket på maskinen til de formål, der er beskrevet i brugsanvisningen.**
- ▶ **Anvend aldrig maskinen, hvis den er snavset eller vådt.** Hvis der sidder støv, først og fremmest fra ledende materialer, på maskinens overflade, eller den er fugtig, er der under uheldige omstændigheder risiko for at få elektrisk stød. **Lad derfor jævnligt Hilti kontrollere snavsede maskiner, især hvis de ofte bruges til at save elektrisk ledende materialer.**
- ▶ Ved overbelastning er der fare for brand! Overskrid ikke den tilladte maksimale strømstyrke på 8 A med et elværktøj sluttet til maskinstikdåsen.



## 2.4 Personlig sikkerhed

- ▶ **Det er vigtigt at være opmærksom, se, hvad man laver, og bruge produktet fornuftigt. Brug aldrig støvsugeren, hvis du er træt eller påvirket af stoffer, alkohol eller medicin.** Et øjeblik uopmærksomhed under brugen af maskinen kan medføre alvorlige personskader.
- ▶ **Brugere og personer, der opholder sig i nærheden, skal under brugen af maskinen bære beskyttelsesbriller, sikkerhedshjelm, høreværn, beskyttelseshandsker, sikkerhedssko og et let åndedrætsværn.**
- ▶ **Sørg for, at støvsugeren ikke kan rulle af sig selv eller falde ned.**
- ▶ **Anvend hjulbremserne for at opnå en sikker stabilitet for støvsugeren.** Hvis hjulbremserne ikke er aktiverede, kan støvsugeren sætte sig ukontrolleret i bevægelse.
- ▶ **Vær opmærksom på de landespecifikke arbejdsmiljøforskrifter.**
- ▶ **Hvis støvsugnings- og opsamlingsudstyr kan monteres, er det vigtigt, at dette tilsluttes og benyttes korrekt.** Ved at anvende en støvsugning er det muligt at nedsætte risiciene som følge af støv.
- ▶ Støvsugeren tænder automatisk, når et elværktøj, som er sluttet til maskinstikdåsen, tændes. Utsigtet start af støvsugeren kan udgøre en risiko for personskader.

## 2.5 Sikkerhedsanvisninger for støvsuger

- Brugere skal før arbejdet informeres om håndtering af støvsugeren, de farer, der udgår fra materialet; og sikker bortskaffelse af det opsugede materiale.
- Denne støvsuger må ikke bruges på mennesker og dyr.
- Undlad at anvende støvsugeren i stationær konstant drift i automatiske eller halvautomatiske anlæg.
- Brug ikke støvsugerens kabinet som erstatning for en stige.
- Anvend støvsugeren ikke under vand.

## 2.6 Opsugt materiale

- ▶ **Sundhedsfarligt, brændbart og/eller eksplosivt støv (f.eks. magnesium- eller aluminiumstøv) må ikke suges op. Materialer, som er varmere end 60 °C, må ikke suges op (f.eks. glødende cigaretter, varm aske).**
- ▶ **Kontrollér altid før arbejdets begyndelse fareklassen for det sundhedsskadelige støv, som opstår i forbindelse med arbejdet.** Sundhedsskadelige materialer som f.eks. asbest og bly er udtrykkeligt **ikke** in omfattet af den formålsbestemte brug af produktet og må ikke bearbejdes → Side 94. Hvis du alligevel bearbejder bly- eller asbestholdige materialer, bortfalder producentgarantien for dit produkt.
- ▶ **Støv, der dannes ved slibning, skæring og boring, kan indeholde farlige kemikalier.** Nogle eksempler er: Bly eller maling på blybasis; Tegl, beton og andre murværksprodukter, natursten og andre kvartsholdige produkter; Bestemte træsorter som eg, bøg og kemisk behandlet træ; Asbest eller asbestholdige materialer. Bestem eksponeringen for brugeren og omkringstående personer ved hjælp af fareklassen for de materialer, der arbejdes på. Træf de nødvendige foranstaltninger for at holde eksponeringen på et sikkert niveau, f.eks. ved at bruge et støvopsamlingsystem eller brug af et passende åndedrætsværn. Generelle foranstaltninger til at reducere eksponeringen omfatter bl.a.:
  - ▶ Arbejde i et godt ventileret område,
  - ▶ Undgå længere tids kontakt med støv,
  - ▶ Lede støv bort fra ansigt og krop,
  - ▶ Brug beskyttende bekledning og vaske eksponerede områder med vand og sæbe.
- ▶ **Maskinen må ikke bruges til opsugning af brændbare, eksplosive eller aggressive væsker (køle- og smøremidler, benzin, opløsningsmidler, syrer (pH < 5), lud (pH > 12,5) osv.).**
- ▶ **Sluk omgående maskinen, hvis den lækker skum eller væske.**
- ▶ **Anvend beskyttelseshandsker ved opsugning af varmt materiale med en temperatur på maks. 60 °C.**
- ▶ **Brug beskyttelsestøj ved arbejde med mineralsk boreslam, og undgå kontakt med huden (pH > 9, ætsende).**
- ▶ **Undgå kontakt med flydende baser eller syrer.** Hvis det alligevel skulle ske, skylles med vand. Hvis du får væske i øjnene, skal du skylle med rigeligt vand, og søge læge.



VC 5L

#### Endvidere for L-støvsugere

- ▶ Maskinen i støvklasse L egner sig til op-/udsugning af tørt, ikke brændbart støv, træspåner og farligt støv med eksponeringsgrænseværdier  $> 1 \text{ mg/m}^3$ .

VC 5M

#### Endvidere for M-støvsugere

- ▶ Maskinen i støvklasse M egner sig til op-/udsugning af tørt, ikke brændbart støv, træspåner og farligt støv med eksponeringsgrænseværdier  $\geq 0,1 \text{ mg/m}^3$ .

### 2.7 Omhyggelig omgang og brug af støvsugeren

- ▶ Lad aldrig støvsugeren være uden opsyn.
- ▶ Beskyt støvsugeren mod frost.
- ▶ Kontrollér regelmæssigt niveaueovervågningen (svømmeren) for tilsmudsning og synlig skader, og fjern om nødvendigt grov tilsmudsning af svømmeren.
- ▶ Ved påsætning af sugehovedet skal du passe på ikke at klemme fingrene og beskadige netledningen. Der er fare for personskader og beskadigelse.
- ▶ Kontrollér støvsugeren og tilbehøret for eventuelle skader. Før du fortsætter med at bruge maskinen, skal du omhyggeligt kontrollere, at sikkerhedsudstyret og evt. let beskadigede dele fungerer fejlfrit og i overensstemmelse med formålet. Kontrollér, om de bevægelige dele fungerer korrekt og ikke sidder fast, og om der findes beskadigede dele. Alle dele skal være monteret korrekt og opfylde alle betingelser for at sikre, at støvsugeren fungerer fejlfrit.
- ▶ Sørg for, at støvsugeren kun reparerer af kvalificerede fagfolk, og at der altid benyttes originale reservedele. Dermed sikres det, at støvsugerens sikkerhed bevares.
- ▶ Træk altid stikket ud af stikkontakten, når støvsugeren ikke anvendes (f.eks. ved pauser), inden rengøring og vedligeholdelse, inden udskiftning af tilbehørsdele eller inden udskiftning af filter. Disse sikkerhedsforanstaltninger forhindrer utilsigtet start af støvsugeren.
- ▶ Træk aldrig i netledningen for at bringe støvsugeren i en anden arbejdsposition. Rul ikke støvsugeren hen over netledningen.
- ▶ Støvsugeren må ikke transporteres med en kran.

VC 5M

#### Endvidere for M-støvsugere

- ▶ **Luk maskinens indløbsfitting med lukkemuffen, når maskinen skal transporteres eller ikke anvendes.**



### 3 Beskrivelse

#### 3.1 Produktoversigt

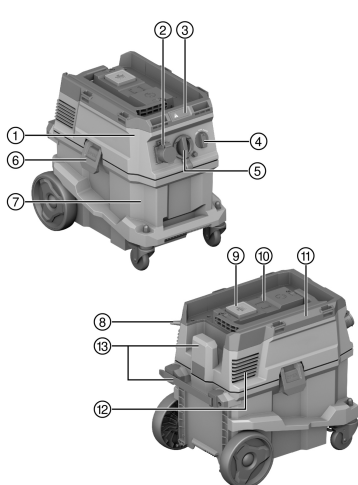

- ① Sugehoved
- ② Maskinstikdåse (ekstratilbehør)
- ③ Visnings- og betjeningspanel
- ④ Kontakt
- ⑤ Indløbsfitting (støvsugerslange)
- ⑥ Beholderlås
- ⑦ Smudsbeholder
- ⑧ Netledning
- ⑨ Betjeningsknap "Manuel filterrengøring" 
- ⑩ Blinddæksel til trådløst modul (ekstratilbehør)
- ⑪ Bæregreb
- ⑫ Åbning til udgangsluft
- ⑬ Transportkrog til netkabel (med mulighed for fastgørelse)

#### 3.2 Tilsigtet anvendelse

Det beskrevne produkt er en universalstøvsuger til erhvervsmæssig brug, f.eks. på byggepladser, på hoteller, på skoler, på hospitaler, på fabrikker, i butikker, på kontorer og i udlejningsejendomme. Produktet er beregnet til opgaver i tørre og våde områder.

Dette produkt må ikke bruges på mennesker og dyr. Anvendelse under vand er forbudt.

Dette produkt er ikke godkendt til **Hilti SafeSet**-opgaver.

- ▶ Før arbejdet med produktet skal du sætte dig ind i, hvordan du håndterer de farer, som udgår fra materialet, og hvordan materialet bortskaffes på sikker vis.
- ▶ Undlad at anvende produktet i stationær konstant drift i automatiske eller halvautomatiske anlæg.
- ▶ Brug kun originalt tilbehør og værktøj fra **Hilti** for at undgå ulykker.
- ▶ Anvend en antistatisk sugeslange for at undgå elektrostatisk opladning.
- ▶ Opsug ikke genstande, som kan give personskader gennem støvposen (f.eks. spidse eller skarpe materialer).
- ▶ Undlad at bruge produktet som erstatning for en stige.
- ▶ Vær opmærksom på de landespecifikke bestemmelser til forebyggelse af uheld.

#### Anvendelsesområder

Dette produkt er beregnet til erhvervsmæssig brug og egner sig til følgende opgaver:

- Våd- og tørrengøring af væg- og gulvflader
- Opsugning af mindre mængder støv med **Hilti** diamantslibere, vinkelslibere, borehamre og tørborekroner.
- Opsugning af olie og flydende medier med en temperatur op til <math>60\text{ }^{\circ}\text{C}</math>.

VC 5L

#### Endvidere for L-støvsugere

Opsugning af tørt, ikke brændbart støv, væsker, træspåner og farligt støv med eksponeringsgrænseværdier >  $1\text{ mg/m}^3$  (støvklasser L).



### Endvidere for M-støvsugere

Opsugning af tørt, ikke brændbart støv, væsker, træspåner og farligt støv med eksponeringsgrænseværdier  $\geq 0,1 \text{ mg/m}^3$  (støvklasse M).

Ved udsugninger er det nødvendigt at sørge for en tilstrækkelig luftudskiftningshastighed L i rummet, hvis returluften sendes tilbage i rummet. Overhold de nationale bestemmelser.

### 3.3 Leveringsomfang

Våd- og tørstøvsuger inklusive filterelement, støvsugerslange komplet med drejemuffe (på støvsugerside) og værktøjsmuffe, brugsanvisning.



Andre systemprodukter, som er godkendt til dit produkt, finder du i **Hilti Store** eller på: [www.hilti.group](http://www.hilti.group)

## 4 Tekniske data

### 4.1 Produktegenskaber

	VC 5L	VC 5M
Vægt	11 kg	11 kg
Mål (L×B×H)	530 mm × 380 mm × 500 mm	530 mm × 380 mm × 500 mm
Beholdervolumen	30 ℓ	30 ℓ
Effektivt støvvolumen	23 kg	23 kg
Effektivt vandvolumen	20 ℓ	20 ℓ
Lufttemperatur	-10 °C ... 40 °C	-10 °C ... 40 °C
Filterrensning	Manuel	Manuel
Maks. ekstra belastning	25 kg	25 kg
Netfrekvens	50 Hz ... 60 Hz	50 Hz ... 60 Hz
Kapslingsklasse	I	I
Beskyttelsestype	IP X4	IP X4

### 4.2 Mærkespænding

	100 V	110 V	110 V (GB 32 A)
Nominal kapacitet	1.000 W	1.100 W	1.100 W
Tilslutningseffekt for integreret maskinstikdåse til elværktøj	•/•	•/•	600 W
Nettilslutning (type)	VCT 3×2 mm <sup>2</sup>	VCTF 3×2 mm <sup>2</sup>	H07 RN-F 3G 1,5 mm <sup>2</sup>

	220 - 240 V	220 - 240 V (CH)	220 - 240 V (GB)
Nominal kapacitet	1.200 W	1.200 W	1.200 W
Tilslutningseffekt for integreret maskinstikdåse til elværktøj	2.300 W	1.100 W	1.900 W
Nettilslutning (type)	H07 RN-F 3G 1,5 mm <sup>2</sup>	H07 RN-F 3G 1,5 mm <sup>2</sup>	H07 RN-F 3G 1,5 mm <sup>2</sup>

	220 - 240 V (NZ)
Nominal kapacitet	1.200 W
Tilslutningseffekt for integreret maskinstikdåse til elværktøj	1.200 W
Nettilslutning (type)	H07 RN-F 3G 1,5 mm <sup>2</sup>



#### 4.3 Maks. volumenstrøm og maks. undertryk

	100 V	110 V	220 - 240 V
Maks. volumenstrøm (turbine)	70 l/s	71 l/s	74 l/s
Maks. volumenstrøm (for enden af slangen)	144 m <sup>3</sup> /h (40 l/s)	144 m <sup>3</sup> /h (40 l/s)	144 m <sup>3</sup> /h (40 l/s)
Maks. vakuum	19,5 kPa (195 mbar)	21,5 kPa (215 mbar)	22,5 kPa (225 mbar)

	220 - 240 V (CH)	220 - 240 V (GB)	220 - 240 V (NZ)
Maks. volumenstrøm (turbine)	74 l/s	74 l/s	74 l/s
Maks. volumenstrøm (for enden af slangen)	144 m <sup>3</sup> /h (40 l/s)	144 m <sup>3</sup> /h (40 l/s)	144 m <sup>3</sup> /h (40 l/s)
Maks. vakuum	22,5 kPa (225 mbar)	22,5 kPa (225 mbar)	22,5 kPa (225 mbar)

#### 4.4 Støj- og vibrationsinformation, målt iht. EN 60335

Lydtrykniveau (L <sub>pA</sub> )	76 dB(A)
Usikkerhed, lydtrykniveau (K <sub>pA</sub> )	2 dB(A)
Vibrationsemissionsværdi	< 2,5 m/s <sup>2</sup>

## 5 Anvendelse af forlængerledning

### Anvendelse af forlængerledning

#### ADVARSEL

**Fare på grund af beskadigede ledninger!** Hvis el- eller forlængerledningen bliver beskadiget under arbejdet, må du ikke røre ved ledningen. Træk stikket ud.

- ▶ Kontrollér maskinens tilslutningsledning regelmæssigt, og få den udskiftet, hvis den er beskadiget.
- Brug kun forlængerledninger med tilstrækkeligt ledningstværsnit, der er godkendt til det pågældende anvendelsesområde. I modsat fald kan der forekomme effekttab på maskinen og overophedning af ledningen.
- Kontrollér regelmæssigt forlængerledningen for beskadigelser.
- Udskift beskadigede forlængerledninger.
- Til udendørs brug må der kun anvendes forlængerledninger, som tydeligt er markeret og godkendt til udendørs brug.



Anbefalede minimale tværsnit og maksimale ledningslængder finder du bagest i denne dokumentation som QR-kode.

## 6 Forberedelse af arbejdet

#### FORSIGTIG

**Fare for personskader!** Utsigtet start af produktet.

- ▶ Træk stikket ud af stikkontakten, inden du foretager indstillinger eller skifter tilbehørsdele.

Følg sikkerheds- og advarselshenvisningerne i denne dokumentation og på produktet.

## 7 Forberedelse af arbejdet

### 7.1 Isætning af støvpose (fleece)

1. Træk stikket ud af stikkontakten.
2. Åbn de 2 beholderlåseklemmer.
3. Løft sugehovedet af smudsbeholderen.
4. Tag eventuelt den fulde støvpose ud.
5. Sæt støvposen inklusive adapteren på de to positionsstifter.
6. Sæt sugehovedet på smudsbeholderen.





7. Luk de 2 beholderlåseklemmer.
8. Kontroller, at sugehovedet er korrekt monteret og fastlåst.
9. Tilslut sugeslangen.

## 7.2 Udskiftning af støvpose (kunststof) 3

1. Træk stikket ud af stikkontakten.
2. Åbn de 2 beholderlåseklemmer.
3. Løft sugehovedet af smudsbeholderen.
4. Tag evt. den fulde støvpose (kunststof) ud.
5. Sæt en ny støvpose (kunststof) i smudsbeholderen, og kræng støvposen omkring kanten på smudsbeholderen.
  - ▶ Hullerne i støvposen skal vende ind mod den indvendige side af smudsbeholderen.
  - ▶ Ret den isatte støvpose til ved hjælp af den sorte streg på beholderens kant.
6. Sæt sugehovedet på smudsbeholderen.
7. Luk de 2 beholderlåseklemmer.
8. Kontroller, at sugehovedet er korrekt monteret og fastlåst.
9. Tilslut sugeslangen.

## 7.3 Udskiftning af filterelement 4

1. Åbn de 2 beholderlåseklemmer.
2. Løft sugehovedet af smudsbeholderen.
3. Fjern filterlåsemekanismen (skruelukning).
4. Fjern filterpladen.
5. Fjern forsigtigt det brugte filter.
  - ▶ Pas på, at der ikke kommer snavs ned i den turbineåbningen!
6. Sæt det nye filter på udsugningen.
7. Placer filterpladen på filtret, så de fugter.
8. Monter filterlåsemekanismen.
9. Kontrollér, at filterelementet er monteret korrekt, og sæt sugehovedet på smudsbeholderen.

## 8 Betjening

### 8.1 Anvendelse af filterrengøringsanordning

Støvsugeren er forsynet med en manuel filterrengøringsanordning. For at opnå den maksimale sugeseffekt skal du anvende filterrengøringsanordningen med regelmæssige mellemrum.

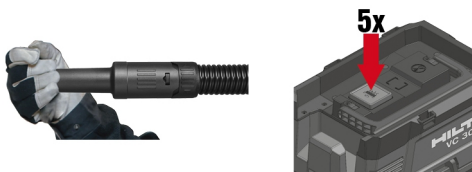

1. Luk enden af slangen.
2. Vent, indtil det maksimale vakuum er opbygget.
3. Tryk på betjeningsknappen  4 til 5 gange efter hinanden.

### 8.2 Betjening af støvsugeren

#### FORSIGTIG

**Fare for personskader på grund af sundhedsskadeligt støv!** Uden anvendelse af et filterelement kan der strømme farligt opsuget materiale ud.

- ▶ Anvend kun støvsugeren med isat filterelement.

1. Kontrollér, at funktionsvælgeren står på **OFF**, før du sætter netstikket i.



2. Sæt støvsugerens netstik i stikkontakten.
3. Drej kontakten hen på positionen **ON**.

### 8.3 Anvendelse af maskinstikdåse



Maskinstikdåsen er kun beregnet til direkte tilslutning af elværktøj til støvsuger.

For elværktøj, der er sluttet til maskinstikdåsen, skal den tilhørende brugsanvisning og sikkerhedsanvisningerne deri følges.

Efter frakobling af elværktøjet kører støvsugerens sugeslang videre et kort øjeblik, så det støv, der befinder sig i sugeslangen, suges op.

**Kun til markederne Schweiz og Liechtenstein:** Anvend kun apparatstikdåsen ved opgaver i tørre omgivelser.

1. Træk støvsugerens netstik ud af stikdåsen.
2. Kontrollér, om det tilsluttede elværktøjs maksimale effektforbrug ligger under den tilladte maksimale effekt for maskinstikdåsen, se kapitlet "Tekniske data" og påtrykt værdi på maskinstikdåsen.
3. Kontrollér, at elværktøjet er slukket, før du sætter elværktøjets netstik i.
4. Sæt elværktøjets netstik i maskinstikdåsen.
5. Sæt støvsugerens netstik i stikkontakten.
6. Drej kontakten hen på positionen **AUTO**.
7. Tænd for elværktøjet.

### 8.4 Opsugning af tørt støv



Før opsugning af tørt støv og i særdeleshed mineralisk støv skal det kontrolleres, at der er lagt en korrekt støvpose i beholderen. Det opsugede materiale kan herefter fjernes på en nem og ren måde.

- Sørg for, at filterelementet er tørt, og der er isat en korrekt støvpose.

### 8.5 Opsugning af væske

#### 8.5.1 Forberedelse og gennemførelse



Anvend om muligt et separat filterelement, hvis maskinen bruges som vådstøvsuger.

1. Tag støvposen ud af smudsbeholderen.
2. Kontrollér niveauovervågningens svømmer, og rengør den om nødvendigt.
3. Vær opmærksom på ændringer under driften, f.eks. hvis niveauovervågningen udløses.

#### 8.5.2 Niveauovervågningen udløses

Hvis smudsbeholderens maksimale niveau er nået, udløses niveauovervågningen. Tøm smudsbeholderen for at kunne fortsætte brugen.



Ved opsugning af større mængder kan der ophobe sig væske i filtret, hvilket kan begrænse svømmerens funktion. Lad væsken løbe helt ud af filtret med regelmæssige mellemrum.

1. Drej kontakten på maskinen til **OFF**.
2. Træk stikket ud af stikkontakten.
3. Åbn de 2 beholderlåseklemmer.
4. Løft sugehovedet af smudsbeholderen, og anbring smudsbeholderen på et jævnt underlag.
5. Tag fat i de forsænkede greb, og vip smudsbeholderen for at tømme den.
6. Kontrollér niveauovervågningens svømmer, og rengør den om nødvendigt.
7. Sæt sugehovedet på smudsbeholderen, og luk de 2 beholderlåseklemmer.

### 8.6 Efter opsugning

1. Drej kontakten på maskinen hen på positionen **OFF**.



2. Træk stikket ud af stikkontakten.
3. Tøm beholderen, og rengør støvsugeren med en fugtig klud.
4. Anbring støvsugeren på et tørt og sikkert sted, hvor uvedkommende ikke kan tage det i brug.
  - ▶ VIGTIGT Denne støvsuger må kun opbevares i lukkede rum.

### 8.6.1 Efter opsugning af tørt støv



Brug altid støvsugeren fra klasse M med støvpose. På den måde kan det opsugede materiale tømmes og bortskaffes med lave støvpåvirkning.

1. Åbn de 2 beholderlåseklemmer.
2. Løft sugehovedet af smudsbeholderen, og anbring smudsbeholderen på et jævnt underlag.
3. Tag fat i de forsænkede greb, og vip smudsbeholderen for at tømme den.
  - ▶ **Ved M-støvsugere:** Tag støvposen ud af smudsbeholderen, og bortskaf støvposen i henhold til gældende forskrifter.
4. Rengør smudsbeholderen med en vandslange.
5. Rengør støvsugeren og smudsbeholderens tætningsflade med en fugtig klud.
6. Lad smudsbeholderen tørre.
7. Sæt sugehovedet på smudsbeholderen, og luk de 2 beholderlåseklemmer.

### 8.6.2 Efter opsugning af væske

1. Åbn de 2 beholderlåseklemmer.
2. Løft sugehovedet af smudsbeholderen, og anbring smudsbeholderen på et jævnt underlag.
3. Tag fat i de forsænkede greb, og vip smudsbeholderen for at tømme den.
4. Rengør smudsbeholderen med en vandslange.
5. Rengør støvsugeren og smudsbeholderens tætningsflade med en fugtig klud.
6. Anbring sugehovedet adskilt fra beholderen, så filterelementet og beholderen kan tørre.

## 9 Plejeanvisninger for støvsuger



### ADVARSEL

**Fare på grund af elektrisk strøm!** Fagmæssigt ukorrekte reparationer af elektriske dele kan medføre alvorlige personskader på grund af elektrisk stød.

- ▶ Reparationer på elektriske dele skal altid udføres af en elektriker.
- ▶ Hold støvsugeren, især gribefladerne, tørre, rene og fri for olie og fedt. Anvend ikke silikoneholdige plejemidler.
- ▶ Anvend aldrig støvsugeren med tildækkede ventilationsåbninger! Rengør forsigtigt luftindtagene med en tør børste. Sørg for, at der ikke trænger fremmedlegemer ind i turbineåbningen.
- ▶ Rengør jævnligt støvsugerens udvendige sider med en let fugtig klud. Anvend ikke spray, dampstråle eller rindende vand til rengøring, da dette kan bringe støvsugerens elektriske sikkerhed i fare.
- ▶ Vær især opmærksom på at rense beholderens overkant og dens rille, da de er afgørende for tætningen mellem smudsbeholderen og sugehovedet.

## 10 Transport og opbevaring

Støvsugeren må ikke bæres med fuld smudsbeholder.

Støvsugeren må ikke hænges i en kran.

- ▶ Fjern løst værktøj fra holderen.
- ▶ Tøm støvsugeren, inden støvsugeren bæres et andet sted hen.
- ▶ Vip ikke støvsugeren, og transportér den kun i lodret stilling, hvis du har opsuget væske.
- ▶ I forbindelse med transport kan du ved hjælp af konusadapteren stikke de to slangeender ind i hinanden.



**Ved M-klasse-støvsugere**
**ADVARSEL**

**Fare for personskader på grund af sundhedsskadeligt støv!** Farligt opsuget materiale kan strømme ud gennem indløbsfittingen.

- ▶ Luk indløbsfittingen med lukkemuffen ved transport og når støvsugeren ikke er i brug.

## 11 Fejlafhjælpning

Ved fejl, som ikke fremgår af denne tabel, eller som du ikke selv kan afhjælp, beder vi dig om at kontakte **Hilti Service**.

Fejl	Mulig årsag	Løsning
Ingen eller nedsat sugeeffekt.	Filterelementet er tilstoppet eller for gammelt.	<ul style="list-style-type: none"> <li>▶ Kontrollér niveauet i smudsbeholderen.</li> <li>▶ Anvend den manuelle filterrengøringsanordning. → Side 97</li> <li>▶ Udskift filtret om nødvendigt.</li> </ul>
	Intet filterelement isat.	▶ Isæt et egnet filterelement.
Optisk advarselssignal (nedsat sugeeffekt)	Støvposen er fuld.	▶ Udskift støvposen.
	Filterelementet er meget tilsmudset.	▶ Aktivér på den manuelle filterrengøringsanordning (luk støvsugerslangens åbning for at opnå en optimal rengøringsydelse).
	Sugeslangen eller elværktøjets støvskærm er tilstoppet.	▶ Rengør sugeslangen og støvskærmen.
Der blæses støv ud af maskinen.	Filterelementet er ikke korrekt monteret.	▶ Monter filterelementet på ny.
	Filterelementet er beskadiget.	▶ Monter et nyt filterelement.
	Intet filterelement isat.	▶ Isæt et egnet filterelement.
Maskinen tænder eller slukker utilsigtet, eller brugeren oplever en statisk afladning.	Elektrostatisk afledning er ikke udført, maskinen er sluttet til en stikkontakt, som ikke er jordet.	▶ Slut maskinen til en jordet stikkontakt, anvend en antistatisk slange.
Motoren kører ikke.	Stikkontaktens sikring er sprunget.	<ul style="list-style-type: none"> <li>▶ Slå sikringen til.</li> <li>▶ Hvis sikringen springer igen, skal årsagen til overstrømmen findes.</li> </ul>
	Smudsbeholder fuld.	▶ Sluk maskinen, og tøm smudsbeholderen.
	Motorens termosikring er blevet udløst.	<ul style="list-style-type: none"> <li>▶ Sluk maskinen, og lad den afkøle i ca. 5 minutter.</li> <li>▶ Hvis motoren ikke starter, skal du indlevere maskinen hos <b>Hiltis</b> kundeservice.</li> </ul>
	Motorens termosikring kobler motoren fra igen og igen.	▶ Rengør forsigtigt luftindtagene med en tør børste.
Motoren kører ikke i automatisk drift.	Den tilsluttede maskine er defekt eller ikke sat korrekt i.	▶ Kontrollér den tilsluttede maskines funktion, eller sæt netstikket ordentligt i.

## 12 Bortskaffelse

Størstedelen af de materialer, som anvendes ved fremstillingen af **Hilti**-produkter, kan genvindes. Materialerne skal sorteres, før de kan genvindes. I mange lande modtager **Hilti** dine udtjente maskiner med henblik på genvinding. Spørg **Hilti** kundeservice eller din forhandler.





- ▶ Elværktøj, elektriske maskiner og batterier må ikke bortskaffes sammen med almindeligt husholdningsaffald!

## 13 Producentgaranti

- ▶ Hvis du har spørgsmål vedrørende garantibetingelserne, bedes du henvende dig til din lokale **Hilti**-partner.

## 14 Yderligere oplysninger

Yderligere oplysninger vedrørende betjening, teknik, miljø og recycling finder du under følgende link: [qr.hilti.com/manual/?id=2297598&id=2298710](http://qr.hilti.com/manual/?id=2297598&id=2298710)

Dette link finder du også sidst i dokumentationen som QR-kode.

# Originalbruksanvisning

## 1 Anvisningar om bruksanvisning

### 1.1 Om denna bruksanvisning

- Läs noga igenom den här bruksanvisningen innan du använder verktyget. Det är en förutsättning för säkert arbete och problemfri hantering.
- Observera de säkerhets- och varningsanvisningar som du hittar i denna bruksanvisning och på produkten.
- Förvara alltid bruksanvisningen tillsammans med produkten och överlämna aldrig produkten till någon annan utan att bifoga den.

### 1.2 Teckenförklaring

#### 1.2.1 Varningar

Varningarna är till för att varna för risker i samband med användning av produkten. Följande riskindikeringar används:

#### **FARA**

##### **FARA !**

- ▶ Anger överhängande risker som kan leda till svåra personskador eller dödsolycka.

#### **VARNING**

##### **VARNING !**

- ▶ Anger potentiella risker som kan leda till svåra personskador eller dödsfall.

#### **FÖRSIKTIGHET**

##### **FÖRSIKTIGHET !**

- ▶ Används för att uppmärksamma om en potentiell risksituation som kan leda till skador på person eller utrustning.

#### 1.2.2 Symboler i dokumentationen

Följande symboler används i våra dokumentationer:

	Läs bruksanvisningen före användning
	Försiktighet
	Anmärkningar och annan praktisk information
	Hantering av återvinningsbara material





Elverktyg och batterier får inte kastas i hushållssoporna

### 1.2.3 Symboler i bilderna

Följande symboler används i våra bilder:

<b>2</b>	Dessa siffror hänvisar till motsvarande bild i början av bruksanvisningen
3	Numreringen återger ordningsföljden hos arbetsmomenten på bilden och kan skilja sig från arbetsmomenten i texten
<b>11</b>	På bilden <b>Översikt</b> används positionsnummer som hänvisar till siffrorna i teckenförklaringen i avsnittet <b>Produktöversikt</b>
	Det här tecknet används när du bör vara särskilt uppmärksam vid hantering av produkten.

## 1.3 Produktspecifika symboler

### 1.3.1 Symboler på produkten

Följande symboler kan förekomma på produkten:



Använd inte lyftkran för transport

### 1.4 Särskilda dekaler på produkten

**WARNING:** Denna dammsugare innehåller hälsovådligt damm. Tömning och underhåll samt avfallshantering av dammsugarpåsen får endast utföras av sakkunniga personer som bär lämplig personlig skyddsutrustning. Dammsugaren får endast användas om filtersystemet är komplett och fungerar felfritt.

VC 5L



L-dammsugare

VC 5M



M-dammsugare

## 1.5 Produktinformation

**Hilti**-produkter är avsedda för professionella användare och får endast användas, underhållas och repareras av auktoriserad, utbildad personal. Personalen måste vara särskilt informerad om de risker som finns. Produkten och dess tillbehör kan utgöra en risk om den används på ett felaktigt sätt av utbildad personal eller inte används enligt föreskrifterna.

Typbeteckning och serienummer anges på typskylten.



- ▶ Använd de serienummer som anges i följande tabell. Du behöver produktuppgifterna när du kontaktar vår återförsäljare eller serviceverkstad.

#### Produktdetaljer

Våt- och torrdammsugare	<b>VC 5L</b> <b>VC 5M</b>
Generation	01
Serienr	

### 1.6 Försäkran om överensstämmelse

Härmed intygar tillverkaren med ensamt ansvar att produkten som beskrivs överensstämmer med gällande lagstiftning och standarder. En bild på försäkran om överensstämmelse hittar du i slutet av dokumentationen. Den tekniska dokumentationen finns sparad här:

Hilti Entwicklungsgesellschaft mbH | Zulassung Geräte | Hiltistraße 6 | 86916 Kaufering, Tyskland

## 2 Säkerhet

### 2.1 Allmänna säkerhetsanvisningar

Förutom säkerhetsanvisningarna i de olika kapitlen av bruksanvisningen ska även följande bestämmelser alltid följas strikt.

- ▶ **Läs igenom alla anvisningar!** Om anvisningarna inte följs kan det leda till stötar, brand eller svåra skador.
- ▶ **Innan du använder produkten i kombination med ett elverktyg ska du läsa bruksanvisningen för elverktyget och följa alla anvisningar.**
- ▶ **Produkten får inte ändras eller byggas om på något sätt.**
- ▶ **Använd rätt produkt.** Använd inte produkten för arbeten som den inte är avsedd för. Följ anvisningarna och se till att produkten är i gott skick.
- ▶ **Innan arbetet påbörjas ska du se till att du är väl förtrogen med hur dammsugaren ska hanteras, de faror som är förenade med materialet samt hur det uppsugna materialet avfallshanteras på ett säkert sätt.**
- ▶ **Ta hänsyn till omgivningen.** Använd inte enheten där det finns risk för brand eller explosioner.
- ▶ **Produkten får endast användas av personer som vet hur den ska användas och som har fått lära sig att använda den på ett säkert sätt och känner till vilka risker det finns med att använda den.** Produkten är inte avsedd för barn. Håll barn under uppsikt för att garantera att de inte leker med produkten.
- ▶ **Förvara laddaren på en säker plats när den inte används. Produkter som inte används bör förvaras på en torr, högt belägen eller låst plats utom räckhåll för barn.**

### 2.2 Arbetsplats

- ▶ **Se till att det finns tillräckligt med ljus på arbetsplatsen.**
- ▶ **Se till att det finns bra ventilation på arbetsplatsen.** Dåligt ventilerade arbetsplatser kan orsaka hälsoskador på grund av för mycket damm.
- ▶ **Håll god ordning på arbetsplatsen.** Håll arbetsområdet fritt från föremål som kan utgöra en skaderisk. Oordning på arbetsplatsen kan leda till olyckor.
- ▶ **Använd inte produkten i omgivningar med explosionsrisk där det finns brännbara vätskor, gaser eller damm.** Elektriska produkter genererar gnistor som kan antända damm eller ångor.

### 2.3 Elsäkerhet

- ▶ **Produktens stickpropp måste passa i vägguttaget. Elkontakten får absolut inte ändras. Använd inte adapterkontakter tillsammans med skyddsjordade produkter.** Originalstickproppar och lämpliga vägguttag minskar risken för elstötar.
- ▶ **Stick in stickproppen i ett passande jordat uttag som är säkert installerat och anpassat till de lokala förhållandena.** Om du inte är säker på att uttaget är jordat ska du låta en utbildad yrkeselektriker kontrollera det.
- ▶ **Undvik kroppskontakt med jordade ytor som rör, värmelement, spisar och kylskåp.** Det finns en större risk för elstötar om din kropp är jordad.
- ▶ **Kontrollera att kabeln inte ligger i en vattenpöl eller liknande.**



- ▶ **Kontrollera regelbundet produktens anslutningskabel och låt en Hilti-serviceverkstad byta ut den om den är skadad. Kontrollera förlängningskablarna regelbundet och byt ut dem om de är skadade.**
- ▶ **Om nätkabel eller förlängningskabel skulle skadas under arbetet så ta inte i dem. Dra ut stickproppen ur uttaget.** Skadade nätkablar och förlängningskablar utgör en risk för elstötår.
- ▶ **Använd inte kabeln på ett felaktigt sätt och inte för att bära eller hänga upp produkten eller för att dra ut elkontakten ur vägguttaget. Håll nätsladden på avstånd från värme, olja, skarpa kanter och rörliga delar.** Skadade eller tilltrasslade ledningar ökar risken för elstötår.
- ▶ **När du arbetar med en eldriven produkt utomhus ska du endast använda förlängningskablar som också är avsedda för utomhusbruk.** Användning av en förlängningssladd avsedd för utomhusbruk minskar risken för elstötår.
- ▶ **Vid strömavbrott ska produkten slås av och elkontakten dras ur.**
- ▶ **Produktens eluttag ska endast användas för de ändamål som anges i bruksanvisningen.**
- ▶ **Använd inte produkten om den är smutsig eller blöt.** Fukt eller damm som fastnar på produktens yta, framför allt damm av ledande material, kan under vissa förhållanden leda till elstötår. **Låt därför Hilti-service kontrollera nedsmutsade produkter med jämna mellanrum, framför allt om du ofta arbetar med ledande material.**
- ▶ Vid överbelastning finns risk för brand! Överskrid inte maxströmmen på 8 ampere vid användning av elverktyg anslutna till eluttag.

## 2.4 Personssäkerhet

- ▶ **Var uppmärksam, fokusera på det du gör och använd produkten med förnuft. Använd inte dammsugaren om du är trött eller påverkad av droger, alkohol eller mediciner.** Ett ögonblicks bristande uppmärksamhet kan leda till allvarliga skador.
- ▶ **Användaren och personer som befinner sig i närheten när produkten används och underhålls måste bära lämpliga skyddsglasögon, skyddshjälm, hörselskydd, skyddshandskar, säkerhetsskor och ett lätt andningsskydd.**
- ▶ **Säkerställ att dammsugaren inte kan rulla iväg eller ramla omkull.**
- ▶ **Använd hjulbromsarna så att dammsugaren står säkert.** Om hjulbromsarna inte ligger an kan dammsugaren okontrollerat komma i rörelse.
- ▶ **Observera landsspecifika föreskrifter för att förebygga olyckor.**
- ▶ **När du använder elverktyg med anordningar för uppsugning och uppsamling av damm, bör du kontrollera att dessa anordningar är rätt monterade och används korrekt.** Användning av en dammsugare kan minska risken för faror orsakade av damm.
- ▶ Dammsugaren slås på automatiskt när ett elverktyg som är anslutet till eluttag slås på. Olycksrisk föreligger om dammsugaren startas oväntat.

## 2.5 Säkerhetsanvisningar för dammsugare

- Personal som använder maskinen måste före arbetet informeras om hantering av dammsugaren, de risker som är förknippade med materialet samt säker avfallshantering av uppsuget material.
- Människor och djur får inte dammsugas med dammsugaren.
- Använd inte dammsugaren för stationär kontinuerlig drift, i automatiska eller halvautomatiska anläggningar.
- Använd inte dammsugaren som stege.
- Använd inte dammsugaren under vatten.

## 2.6 Uppsugnet material

- ▶ **Hälsovådligt, brännbart eller explosivt damm får inte sugas upp (t.ex. magnesium-aluminiumdamm). Material som är varmare än 60 °C (140 °F) får inte sugas upp (t.ex. glödande cigaretter eller het aska).**
- ▶ Kontrollera alltid riskklassen för det hälsovådliga damm som kan uppstå under arbetet, innan arbetet påbörjas. Hälsovådliga material som t.ex. asbest och bly täcks absolut **inte** in under produktens avsedda användning och får inte dammsugas upp → Sidan 106. Om du trots detta suger upp material som innehåller asbest slutar tillverkargarantin för din produkt att gälla.





- ▶ Damm som uppstår vid slipning, polering, kapning och borring kan innehålla farliga kemikalier. Exempel på sådana är: bly eller blybaserade färger, tegel, betong och andra murverksprodukter, natursten och andra produkter som innehåller kvarts, Vissa träslag som ek och bok samt kemiskt behandlat trä, asbest eller material som innehåller asbest. Fastställ exponeringen för användaren och personer i närheten av arbetsområdet genom att kontrollera vilken riskklass det material som ska bearbetas tillhör. Vidta nödvändiga åtgärder för att hålla exponeringen på en säker nivå. Använd t.ex. ett dammuppsamlingsystem eller bär lämpligt andningskydd. Allmänna åtgärder för att minska exponeringen är:
  - ▶ Arbeta i ett välventilerat utrymme,
  - ▶ Undvik längre kontakt med damm,
  - ▶ Led bort damm från ansiktet och kroppen,
  - ▶ Bär skyddskläder och tvätta exponerade områden med tvål och vatten.
- ▶ **Brännbara, explosiva och aggressiva vätskor får inte sugas upp (kyl- och smörjmedel, bensin, lösningsmedel, syror (pH < 5), lut (pH > 12,5) osv.).**
- ▶ **Slå omedelbart av produkten om skum eller vätska tränger ut.**
- ▶ **Vid uppsugning av varmt material upp till max. 60 °C (140 °F) ska skyddshandskar användas.**
- ▶ **Vid arbete med mineraliskt borrslem ska du bära skyddskläder och undvika hudkontakt (pH > 9, frätande).**
- ▶ **Undvik kontakt med basiska eller sura vätskor. Vid oavsiktlig kontakt, skölj med vatten. Om du får vätska i ögonen bör du skölja ögonen med rikligt med vatten och dessutom kontakta läkare.**

VC 5L

#### Mer för dammsugare klass L

- ▶ Dammsugare i dammklass L är lämplig för uppsugning av torrt, icke brännbart damm, vätskor, tråspån och farligt damm med exponeringsgränsvärden > 1 mg/m<sup>3</sup>.

VC 5M

#### Mer för dammsugare klass M

- ▶ Enheten i dammklass M är lämplig för uppsugning av torrt, icke brännbart damm, vätskor, tråspån och farligt damm med exponeringsgränsvärden ≥ 0,1 mg/m<sup>3</sup>.

### 2.7 Försiktig hantering och användning av dammsugaren

- ▶ Lämna aldrig dammsugaren oövervakad.
- ▶ Skydda dammsugaren mot frost.
- ▶ Kontrollera fyllnadsnivåavkännaren (flottören) regelbundet för att upptäcka föroreningar eller skador och avlägsna större föroreningar vid behov.
- ▶ Var försiktig så att du inte klämmer dig och så att kabeln inte skadas när du sätter dit dammsugarens sughuvud. Risk för personskador och materiella skador.
- ▶ Kontrollera att det inte finns några skador på dammsugaren eller tillbehören. Före fortsatt användning måste skyddsanordningar eller lätt skadade delar noggrant kontrolleras så att de fungerar problemfritt och ändamålsenligt. Kontrollera att de rörliga delarna fungerar som de ska och inte tar i någonstans, samt att inga delar är skadade. Alla delar måste vara monterade på rätt sätt och uppfylla alla krav för att dammsugaren ska fungera felfritt.
- ▶ Låt endast kvalificerad fackpersonal reparera dammsugaren och använd då endast originalreservdelar. Detta garanterar att dammsugarens säkerhet upprätthålls.
- ▶ Dra alltid ut kontakten ur uttaget när dammsugaren inte används (vid arbetspauser), före skötsel och underhåll eller innan tillbehörsdelar eller filter byts. Denna försiktighetsåtgärd förhindrar att du eller någon annan råkar sätta igång dammsugaren av misstag.
- ▶ Dra aldrig dammsugaren i kabeln när du flyttar den. Kör inte över nätkabeln med dammsugaren.
- ▶ Använd aldrig lyftkran för att transportera dammsugaren.

VC 5M

#### Mer för dammsugare klass M

- ▶ **Tillslut slangfästet med locket vid transport och när produkten inte används.**



### 3 Beskrivning

#### 3.1 Produktöversikt

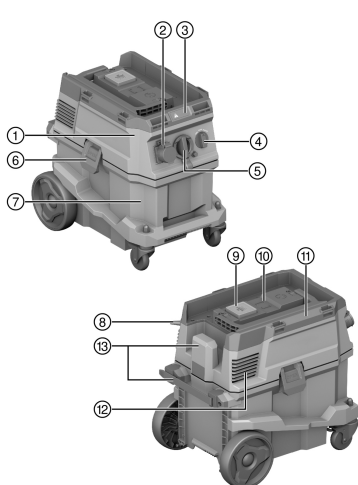

- ① Sughuvud
- ② Eluttag (tillval)
- ③ Indikerings- och kontrollpanel
- ④ Strömbrytare
- ⑤ Slangfäste (dammsugarslang)
- ⑥ Lås för behållare
- ⑦ Smutsbehållare
- ⑧ Kabel
- ⑨ Manöverknapp "manuell filterrensning"
- ⑩ Täcklock för radiomodul (tillval)
- ⑪ Bärhandtag
- ⑫ Frånluftsöppning
- ⑬ Transportkrokar för kabel (med fäste)

#### 3.2 Avsedd användning

Den beskrivna produkten är en universell dammsugare för kommersiell användning, t.ex. på byggarbetsplatser, hotell, skolor, sjukhus, fabriker, butiker, kontor och uthyrningslokaler. Produkten är avsedd för våt- och torrdammsugning.

Människor och djur får inte dammsugas med produkten. Användning under vatten är inte tillåten.

Produkten är inte godkänd för **Hilti SafeSet**-användning.

- ▶ Innan arbetet påbörjas ska du se till att du är väl förtrogen med produktens hantering, de faror som är förenade med materialet samt hur materialet avfallshandteras på ett säkert sätt.
- ▶ Använd inte produkten för stationär kontinuerlig drift i automatiska eller halvautomatiska anläggningar.
- ▶ För att undvika skador bör du endast använda originaltillbehör och verktyg från **Hilti**.
- ▶ För att förhindra elektrostatiska effekter bör du använda en antistatisk dammsugarslang.
- ▶ Sug inte upp några föremål som kan leda till att du skadar dig på dammsugarpåsen (t.ex. spetsigt eller vasst uppsugget material).
- ▶ Använd inte produkten som ersättning för ledare.
- ▶ Observera landsspecifika föreskrifter för att förebygga olyckor.

#### Användningsområden

Denna produkt är lämplig för yrkesmässig användning inom följande områden:

- Våt- och torrensugning av vägg- och golvytor
- Uppsugning av små mängder damm med **Hilti** diamantslipar, kapmaskiner, borrhämmare och torrborrhjor.
- Uppsugning av olja och flytande medier upp till en temperatur < 60 °C (140 °F).

VC 5L

#### Mer för dammsugare klass L

Uppsugning av torr, icke brännbart damm, vätskor, träspån och farligt damm med exponeringsgränsvärden > 1 mg/m<sup>3</sup> (dammklass L).



### Mer för dammsugare klass M

Uppsugning av torrt, icke brännbart damm, vätskor, träspån och farligt damm med exponeringsgränsvärden  $\geq 0,1 \text{ mg/m}^3$  (dammklass M).

När stoftavskiljare används är det nödvändigt att ha tillräcklig luftomsättning L i rummet om frånluften går tillbaka in i rummet. Observera de nationella bestämmelserna.

### 3.3 Leveransinnehåll

Våt- och torrdammsugare inklusive filter, komplett sugslang med skruvkoppling (på dammsugaren) och snäppanslutning, bruksanvisning



Dessutom finns fler systemprodukter till din produkt både i närmaste **Hilti Store** och på nätet: [www.hilti.group](http://www.hilti.group)

## 4 Teknisk information

### 4.1 Produkttegenskaper

	VC 5L	VC 5M
Vikt	11 kg	11 kg
Mått (L×B×H)	530 mm × 380 mm × 500 mm	530 mm × 380 mm × 500 mm
Behållarens volym	30 l	30 l
Effektiv dammkapacitet	23 kg	23 kg
Effektiv vattenkapacitet	20 l	20 l
Lufttemperatur	-10 °C ... 40 °C	-10 °C ... 40 °C
Filterrensning	Manuell	Manuell
Maximal extrabelastning	25 kg	25 kg
Frekvens	50 Hz ... 60 Hz	50 Hz ... 60 Hz
Skyddstyp	I	I
Skyddsklass	IP X4	IP X4

### 4.2 Märkspänning

	100 V	110 V	110 V (GB 32 A)
Märkeffekt	1 000 W	1 100 W	1 100 W
Anslutningseffekt via inbyggt eluttag för elverktyg	•/•	•/•	600 W
Nätanslutning (typ)	VCT 3×2 mm <sup>2</sup>	VCTF 3×2 mm <sup>2</sup>	H07 RN-F 3G 1,5 mm <sup>2</sup>

	220–240 V	220–240 V (CH)	220–240 V (GB)
Märkeffekt	1 200 W	1 200 W	1 200 W
Anslutningseffekt via inbyggt eluttag för elverktyg	2 300 W	1 100 W	1 900 W
Nätanslutning (typ)	H07 RN-F 3G 1,5 mm <sup>2</sup>	H07 RN-F 3G 1,5 mm <sup>2</sup>	H07 RN-F 3G 1,5 mm <sup>2</sup>

	220–240 V (NZ)
Märkeffekt	1 200 W
Anslutningseffekt via inbyggt eluttag för elverktyg	1 200 W
Nätanslutning (typ)	H07 RN-F 3G 1,5 mm <sup>2</sup>



#### 4.3 Maximal volymström och maximalt vakuum

	100 V	110 V	220–240 V
Max. volymflöde (turbin)	70 l/s	71 l/s	74 l/s
Max. volymflöde (slangens ände)	144 m <sup>3</sup> /h (40 l/s)	144 m <sup>3</sup> /h (40 l/s)	144 m <sup>3</sup> /h (40 l/s)
Max. vakuum	19,5 kPa (195 mbar)	21,5 kPa (215 mbar)	22,5 kPa (225 mbar)

	220–240 V (CH)	220–240 V (GB)	220–240 V (NZ)
Max. volymflöde (turbin)	74 l/s	74 l/s	74 l/s
Max. volymflöde (slangens ände)	144 m <sup>3</sup> /h (40 l/s)	144 m <sup>3</sup> /h (40 l/s)	144 m <sup>3</sup> /h (40 l/s)
Max. vakuum	22,5 kPa (225 mbar)	22,5 kPa (225 mbar)	22,5 kPa (225 mbar)

#### 4.4 Buller- och vibrationsinformation, uppmätt enligt EN 60335

Ljudtrycksnivå (L <sub>pA</sub> )	76 dB(A)
Osäkerhet ljudtrycksnivå (K <sub>pA</sub> )	2 dB(A)
Vibrationsemissionsvärde	< 2,5 m/s <sup>2</sup>

### 5 Användning av förlängningskabel

#### Användning av förlängningskabel

##### VARNING

**Fara på grund av skadad kabel!** Om kabeln eller förlängningskabeln skadas under arbetet får du inte röra vid den. Dra ut kabeln ur uttaget.

- ▶ Kontrollera verktygets anslutningskabel regelbundet och låt en behörig fackman byta ut den om den är skadad.
- Använd endast för användningsområdet godkända förlängningskablar med tillräckligt stor ledningsarea. Annars finns risk för nedsatt effekt och överhettning av kabeln.
- Kontrollera regelbundet att förlängningskabeln inte är skadad.
- Byt ut skadade förlängningskablar.
- Vid arbete utomhus, använd endast en förlängningskabel som är godkänd och märkt för detta ändamål.



Rekommenderade minsta tvärsnitt och maximala kabellängder finns i slutet av denna dokumentation i form av en QR-kod.

### 6 Förberedelser för arbete

##### FÖRSIKTIGHET

**Risk för personskada!** Oavsiktlig igångsättning av produkten.

- ▶ Dra alltid ur elsladden innan du gör några inställningar på verktyget eller byter tillbehörsdelar.

Observera de säkerhets- och varningsanvisningar som du hittar i dokumentationen och på själva enheten.

### 7 Arbetsförberedelser

#### 7.1 Sätta i dammsugarpåsen (fleece)

1. Dra ut stickkontakten ur uttaget.
2. Öppna de båda låsen på behållaren.
3. Lyft av sughuvudet från smutsbehållaren.
4. Ta vid behov ut dammsugarpåsen.
5. Sätt i dammsugarpåsen med adaptern på de båda stiften.
6. Sätt dit sughuvudet på smutsbehållaren.
7. Stäng de båda låsen på behållaren.



- Kontrollera noggrant att sughuvudet är riktigt monterat och låst.
- Anslut dammsugarslangen.

## 7.2 Byta dammsugarpåse (plast)

- Dra ut stickkontakten ur uttaget.
- Öppna de båda låsen på behållaren.
- Lyft av sughuvudet från smutsbehållaren.
- Ta vid behov ut dammsugarpåsen av plast.
- Sätt i en ny dammsugarpåse (plast) i smutsbehållaren och vik ner dammsugarpåsen över smutsbehållarens kanter.
  - Hålen i dammsugarpåsen måste vara vända inåt på smutsbehållaren.
  - Rikta in dammsugarpåsen med hjälp av den svarta linjen på behållarens kant.
- Sätt dit sughuvudet på smutsbehållaren.
- Stäng de båda låsen på behållaren.
- Kontrollera noggrant att sughuvudet är riktigt monterat och låst.
- Anslut dammsugarslangen.

## 7.3 Byta filterelementet

- Öppna de båda låsen på behållaren.
- Lyft av sughuvudet från smutsbehållaren.
- Ta bort filterlåset (skruvlås).
- Ta bort filterskivan.
- Ta försiktigt bort det förbrukade filtret.
  - Var försiktig så att det inte kommer in smuts i turbinöppningen!
- Sätt det nya filtret mot utsuget.
- Sätt filterskivan mot filtret.
- Sätt fast filterlåset.
- Kontrollera att filterelementet är korrekt monterat och sätt sughuvudet på smutsbehållaren.

# 8 Användning

## 8.1 Använda filterrensning

Dammsugaren är utrustad med manuell filterrensning. För att få ut maximal sugeffekt ska du använda filterrensningen med jämna mellanrum.

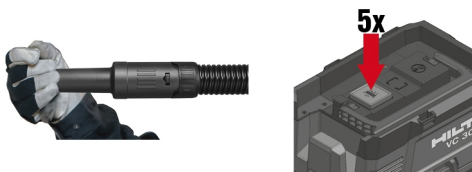

- Förslut slangändan.
- Vänta tills maximalt vakuüm har uppstått.
- Tryck på manöverknappen 4-5 gånger i följd.

## 8.2 Använda dammsugaren

### FÖRSIKTIGHET

**Risk för personskada till följd av hälsovådligt damm!** Om ett filterelement inte används kan farligt suggods komma ut.

- Använd endast dammsugaren med filtret i.

- Kontrollera att funktionsväljaren står på **OFF** innan du sätter i elkontakten.
- Sätt i dammsugarens elkontakt i vägguttaget.



3. Vrid strömbrytaren till läget **ON**.

### 8.3 Använd eluttag

-  Enhetens eluttag är endast avsett för direkt anslutning av elverktyg till dammsugaren. Läs noggrant bruksanvisningen med säkerhetsföreskrifterna för de elverktyg som ansluts till eluttaget. När elverktyget slås av fortsätter dammsugaren att gå en kort stund så att det damm som finns i dammsugarslangen sugs upp helt.

**Endast för Schweiz och Liechtenstein:** Använd bara eluttaget vid arbete i torra miljöer.

1. Dra ut dammsugarens elkontakt ur uttaget.
2. Kontrollera att maximal effektförbrukning för elverktyget som ska anslutas ligger under tillåten maximal effekt för enhetens eluttag, se kapitel "Teknisk information" och uppgifterna på eluttaget.
3. Kontrollera att elverktyget är avslaget innan du sätter i dess elkontakt.
4. Sätt i elverktygets elkontakt i enhetens eluttag.
5. Sätt i dammsugarens elkontakt i vägguttaget.
6. Vrid strömbrytaren till läget **AUTO**.
7. Koppla in elverktyget.

### 8.4 Uppsugning av torrt damm

-  Innan du påbörjar uppsugningen av torrt damm, särskilt mineraliskt damm, ska du alltid se till att rätt dammsugarpåse har lagts i behållaren. Påsarna gör det lätt att ta bort det uppsugna materialet och håller behållaren ren.

- ▶ Se till att filtret är torrt och att rätt dammsugarpåse har lagts i.

### 8.5 Suga upp vätskor

#### 8.5.1 Förberedelse och utförande

-  Använd om det är möjligt ett separat filterelement för våtdammsugning.

1. Ta bort dammsugarpåsen från smutsbehållaren.
2. Kontrollera fyllnadsnivåavkännarens flottör och rengör flottören vid behov.
3. Var uppmärksam på ändringar av sugeffekten under användning, t.ex. om fyllnadsnivåavkännaren löses ut.

#### 8.5.2 Fyllnadsnivåavkännaren löses ut

När smutsbehållaren uppnår den maximala påfyllningsnivån löses fyllnadsnivåavkännaren ut. Töm smutsbehållaren för att fortsätta använda dammsugaren.

-  Vid uppsugning av stora volymer kan vätska samlas i filtret och begränsa flottörens funktion. Låt vätskan rinna av helt från filtret med jämna mellanrum.

1. Vrid strömbrytaren till **OFF**.
2. Dra ut stickkontakten ur uttaget.
3. Öppna de båda låsen på behållaren.
4. Lyft av sughuvudet från smutsbehållaren och ställ smutsbehållaren på ett jämnt underlag.
5. Ta tag i handtagen och luta smutsbehållaren för att tömma den.
6. Kontrollera fyllnadsnivåavkännarens flottör och rengör flottören vid behov.
7. Sätt sughuvudet mot smutsbehållaren och stäng de båda låsen på behållaren.

### 8.6 Efter dammsugning

1. Vrid strömbrytaren till läge **OFF**.
2. Dra ut stickkontakten ur uttaget.



3. Töm behållaren och rengör dammsugaren med en fuktig trasa.
4. Ställ dammsugaren i ett torrt utrymme där ingen obehörig person kan komma åt den.
  - ▶ **WARNING:** Dammsugaren måste förvaras i ett stängt utrymme.

### 8.6.1 Efter uppsugning av torrt damm



Använd alltid dammsugarpåsar i dammsugare från klass M. Uppsugit material kan då tömmas och kasseras med minimal exponering för damm.

1. Öppna de båda låsen på behållaren.
2. Lyft av sughuvudet från smutsbehållaren och ställ smutsbehållaren på ett jämnt underlag.
3. Ta tag i handtagen och luta smutsbehållaren för att tömma den.
  - ▶ **Hos dammsugare klass M:** Ta ut dammsugarpåsen ur smutsbehållaren och släng dammsugarpåsen enligt gällande föreskrifter.
4. Rengör smutsbehållaren med en vattenslang.
5. Rengör dammsugaren och smutsbehållarens tätningssyta med en fuktig trasa.
6. Låt smutsbehållaren torka.
7. Sätt sughuvudet mot smutsbehållaren och stäng de båda låsen på behållaren.

### 8.6.2 Efter uppsugning av vätskor

1. Öppna de båda låsen på behållaren.
2. Lyft av sughuvudet från smutsbehållaren och ställ smutsbehållaren på ett jämnt underlag.
3. Ta tag i handtagen och luta smutsbehållaren för att tömma den.
4. Rengör smutsbehållaren med en vattenslang.
5. Rengör dammsugaren och smutsbehållarens tätningssyta med en fuktig trasa.
6. Låt sughuvudet stå skilt från behållaren, så att filterelementet och behållaren kan torka.

## 9 Skötsel- och underhållsanvisningar för dammsugare



### WARNING

**Elektriska risker.** Felaktigt utförda reparationer på elektriska delar kan leda till svåra skador till följd av elstötar.

- ▶ Låt alltid en behörig elektriker utföra eventuella reparationer av de elektriska delarna.
- ▶ Håll dammsugaren ren och fri från olja och fett (särskilt greppytorna). Använd inga silikonhaltiga skyddsmedel.
- ▶ Använd aldrig dammsugaren om ventilationsspringorna är tilltäppta! Rengör springorna försiktigt med en torr borste. Förhindra att främmande partiklar tränger in i den inre turbinöppningen.
- ▶ Rengör utsidan av dammsugaren regelbundet med en lätt fuktad rengöringstrasa. Använd inte högtrycksvätt, ångtrycksvätt eller rinnande vatten vid rengöringen, eftersom det kan äventyra elsäkerheten.
- ▶ Var särskilt noggrann vid rengöring av behållarens överkant och dess spår, eftersom det är avgörande för att smutsbehållaren och sughuvudet ska hålla tät.

## 10 Transport och förvaring

Dammsugaren får inte bäras med full smutsbehållare.

Dammsugaren får inte hängas upp i en kran.

- ▶ Ta bort lösa verktyg från fästet.
- ▶ Töm dammsugaren innan den flyttas till en annan plats.
- ▶ Luta inte dammsugaren och förflytta den endast stående om du har dammsugit upp vätskor.
- ▶ Vid transport ska du sätta ihop de båda slangändarna med hjälp av konadaptern.



**För dammsugare klass M**
**VARNING**

**Risk för personskada till följd av hälsovådligt damm!** Farligt suggods kan komma ut vid slangfästet.

- ▶ Tillslut slangfästet med locket vid transport och när dammsugaren inte används.

## 11 Felsökning

Kontakta **Hilti**-service om det uppstår ett fel som inte finns med i den här tabellen eller som du inte lyckas åtgärda på egen hand.

Fel	Möjlig orsak	Lösning
Ingen eller minskad sugeffekt.	Filterelementet är igensatt eller för gammalt.	<ul style="list-style-type: none"> <li>▶ Kontrollera påfyllningsnivån i smutsbehållaren.</li> <li>▶ Använd den manuella filterrensningen. → Sidan 109</li> <li>▶ Byt ut filtret vid behov.</li> </ul>
	Inget filterelement isatt.	▶ Sätt i ett lämpligt filterelement.
Optisk varningssignal (minskad sugeffekt)	Dammsugarpåsen är full.	▶ Byt dammsugarpåsen.
	Filtret är kraftigt nedsmutsat.	▶ Använd den manuella filterrensningen (stäng dammsugarslangens öppning för optimal rengöringseffekt).
	Elverktygets dammsugarslang eller dammsugarkåpa är igensatt.	▶ Rengör dammsugarslangen och dammsugarkåpan.
Dammet blåses ut ur dammsugaren.	filtret är inte korrekt monterat.	▶ Montera filtret på nytt.
	filtret är skadat.	▶ Montera ett nytt filterelement.
	Inget filterelement isatt.	▶ Sätt i ett lämpligt filterelement.
Produkten startar och stannar utan anledning, eller det sker en statisk urladdning genom användaren.	Elektrostatisk avledning är inte säkerställd, produkten är ansluten till ett ojordat uttag.	▶ Anslut produkten till ett jordat uttag, använd en antistatisk dammsugarslang.
Motorn går inte längre.	Eluttagets säkring har löst ut.	<ul style="list-style-type: none"> <li>▶ Koppla in säkringen.</li> <li>▶ Sök efter orsaken till överströmmen om säkringen löser ut igen.</li> </ul>
	Smutsbehållaren är full.	▶ Slå av produkten och töm smutsbehållaren.
	Motorns värmesäkring har utlösts.	<ul style="list-style-type: none"> <li>▶ Slå av produkten och låt den svalna i cirka fem minuter.</li> <li>▶ Om motorn inte startar ska du ta produkten till <b>Hilti</b>-kundtjänst.</li> </ul>
	Motorns värmesäkring löses ut och stänger vid upprepade tillfällen av motorn.	▶ Rengör springorna försiktigt med en torr borste.
Motorn fungerar inte i automatisk drift.	Ansluten produkt är defekt eller felaktigt ansluten.	▶ Kontrollera att den anslutna produkten fungerar eller sätt i elkontakten ordentligt.

## 12 Avfallshantering

**Hilti**-verktyg är till stor del tillverkade av återvinningsbara material. En förutsättning för återvinning är att materialen separeras på rätt sätt. I många länder kan du lämna in ditt uttjänta verktyg så att **Hilti** tar hand om det. Hör efter med **Hilti**s kundtjänst eller din kontaktperson.



- ▶ Kasta inte elverktyg, elektronisk apparatur och batterier i hushållssoporna.





## 13 Tillverkargaranti

- ▶ Vänd dig till din lokala Hilti-representant om du har frågor om garantivillkoren.

## 14 Ytterligere informasjon

Ytterligere informasjon om drift, teknik, miljø och återvinning hittar du via följande länk: [qr.hilti.com/manual/?id=2297598&id=2298710](http://qr.hilti.com/manual/?id=2297598&id=2298710)

Länken finns också som en QR-kod i slutet av dokumentationen.

# Original bruksanvisning

## 1 Informasjon om bruksanvisningen

### 1.1 Om denne bruksanvisningen

- Det er viktig at bruksanvisningen leses før produktet brukes for første gang. Dette er en forutsetning for sikkerhet under arbeidet og problemfritt bruk.
- Følg sikkerhetsanvisningene og advarslene i denne bruksanvisningen og på produktet.
- Oppbevar alltid bruksanvisningen sammen med produktet, og sørg for at bruksanvisningen alltid følger med hvis produktet overtas av andre personer.

### 1.2 Symbolforklaring

#### 1.2.1 Farehenvisninger

Farehenvisninger advarer mot farer under håndtering av produktet. Følgende signalord brukes:

#### **FARE**

**FARE !**

- ▶ For en umiddelbart truende fare som kan føre til alvorlige personskader eller død.

#### **ADVARSEL**

**ADVARSEL !**

- ▶ Varsler en mulig fare som kan føre til alvorlige personskader eller død.





#### **FORSIKTIG**

**FORSIKTIG !**

- ▶ Varsler om en mulig farlig situasjon som kan føre til personskade eller materiell skade.

#### 1.2.2 Symboler i dokumentasjonen

Følgende symboler brukes i våre dokumenter:

	Les bruksanvisningen før bruk
	Forsiktig
	Anvisninger om bruk og annen nyttig informasjon
	Håndtering av resirkulerbare materialer
	Ikke kast elektriske apparater eller batterier i husholdningsavfallet

#### 1.2.3 Symboler i illustrasjoner

Følgende symboler brukes i våre illustrasjoner:

- 2** Disse tallene henviser til illustrasjonen foran i denne bruksanvisningen



3	Nummereringen angir rekkefølgen for arbeidstrinnene på bildet og kan avvike fra arbeidstrinnene i teksten
11	Posisjonsnumrene brukes i illustrasjonen <b>Oversikt</b> og henviser til numrene på teksten i avsnittet <b>Produktoversikt</b>
	Dette symbolet betyr at håndtering av produktet krever stor grad av oppmerksomhet.

### 1.3 Produktavhengige symboler

#### 1.3.1 Symboler på produktet

Følgende symboler kan brukes på produktet:

	Transport med kran er forbudt
--	-------------------------------

### 1.4 Spesielle klebemerker på produktet

**ADVARSEL:** Denne støvsugeren inneholder helseskadelig støv. Tømming og vedlikehold, inkludert avfalls-håndtering av støvposen, skal bare utføres av fagfolk med egnet personlig verneutstyr. Støvsugeren skal bare brukes med et fullstendig filtersystem som fungerer feilfritt.

VC 5L



L-støvsuger

VC 5M



M-støvsuger

### 1.5 Produktinformasjon

**Hilti**-produkter er laget for profesjonell bruk og må kun brukes, vedlikeholdes og repareres av kyndig personale. Dette personalet må informeres om eventuelle farer som kan oppstå. Produktet og tilleggsutstyret kan utgjøre en fare hvis det betjenes av ukvalifisert personale eller det benyttes feil.

Typebetegnelse og serienummer står på typeskiltet.

- ▶ Skriv inn serienummeret i tabellen nedenfor. Du trenger produktspesifikasjonene ved henvendelser til Hiltis representant eller servicesenter.

#### Produktopplysninger

Våt-/tørrstøvsuger	<b>VC 5L</b> <b>VC 5M</b>
Generasjon	01
Serienummer	

### 1.6 Samsvarserklæring

Produsenten erklærer under sitt eneansvar at produktet som er beskrevet her, oppfyller kravene i gjeldende lovgivning og er i samsvar med gjeldende standarder. Du finner et bilde av samsvarserklæringen på slutten av denne dokumentasjonen.



Den tekniske dokumentasjonen er lagret her:

Hilti Entwicklungsgesellschaft mbH | Zulassung Geräte | Hiltistraße 6 | 86916 Kaufering, DE

## 2 Sikkerhet

### 2.1 Generelle sikkerhetsanvisninger

I tillegg til sikkerhetsanvisningene i de enkelte kapitlene i denne bruksanvisningen må følgende bestemmelser alltid overholdes nøye.

- ▶ **Les all informasjon!** Hvis du ikke tar hensyn til informasjonen nedenfor, kan det føre til elektrisk støt, brann og/eller alvorlige personskader.
- ▶ **Ved bruk av enheten sammen med et elektroverktøy må du før bruk lese bruksanvisningen for elektroverktøyet og følge alle anvisninger.**
- ▶ **Manipulering eller modifisering av enheten er ikke tillatt.**
- ▶ **Bruk riktig enhet.** Ikke bruk enheten til formål den ikke er beregnet på, men kun til tiltenkte bruksområder. Enheten skal være i feilfri stand ved bruk.
- ▶ **Før du begynner å arbeide med enheten, må du gjøre deg kjent med håndteringen av den, farene materialet representerer og sikker avhending av det oppsugde materialet.**
- ▶ **Ta hensyn til påvirkning fra omgivelsene.** Ikke benytt enheten på steder hvor det er brann- eller eksplosjonsfare.
- ▶ **Apparatet skal bare brukes av personer som er fortrolig med det, har fått opplæring i sikker bruk av det og forstår farene ved bruk av apparatet.** Apparatet er ikke beregnet til bruk av barn. Barn må holdes under oppsikt for å passe på at de ikke leker med apparatet.
- ▶ **Enheter som ikke brukes, må oppbevares trygt.** Når enheten ikke er i bruk, skal den oppbevares på et tørt sted, innelåst og utenfor rekkevidde for barn.

### 2.2 Arbeidsplassen

- ▶ **Sørg for god belysning på arbeidsplassen.**
- ▶ **Sørg for at arbeidsplassen er godt luftet.** Arbeidsplasser med dårlig ventilasjon kan føre til helseskader på grunn av støvbelastning.
- ▶ **Hold arbeidsplassen ryddig.** Gjenstander som kan medføre fare, bør fjernes fra arbeidsplassen. Uorden på arbeidsplassen kan føre til ulykker.
- ▶ **Bruk ikke verktøyet i eksplosjonsfarlige omgivelser hvor det befinner seg brennbare flytende stoffer, gasser eller støv.** Elektroverktøy lager gnister som kan antenne støv eller damp.

### 2.3 Elektrisk sikkerhet

- ▶ **Apparatets støpsele må passe i stikkkontakten.** Støpselet må ikke forandres på noen som helst måte. **Bruk ikke adapterkontakt på apparater som er jordet.** Uendrede stikkontakter og egnede stikkontakter minsker risikoen for elektrisk støt.
- ▶ **Sett støpselet inn i en egnet, jordet stikkontakt som er sikkert installert i samsvar med lokale forhold.** Er du i tvil om stikkkontakten er forskriftsmessig jordet, bør du få denne kontrollert av en autorisert elektriker.
- ▶ **Unngå kroppskontakt med jordete overflater som rør, radiatorer, komfyrer eller kjøleskap.** Risikoen for elektriske støt er høyere når kroppen er jordet.
- ▶ **Pass på at nettkabelen ikke ligger i væskedammer.**
- ▶ **Kontroller ledningen til apparatet med jevne mellomrom, og la Hilti skifte den hvis det er feil på den.** Kontroller skjøteledningen regelmessig og skift dem ut hvis de blir skadde.
- ▶ **Hvis nettleddningen og/eller skjøteledningen blir skadet under arbeidet, må du ikke berøre disse.** **Trekk støpselet ut av stikkkontakten.** Skader på nettleddninger og skjøteledninger innebærer fare for elektrisk støt.
- ▶ **Bruk ikke ledningen til å bære apparatet, henge det opp eller til å dra støpselet ut av stikkkontakten.** Hold ledningen unna varme, olje, skarpe kanter og apparatdeler som beveger seg. Skadde eller sammenviklede ledninger øker risikoen for elektriske støt.
- ▶ **Bruk kun skjøteledninger som er godkjent for utendørs bruk når du arbeider med elektrisk utstyr utendørs.** Bruk av skjøteledning som er egnet til utendørs bruk, minsker risikoen for elektrisk støt.
- ▶ **Slå av apparatet ved strømbrydd og trekk ut nettsøpselet.**
- ▶ **Strømuttaket skal bare brukes til formålene som er fastsatt i bruksanvisningen.**
- ▶ **Bruk aldri apparatet når det er vått eller skittent.** Støv, især av ledende materialer, eller fuktighet på apparatets overflate kan under ugunstige forhold føre til elektrisk støt. **Ikke minst hvis du ofte**



bearbejder ledende materialer, bør skitne apparater med jevne mellomrom derfor kontrolleres av Hilti-service.

- ▶ Ved overbelastning oppstår det brannfare! Sørg for at elektroverktøyet du setter i strømuttaket på apparatet, ikke overskrider den tillatte maksimale strømstyrken på 8 A.

## 2.4 Personssikkerhet

- ▶ **Vær oppmerksom, pass på hva du gjør og gå fornuftig fram under arbeidet med produktet. Ikke bruk støvsugeren hvis du er trøtt eller påvirket av narkotika, alkohol eller medikamenter.** Et øyeblikks uoppmerksomhet ved bruk av enheten kan være nok til å forårsake alvorlige personskader.
- ▶ **Brukeren og personer som befinner seg i nærheten, må benytte egne vernebriller, vernehjelm, hørselsvern, vernehansker og en lett støvmaske ved bruk og vedlikehold av enheten.**
- ▶ **Kontroller at støvsugeren ikke kan rulle bort eller falle ned.**
- ▶ **Sett på hjulbremsene slik at støvsugeren står godt.** Ved åpne hjulbrems er støvsugeren sette seg i ukontrollert bevegelse.
- ▶ **Følg nasjonale arbeidsmiljølover og forskrifter.**
- ▶ **Hvis det er montert støvavsugs- og oppsamlingsinnretninger, må det kontrolleres at disse er koblet til og blir brukt på riktig måte.** Bruk av et støvavsug kan redusere faremomentene i forbindelse med støv.
- ▶ Støvsugeren slår seg automatisk på når et elektroverktøy som er koblet til strømuttaket på apparatet, blir slått på. Uventet start av støvsugeren kan føre til personskader.

## 2.5 Sikkerhetsanvisninger støvsuger

- Brukerne må informeres om hvordan støvsugeren brukes, farene ved arbeid med materialet og sikker fjerning av det oppsugde materialet.
- Støvsugeren må ikke brukes på mennesker eller dyr.
- Ikke bruk støvsugeren ved kontinuerlig drift eller i stasjonære eller automatiske systemer.
- Ikke klatre på støvsugerhuset.
- Ikke bruk støvsugeren under vann.

## 2.6 Oppsugd materiale

- ▶ **Helsefarlig, brennbar og/eller eksplosivt støv skal ikke suges opp (f.eks. magnesium- eller aluminiumsstøv). Materialer som er varmere enn 60 °C (140 °F), må ikke suges opp (f.eks. sigaretter med glør, varm aske).**
- ▶ Før arbeidet påbegynnes, må du alltid kontrollere fareklassen til det helseskadelige støvet som kan oppstå under arbeidet. Helseskadelige materialer, f.eks. asbest og bly, er uttrykkelig **utelatt** i den tiltenkte bruken av produktet og må ikke suges opp → Side 118. Hvis du likevel suger opp bly- eller asbestholdige materialer, bortfaller produsentgarantien på produktet.
- ▶ Støv som oppstår ved sliping, smergling, kapping og boring kan inneholde farlige kjemikalier. Noen eksempler er: bly eller blybasert maling; tegl, betong og andre murverksprodukter, naturstein og andre kvartsholdige produkter; bestemt tresorter, slik som eik, bøk og kjemisk behandlet trevirke; asbest eller asbestholdige materialer. Kartlegg hvor eksponert brukeren og personer i nærheten er ved hjelp av fareklassen til materialene som det arbeides med. Treff nødvendige tiltak for å holde eksponeringen på et trygt nivå, f.eks. ved å bruke et støvoppsamlingsystem eller egnet åndedrettsvern. Til de generelle tiltakene for å redusere eksponeringen hører:
  - ▶ arbeid i et godt ventilert område,
  - ▶ unngå langvarig kontakt med støv,
  - ▶ led bort støv fra ansikt og kropp,
  - ▶ bruk verneutstyr og vask eksponerte områder med vann og såpe.
- ▶ **Brennbar, eksplosiv og aggressiv væske skal ikke suges opp (kjølevæske, smøremiddel, bensin, løsningsmiddel, syrer (pH < 5), lut (pH > 12,5) osv.).**
- ▶ **Slå av apparatet med én gang hvis det lekker skum eller væske.**
- ▶ **Bruk vernehansker når du suger opp varme materialer på inntil maks. 60 °C (140 °F).**
- ▶ **Bruk verneklær ved arbeid med mineralsk boreslam og unngå å få slam på huden (pH > 9, etsende).**
- ▶ **Unngå kontakt med basisk eller sur væske. Ved tilfeldig kontakt må det skylles med vann. Hvis væsken kommer i kontakt med øynene, må du skylle dem med store mengder vann og i tillegg kontakte lege.**



VC 5L

### Tillegg for L-støvsugere

- ▶ Enheten i støvklasse L er egnet til oppsuging av tørt, ikke brennbart støv, trespon og farlig støv med eksponeringsgrenseverdier  $> 1 \text{ mg/m}^3$ .

VC 5M

### Tillegg for M-støvsugere

- ▶ Apparatet i støvklasse M er egnet til oppsuging av tørt, ikke brennbart støv, trespon og farlig støv med eksponeringsgrenseverdier  $\geq 0,1 \text{ mg/m}^3$ .

## 2.7 Riktig håndtering og bruk av støvsugeren

- ▶ Gå aldri fra støvsugeren uten tilsyn.
- ▶ Ikke utsett støvsugeren for frost.
- ▶ Kontroller nivåovervåkingen (flottøren) regelmessig mht. smuss og synlige skader, og fjern eventuelt grovt smuss fra flottøren.
- ▶ Pass på at du ikke klemmer fingrene eller skader ledningen når du setter på sugehodet. Fare for personskade og materiell skade.
- ▶ Kontroller støvsugeren og tilbehøret for eventuelle skader. Før videre bruk må verneanordninger eller lett skadde deler kontrolleres nøye for å sikre at enheten er i forsvarlig stand og fungerer forskriftsmessig. Sjekk at de bevegelige delene fungerer feilfritt og at de ikke sitter fast eller er skadet. Alle delene må være riktig montert og oppfylle alle betingelser for å sikre at støvsugeren fungerer feilfritt.
- ▶ Støvsugeren må kun repareres av kvalifisert fagpersonale og kun med originale reservedeler. Slik opprettholdes støvsugerens sikkerhet.
- ▶ Ta alltid ut ledningen når støvsugeren ikke er i bruk (i pauser), før service, vedlikehold og bytte av filter eller tilbehørsdeler. Dette tiltaket hindrer utilsiktet start av støvsugeren.
- ▶ Dra aldri i ledningen når du vil flytte støvsugeren til et annet sted. Ikke kjøp støvsugeren over ledningen.
- ▶ Støvsugeren må ikke transporteres med kran.

VC 5M

### Tillegg for M-støvsugere

- ▶ Ved transport og når enheten ikke er i bruk, må slangeuttaket lukkes med tettemuffen.

## 3 Beskrivelse

### 3.1 Produktoversikt 1

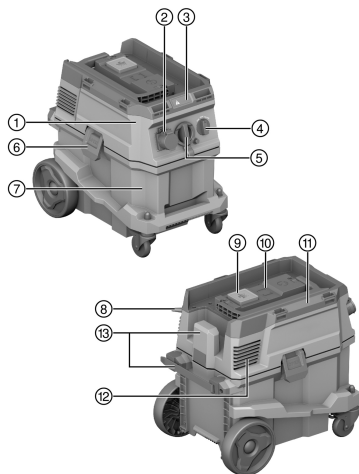

- ① Sugehode
- ② Strømuttak (ekstraustyr)
- ③ Visnings- og kontrollpanel
- ④ Bryter
- ⑤ Slangeuttak (sugeslange)
- ⑥ Beholderlås
- ⑦ Avfallsbeholder
- ⑧ Ledning
- ⑨ Betjeningsknapp "manuell filterrensing"
- ⑩ Blinddeksel for trådløs modul (tilleggsutstyr)
- ⑪ Bærehåndtak
- ⑫ Avluftsåpning
- ⑬ Transportkrok for strømledning (med låsemulighet)



2297598

### 3.2 Forskriftsmessig bruk

Det beskrevne produktet er en universalstøvsuger for det profesjonelle området, f.eks. byggeplasser, hoteller, skoler, sykehus, fabrikker, butikkllokaler, kontorer og utleiefirmaer. Produktet er beregnet for bruk i tørr- og våtområdet.

Produktet må ikke brukes på mennesker og dyr. Produktet må ikke brukes under vann.

Dette produktet er ikke godkjent for **Hilti SafeSet**-bruk.

- ▶ For du begynner å arbeide med produktet, må du gjøre deg kjent med håndteringen, farene materialet representerer og sikker avhending av materialet.
- ▶ Ikke bruk produktet ved kontinuerlig drift eller i stasjonære eller automatiske systemer.
- ▶ For å unngå fare for personskader må det bare brukes originalt tilbehør og verktøy fra **Hilti**.
- ▶ Bruk en antistatisk støvsugerslange for å unngå elektrostatiske effekter.
- ▶ Ikke sug opp gjenstander som kan forårsake personskader gjennom støvposen (f.eks. spisse eller skarpe gjenstander).
- ▶ Ikke klatre på produktet.
- ▶ Følg nasjonale arbeidsmiljølover og forskrifter.

#### Bruksområder

Dette produktet er egnet til profesjonell bruk på følgende bruksområder:

- Våt- og tørrrengjøring av vegg- og gulvflater
- Oppsuging av små mengder støv med **Hilti** diamantslipere, vinkelslipere, borhammere og tørrborekroner.
- Oppsuging av olje og flytende medier inntil en temperatur på < 60 °C (140 °F).

VC 5L

#### Tillegg for L-støvsugere

Oppsuging av tørt, ikke brennbart støv, væske, trespon og farlig støv med eksponeringsgrenseverdier > 1 mg/m<sup>3</sup> (støvklasse L).

VC 5M

#### Tillegg for M-støvsugere

Oppsuging av tørt, ikke brennbart støv, væske, trespon og farlig støv med eksponeringsgrenseverdier ≥ 0,1 mg / m<sup>3</sup> (støvklasse M).

Ved støvfjerning må det sørges for tilstrekkelig luftutskiftingsrate L i rommet hvis avluften går tilbake til rommet. Følg nasjonale bestemmelser!

### 3.3 Dette følger med:

støvsuger for våt- og tørrsuging inkludert filterelement, komplett sugeslange med dreibar muffe (sugesiden) og verktøymuffe, bruksanvisning



I tillegg finner du tillatte systemprodukter til produktet hos nærmeste **Hilti Store** eller under: [www.hilti.group](http://www.hilti.group)

## 4 Tekniske data

### 4.1 Produktegenskaper

	VC 5L	VC 5M
<b>Vekt</b>	11 kg	11 kg
<b>Mål (L × B × H)</b>	530 mm × 380 mm × 500 mm	530 mm × 380 mm × 500 mm
<b>Beholdervolum</b>	30 ℓ	30 ℓ
<b>Effektiv støvkapasitet</b>	23 kg	23 kg
<b>Effektiv vannkapasitet</b>	20 ℓ	20 ℓ
<b>Lufttemperatur</b>	-10 °C ... 40 °C	-10 °C ... 40 °C
<b>Filterrensing</b>	manuell	manuell
<b>Maksimal tilleggsbelastning</b>	25 kg	25 kg
<b>Nettfrekvens</b>	50 Hz ... 60 Hz	50 Hz ... 60 Hz



	VC 5L	VC 5M
Beskyttelsesklasse	I	I
Beskyttelsesklasse	IP X4	IP X4

#### 4.2 Merkespenning

	100 V	110 V	110 V (GB 32 A)
Nominell inngangseffekt	1 000 W	1 100 W	1 100 W
Tilkoblingseffekt for integrert strømuttak for elektroverktøy	•/•	•/•	600 W
Nettilkobling (type)	VCT 3×2 mm <sup>2</sup>	VCTF 3×2 mm <sup>2</sup>	H07 RN-F 3G 1,5 mm <sup>2</sup>

	220 - 240 V	220 - 240 V (CH)	220 - 240 V (GB)
Nominell inngangseffekt	1 200 W	1 200 W	1 200 W
Tilkoblingseffekt for integrert strømuttak for elektroverktøy	2 300 W	1 100 W	1 900 W
Nettilkobling (type)	H07 RN-F 3G 1,5 mm <sup>2</sup>	H07 RN-F 3G 1,5 mm <sup>2</sup>	H07 RN-F 3G 1,5 mm <sup>2</sup>

	220 - 240 V (NZ)
Nominell inngangseffekt	1 200 W
Tilkoblingseffekt for integrert strømuttak for elektroverktøy	1 200 W
Nettilkobling (type)	H07 RN-F 3G 1,5 mm <sup>2</sup>

#### 4.3 Maksimal volumstrøm og maksimalt vakuum

	100 V	110 V	220 - 240 V
Maks. volumstrøm (turbin)	70 l/s	71 l/s	74 l/s
Maks. volumstrøm (slangeenden)	144 m <sup>3</sup> /t (40 l/s)	144 m <sup>3</sup> /t (40 l/s)	144 m <sup>3</sup> /t (40 l/s)
Maks. vakuum	19,5 kPa (195 mbar)	21,5 kPa (215 mbar)	22,5 kPa (225 mbar)

	220 - 240 V (CH)	220 - 240 V (GB)	220 - 240 V (NZ)
Maks. volumstrøm (turbin)	74 l/s	74 l/s	74 l/s
Maks. volumstrøm (slangeenden)	144 m <sup>3</sup> /t (40 l/s)	144 m <sup>3</sup> /t (40 l/s)	144 m <sup>3</sup> /t (40 l/s)
Maks. vakuum	22,5 kPa (225 mbar)	22,5 kPa (225 mbar)	22,5 kPa (225 mbar)

#### 4.4 Lyd- og vibrasjonsinformasjon, målt iht. EN 60335

Støyemisjonsnivå (L <sub>PA</sub> )	76 dB(A)
Usikkerhet lydtryknivå (K <sub>PA</sub> )	2 dB(A)
Vibrasjonsverdi	< 2,5 m/s <sup>2</sup>

## 5 Bruk av skjøteledning

### Bruk av skjøteledning

#### ADVARSEL

**Fare på grunn av skadd ledning!** Ikke ta på maskinens ledning eller skjøteledning hvis de skades under arbeid. Trekk støpslet ut av stikkkontakten.

- Kontroller maskinens tilførselsledning regelmessig, og sørg for at den blir skiftet av fagfolk hvis den blir skadd.



- Bruk skjøteledning som er godkjent for bruksområdet og som har stort nok ledningstverrsnitt. I motsatt fall kan det oppstå effekttap på maskinen og overoppheting av kabelen.
- Kontroller med jevne mellomrom at det ikke har oppstått skader på skjøteledningen.
- Bytt ut skadde skjøteledninger.
- Ved arbeider utendørs skal det kun benyttes skjøteledninger som er godkjent og merket for slik bruk.



Anbefalt minste tverrsnitt og maksimale ledningslengder finner du på slutten av denne dokumentasjonen som QR-kode.

## 6 Klargjøring til arbeidet

### FORSIKTIG

**Fare for personskader!** Utilsiktet start av produktet.

- ▶ Trekk støpselet ut av stikkkontakten før du foretar maskininnstillinger eller skifter tilbehørsdeler.

Følg sikkerhetshenvisningene og advarslene i denne dokumentasjonen og på produktet.

## 7 Arbeidsforberedelser

### 7.1 Sette inn en støvpose (fleece)

1. Trekk nettstøpselet ut av stikkkontakten.
2. Åpne de to låsene på beholderen.
3. Løft bort sugehodet fra avfallsbeholderen.
4. Ta eventuelt ut den fulle støvposen.
5. Sett støvposen med adapter på de to posisjoneringsstiftene.
6. Sett sugehodet på avfallsbeholderen.
7. Lukk de to låsene på beholderen.
8. Kontroller at sugehodet er riktig montert og festet.
9. Koble til sugeslangen.

### 7.2 Skifte støvpose (plast)

1. Trekk nettstøpselet ut av stikkkontakten.
2. Åpne de to låsene på beholderen.
3. Løft bort sugehodet fra avfallsbeholderen.
4. Ta eventuelt ut den fulle støvposen av plast.
5. Sett en ny støvpose (plast) inn i avfallsbeholderen og vrenc støvposen rundt kanten på avfallsbeholderen.
  - ▶ Hullene i støvposen må ligge på innsiden av avfallsbeholderen.
  - ▶ Rett inn støvposen som er satt inn ved hjelp av den svarte streken på kanten av beholderen.
6. Sett sugehodet på avfallsbeholderen.
7. Lukk de to låsene på beholderen.
8. Kontroller at sugehodet er riktig montert og festet.
9. Koble til sugeslangen.

### 7.3 Skifte filterelement

1. Åpne de to låsene på beholderen.
2. Løft bort sugehodet fra avfallsbeholderen.
3. Fjern filterdekslet (skruddeksel).
4. Fjern filterskiven.
5. Fjern forsiktig det brukte filteret.
  - ▶ Pass på at det ikke faller smuss ned i turbinåpningen!
6. Sett det nye filteret på avsuget.
7. Plasser filterskiven i flukt med filteret.
8. Monter filterdekslet.
9. Kontroller riktig montering av filterelementet og sett sugehodet på avfallsbeholderen.







## 8 Betjening

### 8.1 Bruke filterrensingen

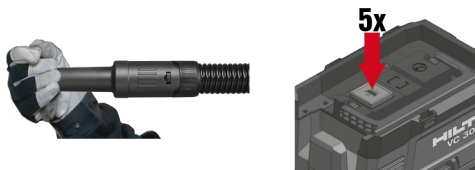
Støvsugeren har en manuell filterrensing. For å opprettholde den maksimale sugeeffekten må filterrensingen brukes med jevne mellomrom.



1. Lukk slangeenden.
2. Vent til det maksimale undertrykket har bygd seg opp.
3. Trykk 4-5 ganger etter hverandre på betjeningsknappen .

### 8.2 Betjene støvsugeren

#### FORSIKTIG

**Fare for personskade på grunn av helseskadelig støv!** Uten bruk av et filterelement kan det slippes ut farlig materiale.

► Bruk bare støvsugeren med montert filterelement.

1. Før du setter i støpslet, må du kontrollere at funksjonsvelgeren står på "**OFF**".
2. Koble støvsugerens støpsel til en stikkontakt.
3. Vri bryteren til stillingen **ON**.

### 8.3 Bruke strømuttaket



Strømuttaket er kun beregnet for direkte tilkobling av elektroverktøy til støvsugeren.

Dersom elektroverktøyet skal settes i strømuttaket, må du lese igjennom verktøyets bruksanvisning og sikkerhetsforskrifter.

Når elektroverktøyet er slått av, går støvsugeren i noen sekunder til, slik at støv som finnes i slangen, rekker å bli sugd ned i beholderen.

**Bare for markedene Sveits og Liechtenstein:** Bruk bare strømuttaket ved bruksområder i tørre omgivelsesbetingelser.

1. Trekk støvsugerens nettstøpsel ut av stikkontakten.
2. Kontroller at den maksimale effekten for elektroverktøyet som skal kobles til, ligger under verdien for strømuttakets høyeste tillatte effekt (se kapitlet "Teknisk informasjon" og angivelsene på strømuttaket).
3. Kontroller at elektroverktøyet er slått av før du setter elektroverktøyets støpsel i stikkontakten.
4. Sett elektroverktøyets støpsel inn i strømuttaket på apparatet.
5. Koble støvsugerens støpsel til en stikkontakt.
6. Vri bryteren til stillingen **AUTO**.
7. Slå på elektroverktøyet.

### 8.4 Suging av tørt støv



Før du suger opp tørt støv og særlig mineralsk støv, må du kontrollere at det er lagt inn riktig støvpose i beholderen. Posen gjør det lett og renslig å kassere det oppsugde materialet.

- Pass på at filterelementet er tørt og at riktig støvpose er satt i.



## 8.5 Oppsuging av væske

### 8.5.1 Klargjøring og gjennomføring



Hvis mulig bør du bruke et eget filter ved suging av våte materialer.

1. Ta støvposen ut av beholderen.
2. Kontroller flottøren i nivåovervåkningen, og rengjør flottøren ved behov.
3. Følg med endringer i sugeeffekten under drift, f.eks. hvis nivåovervåkningen utløses.

### 8.5.2 Nivåovervåkningen utløses

Når avfallsbeholderen har nådd maksimalt påfyllingsnivå, utløses nivåovervåkningen. Tøm avfallsbeholderen for å fortsette å bruke apparatet.



Ved oppsuging av større mengder kan det samles opp væske i filteret og begrense funksjonen til flottøren. Tøm med jevne mellomrom all væske ut av filteret.

1. Vri bryteren til **OFF**.
2. Koble fra ledningen.
3. Åpne de to låsene på beholderen.
4. Løft bort sugehodet fra avfallsbeholderen, og sett avfallsbeholderen på et jevnt underlag.
5. Grip tak i håndtakene og vipp avfallsbeholderen for å tømme den.
6. Kontroller flottøren i nivåovervåkningen, og rengjør flottøren ved behov.
7. Sett sugehodet på avfallsbeholderen, og fest det med de to beholderlåsene.

## 8.6 Etter støvsuging

1. Vri bryteren til stillingen **OFF**.
2. Koble fra ledningen.
3. Tøm beholderen og rengjør støvsugeren med en fuktig klut.
4. Sett bort støvsugeren på en tørr plass der ingen uvedkommende kan få tak i den.
  - ▶ **MERK!** Denne støvsugeren må oppbevares i lukkede rom.

### 8.6.1 Etter støvsuging av tørt støv



Bruk alltid støvsugere fra klasse M med støvpose. På denne måten kan det oppsugde materialet tømmes og avhendes med liten støvbelastning.

1. Åpne de to låsene på beholderen.
2. Løft bort sugehodet fra avfallsbeholderen, og sett avfallsbeholderen på et jevnt underlag.
3. Grip tak i håndtakene og vipp avfallsbeholderen for å tømme den.
  - ▶ **For M-støvsugere:** Ta støvposen ut av avfallsbeholderen og kast støvposen i henhold til gjeldende forskrifter.
4. Rengjør avfallsbeholderen med en vannslange.
5. Rengjør støvsugeren og tetningsflaten på avfallsbeholderen med en fuktig klut.
6. La avfallsbeholderen tørke.
7. Sett sugehodet på avfallsbeholderen, og fest det med de to beholderlåsene.

### 8.6.2 Etter oppsuging av væske

1. Åpne de to låsene på beholderen.
2. Løft bort sugehodet fra avfallsbeholderen, og sett avfallsbeholderen på et jevnt underlag.
3. Grip tak i håndtakene og vipp avfallsbeholderen for å tømme den.
4. Rengjør avfallsbeholderen med en vannslange.
5. Rengjør støvsugeren og tetningsflaten på avfallsbeholderen med en fuktig klut.
6. Oppbevar sugehodet atskilt fra beholderen slik at filterelementet og beholderen kan tørke.



## 9 Vedlikeholdsanvisninger for støvsuger

### ADVARSEL

**Fare på grunn av elektrisk strøm!** Ufagmessige reparasjoner på elektriske deler kan føre til alvorlige skader på grunn av elektrisk støt.

- ▶ Overlat reparasjoner på elektriske deler til autoriserte elektrikere.
- 
- ▶ Hold støvsugeren ren og fri for olje og fett, særlig maskinens gripeflater. Ikke bruk rengjøringsmidler som inneholder silikon.
  - ▶ Ikke bruk støvsugeren hvis ventilasjonsåpningene er tette! Bruk en tørr børste for å rengjøre ventilasjonsåpningene forsiktig. Ikke la fremmedlegemer komme på innsiden av turbinåpningen.
  - ▶ Bruk en lett fuktet klut og rengjør utsiden av støvsugeren jevnlig. Ikke bruk spray, damprenser eller rennende vann til rengjøringen, for det kan sette støvsugerens elektriske sikkerhet i fare.
  - ▶ Vær spesielt nøye med rengjøringen av beholderens øvre kant og sporet i den, ettersom det er avgjørende for tettingen mellom avfallsbeholderen og sugehodet.

## 10 Transport og lagring

Støvsugeren må ikke bæres med full avfallsbeholder.

Støvsugeren må ikke løftes med kran.

- ▶ Fjern løst verktøy fra holderen.
- ▶ Tøm støvsugeren før du skal flytte støvsugeren til et annet sted.
- ▶ Ikke vipp støvsugeren, og transporter alltid støvsugeren stående når du har sugd opp væske.
- ▶ Når du skal transportere enheten, kan du sette sammen de to slangeendene med den kileformede adapteren.

VC 5M

### For klasse M-støvsugere

### ADVARSEL

**Fare for personskade på grunn av helseskadelig støv!** Farlig oppsugd materiale kan slippe ut gjennom slangeuttaket.

- ▶ Ved transport og når støvsugeren ikke er i bruk, må slangeuttaket lukkes med tettemuffen.

## 11 Feilsøking

Ved feil som ikke står i denne tabellen eller som du selv ikke kan rette opp, må du kontakte **Hilti** service.

Feil	Mulig årsak	Løsning
Ingen eller redusert sugeeffekt.	Filterelementet er tilstoppet eller for gammelt.	<ul style="list-style-type: none"> <li>▶ Kontroller nivået i avfallsbeholderen.</li> <li>▶ Bruk den manuelle filterrensingen. → Side 121</li> <li>▶ Skift filter ved behov.</li> </ul>
	Filterelement ikke satt inn.	▶ Sett inn et egnet filterelement.
Optisk varselsignal (reduert sugeeffekt)	Full støvpose.	▶ Skift støvposen.
	Filterelementet er veldig skittent.	▶ Aktiver den manuelle filterrensingen (lukk støvsugerslangens åpning for optimal rengjøringseffekt).
	Sugeslangen eller støvdekselet på elektroverktøyet er tilstoppet.	▶ Rengjør sugeslangen og støvdekselet.
Støv blåses ut av apparatet.	Filterelementet er ikke ordentlig montert.	▶ Monter filterelementet på nytt.
	Filterelementet er skadet.	▶ Monter et nytt filterelement.
	Filterelement ikke satt inn.	▶ Sett inn et egnet filterelement.



Feil	Mulig årsak	Løsning
Apparatet slås uventet av/på eller det skjer en utladning av statisk energi via brukeren.	Elektrostatisk avledning er ikke sikret, apparatet er ikke koblet til en jordet stikkontakt.	▶ Koble apparatet til en jordet stikkontakt, bruk en antistatisk slange.
Motoren går ikke.	Sikringen er gått.	▶ Slå på sikringen. ▶ Hvis den går på nytt, må du finne årsaken til overstrømmen.
	Avfallsbeholder full.	▶ Slå av apparatet og tøm avfallsbeholderen.
	Motorens termobryter er aktivert.	▶ Slå av apparatet, og la det avkjøles i cirka fem minutter. ▶ Hvis motoren ikke går, må du levere apparatet inn til <b>Hilti</b> service.
	Motorens termobryter slår motoren av gjentatte ganger.	▶ Bruk en tørr børste for å rengjøre ventilasjonsåpningene forsiktig.
Motoren går ikke i automatisk drift.	Tilkoblet verktøy er defekt eller ikke tilkoblet riktig.	▶ Foreta en funksjonskontroll av det tilkoblede apparatet, eller sett nettstøpslet helt inn i stikkontakten.

## 12 Avhending

**Hilti** maskiner er i stor grad laget av resirkulerbart materiale. En forskriftsmessig materialsortering er en forutsetning for resirkulering. I mange land tar **Hilti** din gamle maskin i retur. Spør **Hilti** kundeservice eller forhandleren din.



- ▶ Kast aldri elektroverktøy, elektronisk utstyr eller batterier i husholdningsavfallet!

## 13 Produsentgaranti

- ▶ Når det gjelder spørsmål om garantibetingelser, ber vi deg kontakte din lokale **Hilti**-partner.

## 14 Ytterligere informasjon

Du finner mer informasjon om betjening, teknologi, miljø og resirkulering under følgende lenke: [qr.hilti.com/manual/?id=2297598&id=2298710](http://qr.hilti.com/manual/?id=2297598&id=2298710)

Denne lenken finner du også som QR-kode bakerst i dokumentasjonen.

# Alkuperäiset ohjeet

## 1 Tämän käyttöohjeen tiedot

### 1.1 Tästä käyttöohjeesta

- Lue ehdottomasti tämä käyttöohje ennen tuotteen käyttämistä. Se on turvallisen työnteon ja tuotteen ongelmattoman käsittelyn perusedellytys.
- Noudata tässä käyttöohjeessa annettuja ja tuotteessa olevia turvallisuus- ja varoitushuomautuksia.
- Säilytä käyttöohje aina tuotteen yhteydessä, ja anna tuote toiselle henkilölle aina käyttöohjeen kanssa.

### 1.2 Merkkien selitykset

#### 1.2.1 Varoitushuomautukset

Varoitushuomautukset varoittavat tuotteen käyttöön liittyvistä vaaroista. Seuraavia varoitustekstejä käytetään:



## VAKAVA VAARA

### VAKAVA VAARA !

- ▶ Varoittaa uhkaavasta vaaratilanteesta, josta voi seurauksena olla vakava loukkaantuminen tai jopa kuolema.

## VAARA

### VAARA !

- ▶ Varoittaa mahdollisesta vaarasta, josta voi seurauksena olla vakava loukkaantuminen tai kuolema.

## VAROITUS

### HUOMIO !

- ▶ Varoittaa mahdollisesta vaaratilanteesta, josta voi seurata loukkaantuminen tai aineellinen vahinko.

### 1.2.2 Symbolit dokumentaatioissa

Dokumentaatioissamme käytetään seuraavia symboleita:

	Lue käyttöohje ennen käyttämistä
	Huomio
	Toimintaohjeita ja muuta hyödyllistä tietoa
	Kierrätyskelpoisten materiaalien käsittely
	Älä hävitä sähkölaitteita ja akkuja tavallisen sekajätteen mukana

### 1.2.3 Symbolit kuvissa

Kuvissamme käytetään seuraavia symboleita:

	Nämä numerot viittaavat vastaavaan kuvaan tämän käyttöohjeen alussa
	Numerointi kertoo työvaiheiden järjestyksen kuvissa ja saattaa poiketa numeroinnista tekstissä
	Kohtanumeroita käytetään kuvassa <b>Yleiskuva</b> , ja ne viittaavat kuvatekstien numerointiin kappaleessa <b>Tuoteyhteenveto</b>
	Tämän merkin tarkoitus on kiinnittää erityinen huomiosi tuotteen käyttöön ja käsittelyyn.

## 1.3 Tuotekohtaiset symbolit

### 1.3.1 Symbolit tuotteessa

Tuotteessa voidaan käyttää seuraavia symboleita:

	Nosturilla kuljettaminen kielletty
--	------------------------------------

## 1.4 Erityiset tarrat tuotteessa

**VAROITUS:** Tämä imuri sisältää terveydelle vaarallisia pölyjä. Tyhjentämiset ja huoltotyöt, mukaan lukien pölypussin hävittäminen, saa tehdä vain ammattitaitoinen henkilö, joka käyttää asianmukaista henkilökohtaista suojavarustusta. Käytä imuria vain, jos sen suodatinjärjestelmä on täydellinen ja moitteettomasti toimiva.





L-imuri



M-imuri

## 1.5 Tuotetiedot

**Hilti**-tuotteet on tarkoitettu ammattikäyttöön, ja niitä saa käyttää, huoltaa tai korjata vain valtuutettu, koulutettu henkilö. Käyttäjän pitää olla hyvin perillä käyttöön liittyvistä vaaroista. Tuote ja sen varusteet saattavat aiheuttaa vaaratilanteita, jos kokemattomat henkilöt käyttävät tuotetta ohjeiden vastaisesti tai muutoin asiattomasti.

Tyypimerkinnän ja sarjanumeron löydät tyyppikilvestä.

- Kirjoita sarjanumero oheiseen taulukkoon. Tuotteen tiedot tarvitaan, jos esität kysymyksiä myynti- tai huoltoedustajallemme.

### Tuotetiedot

Märkä-/kuivaimuri	<b>VC 5L</b> <b>VC 5M</b>
Sukupuoli	01
Sarjanumero	

## 1.6 Vaatimustenmukaisuusvakuutus

Valmistaja vakuuttaa, että tässä kuvattu tuote täyttää sitä koskevien voimassa olevien lakien ja standardien vaatimukset. Kuva vaatimustenmukaisuusvakuutuksesta on tämän dokumentaation lopussa.

Tekninen dokumentaatio löytyy tästä:

**Hilti** Entwicklungsgesellschaft mbH | Zulassung Geräte | Hiltistraße 6 | 86916 Kaufering, DE

## 2 Turvallisuus

### 2.1 Yleiset turvallisuusohjeet

Tämän käyttöohjeen eri kappaleissa annettujen turvallisuusohjeiden lisäksi on aina noudatettava seuraavia määräyksiä.

- **Lue kaikki ohjeet!** Ohjeiden noudattamatta jättäminen voi aiheuttaa sähköiskun, tulipalon ja/tai vakavan loukkaantumisen.
- **Jos käytät tätä laitetta jonkin muun sähkötyökalun kanssa, lue ensin kyseisen sähkötyökalun käyttöohje ja noudata kaikkia annettuja ohjeita.**
- **Laitteeseen ei saa tehdä minkäänlaisia muutoksia.**
- **Käytä työhön sopivaa laitetta. Älä käytä laitetta muihin töihin kuin mihin se on tarkoitettu, vaan käytä sitä aina käyttötarkoituksen mukaisiin töihin, ja varmista, että se on moitteettomassa kunnossa.**
- **Ennen laitteen käyttämistä sitä käyttävien henkilöiden pitää olla selvillä sen käytöstä, imuroitavien materiaalien aiheuttamista vaaroista ja imuroidun materiaalin asianmukaisesta hävittämisestä.**
- **Ota ympäristökäijät huomioon. Älä käytä laitetta paikoissa, joissa on tulipalo- tai räjähdysvaara.**



- ▶ Laitetta saavat käyttää vain henkilöt, jotka ovat perehtyneet sen käyttöön ja jotka on koulutettu sen turvalliseen käyttöön ja jotka ymmärtävät sen käytöstä aiheutuvat vaarat. Laitetta ei ole tarkoitettu lasten käyttöön. Lapsia on valvottava ja on varmistettava, etteivät he leiki laitteella.
- ▶ Säilytä ja varastoi laite aina turvallisessa paikassa. Kun laitetta ei käytetä, säilytä se kuivassa paikassa korkealla tai lukitussa paikassa lasten ulottumattomissa.

## 2.2 Työpaikka

- ▶ Varmista työpaikan hyvä valaistus.
- ▶ Varmista työpaikan hyvä tuuletus. Huonosti tuuletetuissa työkohteissa esiintyvä pölykuormitus saattaa vahingoittaa terveyttä.
- ▶ Pidä työskentelyalue hyvässä järjestyksessä. Varmista, ettei työskentelyalueella ole esineitä, joihin saattaisit loukata itsesi. Työskentelyalueen epäjärjestys lisää onnettomuusriskiä.
- ▶ Älä työskentele laitteella räjähdysalttiissa ympäristössä, jossa on palavaa nestettä, kaasua tai pölyä. Sähkölaitteet synnyttävät kipinöitä, jotka saattavat sytyttää pölyn tai höyryt.

## 2.3 Sähköturvallisuus

- ▶ Laitteen pistokkeen pitää sopia pistorasiaan. Pistoketta ei saa muuttaa millään tavalla. Älä käytä pistorasia-adaptoreita suojamaadotettujen koneiden ja laitteiden yhteydessä. Alkuperäisessä kunnossa olevat pistokkeet ja sopivat pistorasiat vähentävät sähköiskun vaaraa.
- ▶ Liitä pistoke sopivaan maadotettuun pistorasiaan, joka on asianmukaisesti asennettu ja joka täyttää kaikki paikalliset määräykset. Jos et ole varma onko pistorasia turvallisesti maadotettu, tarkastuta se sähköasennusten ammattilaisella.
- ▶ Vältä koskettamasta sähköä johtaviin pintoihin kuten putkiin, pattereihin, liesiin ja jääkaappeihin. Sähköiskun vaara kasvaa, jos kehosi maadottuu.
- ▶ Varmista, ettei verkkojohto ole sotkussa.
- ▶ Tarkasta laitteen verkkojohdon kunto säännöllisesti, ja jos havaitset vaurioita, vaihdata verkkojohto Hilti-huollossa. Tarkasta jatkojohdon kunto säännöllisesti, ja vaihda johto, jos havaitset vaurioita.
- ▶ Jos työnteon yhteydessä verkkojohto ja/tai jatkojohto vaurioituu, älä kosketa niitä. Irrota pistoke verkkopistorasiasta. Vaurioituneet verkkojohdot ja jatkojohdot aiheuttavat vakavan sähköiskun vaaran.
- ▶ Älä käytä verkkojohtoa väärin. Pidä johto loitolla kuumuudesta, öljystä, terävistä reunoista ja liikkuvista osista. Vahingoittuneet tai sotkeutuneet johdot kasvattavat sähköiskun vaaraa.
- ▶ Jos käytät sähkötyökalua ulkona, käytä ainoastaan ulkokäyttöön soveltuvaa jatkojohtoa. Ulkokäyttöön soveltuvan jatkojohdon käyttö pienentää sähköiskun vaaraa.
- ▶ Jos virransaanti katkeaa, katkaise laitteesta virta ja irrota laitteen pistoke verkkopistorasiasta.
- ▶ Käytä laitepistorasiaa vain käyttöohjeessa mainittuihin tarkoituksiin.
- ▶ Älä käytä laitetta, jos se on likainen tai märkä. Laitteen pintaan kertynyt pöly, etenkin sähköä johtavien materiaalien pöly, tai kosteus saattavat epäsuotuisissa tilanteissa aiheuttaa sähköiskun. Tämän vuoksi tarkastuta likaantunut laite säännöllisin välein Hilti-huollossa, ja etenkin jos työstät sähköä johtavia materiaaleja usein.
- ▶ Ylikuormitus aiheuttaa tulipalovaaran! Älä ylitä laitepistorasiaan liitetyllä sähkötyökalulla sallittua maksimi virtaa 8 ampeeria.

## 2.4 Henkilöturvallisuus

- ▶ Ole valpas, kiinnitä huomiota työskentelyysi ja noudata tervettä järkeä tuotetta käyttäessäsi. Älä käytä imuria, jos olet väsynyt tai huumeiden, alkoholin tai lääkkeiden vaikutuksen alaisena. Laitetta käytettäessä hetkellinenkin varomattomuus saattaa aiheuttaa vakavia vammoja.
- ▶ Laitteen käyttämisen aikana käyttäjän ja välittömässä läheisyydessä olevien henkilöiden on käytettävä soveltuvia suojalaseja, suojakypäriä, kuulosuojaimia, suojakäsineitä ja kevyitä hengityssuojaimia.
- ▶ Varmista, ettei imuri pääse liikkumaan tai kaatumaan.
- ▶ Varmista pyöräjarruilla imurin turvallinen paikallaan pysyminen. Jos pyöräjarruja ei ole lukittu, imuri saattaa liikkua kontrolloimattomasti.
- ▶ Ota onnettomuksiens ennaltaehkäisemisen maakohtaiset määräykset huomioon.
- ▶ Jos pölynpoisto- ja keräilylaitteita voidaan asentaa, sinun on tarkastettava, että ne on liitetty oikein ja että niitä käytetään oikealla tavalla. Pölyn poistomuroinnin käyttö vähentää pölyn aiheuttamia vaaroja.
- ▶ Imuri käynnistyy automaattisesti, kun laitepistorasiaan liitetty sähkötyökalu kytketään päälle. Imurin ylläpitävä käynnistyminen voi aiheuttaa loukkaantumisvaaran.



## 2.5 Imureiden turvallisuusohjeet

- Ennen imurin käyttämistä sitä käyttävien henkilöiden pitää olla selvillä laitteen käytöstä, imuroitavien materiaalien aiheuttamista vaaroista ja imuroidun materiaalin asianmukaisesta hävittämisestä.
- Imuria ei saa käyttää ihmisten tai eläinten puhdistamiseen.
- Imuria ei saa käyttää kiinteäasenteisesti jatkuvasti tai automaattisissa tai puoliautomaattisissa laitteistoissa.
- Älä käytä imurin koteloa tikkaiden korvikkeena.
- Älä käytä imuria veden alla.

## 2.6 Imuroitu jäte

- ▶ **Imuria ei saa käyttää terveydelle vaarallisten, palavien ja/tai räjähtävien pölyjen (esimerkiksi magnesium- ja alumiinipöly jne.) imurointiin. Materiaaleja, joiden lämpötila on yli 60 °C (140 °F), ei saa imuroida (esimerkiksi hehkuvat tupakantumpit, kuuma tuhka).**
- ▶ Aina ennen työn aloittamista tarkasta työssä syntyvän terveydelle vaarallisen pölyn vaaraluokitus. Terveydelle vaaralliset materiaalit kuten asbesti ja lyijyeivät sisälly tämän tuotteen määräystenmukaiseen käyttöön, joten tuotetta ei saa käyttää niille → Sivu 129. Jos kuitenkin käytät tätä tuotetta lyijy- tai asbestipitoisille materiaaleille, tuotteen valmistajan takuu raukeaa.
- ▶ Hiottaessa, kiillotettaessa, leikattaessa ja porattaessa syntyvä pöly saattaa sisältää vaarallisia kemikaaleja. Niistä esimerkkejä ovat: lyijy tai lyijypitoiset maalit; tiili, betoni ja muut muuraustuotteet, luonnonkivi ja muut kvartsipitoiset tuotteet; tietyt puulajit kuten tammi, pyökki ja kemiallisesti käsitellyt puut; asbesti tai asbestia sisältävät materiaalit. Määritä työstettävien materiaalien vaaraluokituksen perusteella käyttäjän ja lähellä olevien henkilöiden altistumisvaara. Ryhdy tarvittaviin toimenpiteisiin altistumisen pitämiseksi turvallisella tasolla, esimerkiksi käytettävä pölynkeräysjärjestelmä tai soveltuva hengityssuojainta. Altistumisen määrää pienentäviä yleisluonteisia toimenpiteitä ovat:
  - ▶ työn tekeminen hyvin tuulettuvassa tilassa,
  - ▶ pitkään kestävä pölyaltistuksen välttäminen,
  - ▶ pölyn ohjaaminen pois kasvoilta ja keholta,
  - ▶ suojavaatetuksen käyttö ja kehon altistuneiden kohtien pesu vedellä ja saippualla.
- ▶ **Syttyviä, räjähtäviä, aggressiivisia nesteitä ei saa imuroida (esimerkiksi jäähdytys- ja voiteluaineet, bensini, liuotinaineet, hapot (pH < 5), emäkset (pH > 12,5) jne.).**
- ▶ **Kytke laite heti pois päältä, jos sen sisältä tulee vaahtoa tai nestettä.**
- ▶ **Käytä suojakäsineitä, kun imuroit kuumia, enintään 60 °C:n (140 °F) lämpöisiä työstöjätteitä.**
- ▶ **Käytä suojavaatteita imuroidessasi kiviainespohjaista porauslietettä ja vältä ihokosketusta (pH > 9, syövyttävä).**
- ▶ **Varo, ettet kosketa alkalisia tai happamia nesteitä. Huuhtele kosketuskohta vedellä. Jos nestettä pääsee silmiin, huuhtele silmät runsaalla vedellä ja lisäksi mene lääkäriin.**

VC 5L

### Lisäksi L-imureiden yhteydessä

- ▶ Pölyluokan L mukainen laite soveltuu kuivien, ei-syttyvien pölyjen sekä puulastujen ja sellaisten terveydelle vaarallisten pölyjen imurointiin, joiden työpaikkapitoisuusarajat ovat > 1 mg/m<sup>3</sup>.

VC 5M

### Lisäksi M-imureiden yhteydessä

- ▶ Pölyluokan M mukainen laite soveltuu kuivien, ei-syttyvien pölyjen sekä puulastujen ja sellaisten terveydelle vaarallisten pölyjen imurointiin, joiden työpaikkapitoisuusarajat ovat ≥ 0,1 mg/m<sup>3</sup>.

## 2.7 Imurin huolellinen käsittely ja käyttö

- ▶ Älä koskaan jätä imuria valvomatta.
- ▶ Suojaa imuri pakkaselta.
- ▶ Tarkasta säännöllisin välein täyttymismäärävalvonnan (kohokytkin) likaisuus ja näkyvät vauriot; tarvittaessa poista kohosta karkea lika.
- ▶ Kun asetat laitekannta paikalleen, varo, ettet jätä käsiäsi puristuksiin ja ettet vaurioita verkkojohtoa. Loukkaantumis- ja vaurioitumisvaara on olemassa.
- ▶ Tarkasta imurin ja lisävarusteiden mahdolliset vauriot. Ennen käyttämistä tarkasta huolellisesti, että suojalaitteet tai lievästi vaurioituneet osat toimivat moitteettomasti ja tarkoituksensa mukaisesti. Tarkasta, että laitteen liikkuvat osat toimivat moitteettomasti eivätkä ota kiinni mihinkään ja että osat ovat kunnossa.





Kaikkien osien pitää olla oikein asennettuina ja moitteettomassa toimintakunnossa, jotta imuri voi toimia kunnolla.

- ▶ Anna vain koulutettujen ammattihenkilöiden korjata imurisi ja hyväksy korjauksiin vain alkuperäisiä varaosia. Siten varmistat imurin turvallisuuden säilymisen.
- ▶ Irrota imurin pistoke verkkopistorasiasta aina, kun et käytä laitetta (esimerkiksi taukojen ajaksi) tai kun huollat tai kunnostat imuria tai vaihdat sen lisävarusteosia tai suodatinta. Tämä turvatoimenpide estää imurin käynnistymisen vahingossa.
- ▶ Älä koskaan liikuta imuria verkkojohdosta vetäen. Älä aja imurilla verkkojohdon yli.
- ▶ Älä kuljeta imuria nosturilla.

VC 5M

### Lisäksi M-imureiden yhteydessä

- ▶ Sulje imuaukko tulppamuhvilla laitteen kuljettamisen ajaksi, tai kun laite ei ole käytössä.

## 3 Kuvaus

### 3.1 Tuoteyhteenvedo

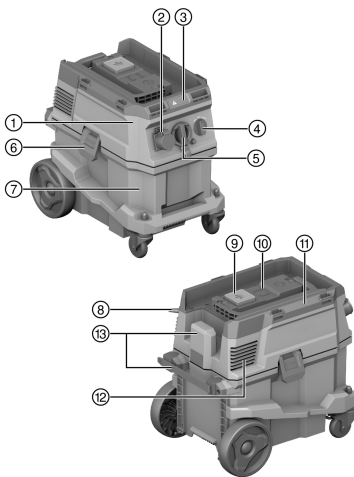

- 1 Laitekansi
- 2 Laitepistorasia (lisävaruste)
- 3 Näyttö- ja käyttökenttä
- 4 Laitekytkin
- 5 Imuaukko (imuletku)
- 6 Säiliön lukitsin
- 7 Likasäiliö
- 8 Verkkojohto
- 9 Suodattimen manuaalisen puhdistuksen painike
- 10 Radiotaajuusmoduulin (lisävaruste) paikan kansi
- 11 Kantokahva
- 12 Ilmanpoistoaukko
- 13 Verkkojohdon kuljetuskoukku (jossa kiinnitysmahdollisuus)

### 3.2 Tarkoituksenmukainen käyttö

Tässä kuvattu tuote on yleiskäyttöinen imuri ammattimaiseen käyttöön esimerkiksi rakennustyömailla, hotelleissa, kouluissa, sairaaloissa, tehtaissa, kaupoissa, toimistoissa ja työlaitevuokraamoissa. Tuote on tarkoitettu kuiva- ja märkäimurointiin.

Tätä tuotetta ei saa käyttää ihmisten tai eläinten puhdistamiseen. Käyttö veteen upotettuna on kielletty.

Tämä tuote ei sovellu **Hilti SafeSet** -käyttöön.

- ▶ Ennen tuotteen käyttämistä sitä käyttävien henkilöiden pitää olla selvillä tuotteen käytöstä, imuroitavien materiaalien aiheuttamista vaaroista ja imuroidun materiaalin asianmukaisesta hävittämisestä.
- ▶ Tuotetta ei saa käyttää kiinteäasenteisesti jatkuvasti tai automaattisissa tai puoliautomaattisissa laitteistoissa.
- ▶ Loukkaantumisvaaran välttämiseksi käytä vain alkuperäisiä lisävarusteita ja lisälaitteita, joiden valmistaja on **Hilti**.
- ▶ Suojaudu staattisen sähkön iskuilta käyttämällä antistaattista imuletkua.
- ▶ Älä imuroi kappaleita, jotka voivat pölypussin läpi aiheuttaa vammoja (esimerkiksi teräviä tai teräväreunaisia kappaleita).
- ▶ Tuotetta ei saa käyttää tikkaiden korvikkeena.
- ▶ Ota huomioon maakohtaiset määräykset onnettomuuksien ehkäisemiseksi.



2297598

Suomi 129

## Käyttökohteet

Tämä tuote soveltuu ammattikäyttöön seuraavissa käyttötarkoituksissa:

- Seinä- ja lattiapintojen märkä- ja kuivapuhdistus
- Pienien pölymäärien imurointi käytettäessä **Hilti**-timanttihomalaitteita, -katkaisulaikkoja, -poravasaroita ja -kuivaporakruunuja.
- Öljyn ja nestemäisten aineiden imurointi lämpötilaan < 60 °C (140 °F) saakka.

VC 5L

### Lisäksi L-imureiden yhteydessä

Kuivien, ei-syttyvien pölyjen, nesteiden sekä puulastujen ja sellaisten terveydelle vaarallisten pölyjen imurointi, joiden työpaikkapitoisuusraja-arvot ovat > 1 mg/m<sup>3</sup> (pölyluokka L).

VC 5M

### Lisäksi M-imureiden yhteydessä

Kuivien, ei-syttyvien pölyjen, nesteiden sekä puulastujen ja sellaisten terveydelle vaarallisten pölyjen imurointi, joiden työpaikkapitoisuusraja-arvot ovat ≥ 0,1 mg/m<sup>3</sup> (pölyluokka M).

Pölynpoistossa on tarpeen järjestää tilan riittävä ilmanvaihtosuhte L, jos poistoilma palautuu tilaan. Noudata kansallisia määräyksiä.

## 3.3 Toimituksen sisältö

Märkä-kuivaimuri ja suodatinelementti, imuletku jossa kierremuhvi (imurin puoleinen) ja laitemuhvi, käyttöohje



Muita tälle tuotteelle hyväksytyjä järjestelmätuotteita löydät **Hilti Store** -liikkeestä tai nettiosoitteesta: [www.hilti.group](http://www.hilti.group)

## 4 Tekniset tiedot

### 4.1 Tuotteen ominaisuudet

	VC 5L	VC 5M
<b>Paino</b>	11 kg	11 kg
<b>Mitat (P × L × K)</b>	530 mm × 380 mm × 500 mm	530 mm × 380 mm × 500 mm
<b>Säiliön tilavuus</b>	30 ℓ	30 ℓ
<b>Pölyn imurointimäärä</b>	23 kg	23 kg
<b>Veden imurointimäärä</b>	20 ℓ	20 ℓ
<b>Ilman lämpötila</b>	-10 °C ... 40 °C	-10 °C ... 40 °C
<b>Suodattimen puhdistustoiminto</b>	manuaalinen	manuaalinen
<b>Max. lisäkuormitus</b>	25 kg	25 kg
<b>Verkkovirran taajuus</b>	50 Hz ... 60 Hz	50 Hz ... 60 Hz
<b>Suojausluokka</b>	I	I
<b>Suojausluokka</b>	IP X4	IP X4

### 4.2 Nimellisjännite

	100 V	110 V	110 V (GB 32 A)
<b>Nimellisottoteho</b>	1 000 W	1 100 W	1 100 W
<b>Integroidun sähkötyökalu-laitepistorasian liitäntäteho</b>	•/•	•/•	600 W
<b>Verkkoliitäntä (tyyppi)</b>	VCT 3×2 mm <sup>2</sup>	VCTF 3×2 mm <sup>2</sup>	H07 RN-F 3G 1,5 mm <sup>2</sup>



	220 - 240 V	220 - 240 V (CH)	220 - 240 V (GB)
<b>Nimellisoteho</b>	1 200 W	1 200 W	1 200 W
<b>Integroidun sähkötyökalu-laitepistorasian liitântäteho</b>	2 300 W	1 100 W	1 900 W
<b>Verkkoliitântä (tyyppi)</b>	H07 RN-F 3G 1,5 mm <sup>2</sup>	H07 RN-F 3G 1,5 mm <sup>2</sup>	H07 RN-F 3G 1,5 mm <sup>2</sup>

	220 - 240 V (NZ)
<b>Nimellisoteho</b>	1 200 W
<b>Integroidun sähkötyökalu-laitepistorasian liitântäteho</b>	1 200 W
<b>Verkkoliitântä (tyyppi)</b>	H07 RN-F 3G 1,5 mm <sup>2</sup>

#### 4.3 Maksimi-imuteho ja maksimialipaine

	100 V	110 V	220 - 240 V
<b>Max. imuteho (turbiini)</b>	70 ℓ/s	71 ℓ/s	74 ℓ/s
<b>Max. imuteho (letkun päässä)</b>	144 m <sup>3</sup> /h (40 ℓ/s)	144 m <sup>3</sup> /h (40 ℓ/s)	144 m <sup>3</sup> /h (40 ℓ/s)
<b>Max. alipaine</b>	19,5 kPa (195 mbar)	21,5 kPa (215 mbar)	22,5 kPa (225 mbar)

	220 - 240 V (CH)	220 - 240 V (GB)	220 - 240 V (NZ)
<b>Max. imuteho (turbiini)</b>	74 ℓ/s	74 ℓ/s	74 ℓ/s
<b>Max. imuteho (letkun päässä)</b>	144 m <sup>3</sup> /h (40 ℓ/s)	144 m <sup>3</sup> /h (40 ℓ/s)	144 m <sup>3</sup> /h (40 ℓ/s)
<b>Max. alipaine</b>	22,5 kPa (225 mbar)	22,5 kPa (225 mbar)	22,5 kPa (225 mbar)

#### 4.4 Melu- ja värinäarvot, mittausstandardina EN 60335

<b>Melupäästön äänenpainetaso (L<sub>PA</sub>)</b>	76 dB(A)
<b>Äänenpainetason epävarmuus (K<sub>PA</sub>)</b>	2 dB(A)
<b>Tärinäarvo</b>	< 2,5 m/s <sup>2</sup>

## 5 Jatkojohdon käyttö

### Jatkojohdon käyttö



**VAARA**

**Johdon vaurion aiheuttama vaara!** Jos verkkojohto tai jatkojohto vaurioituu käytön aikana, älä kosketa johtoa. Irrota verkkopistoke verkkopistorasiasta.

- ▶ Tarkasta verkkojohdon kunto säännöllisesti, ja jos havaitset vaurioita, vaihdata verkkojohto erikoiskorjaamossa.
- Käytä vain käyttötarkoitukseen hyväksytyjä jatkojohtoja, joiden poikkipinta-ala on riittävä. Muutoin koneen teho voi olla normaalia heikompi ja johto saattaa ylikuumentua.
- Tarkasta jatkojohdon mahdolliset vauriot säännöllisin välein.
- Vaihda vaurioitunut jatkojohto.
- Jos työskentelet ulkona, käytä vain ulkokäyttöön tarkoitettua jatkojohtoa.



Johdon suositeltu minimipoikkipinta-ala ja sallittu maksimipituus löytyvät tämän dokumentaation lopusta QR-koodina.



## 6 Työkohteen valmistelu

### VAROITUS

**Loukkaantumisvaara!** Tuotteen käynnistyminen vahingossa.

- Irrota pistoke verkkopistorasiasta, ennen kuin muutat koneen säätöjä tai vaihdat lisävarusteosia.

Noudata tässä dokumentaatiossa ja tuotteessa olevia turvallisuus- ja varoitushuomautuksia.

## 7 Työn valmistelu

### 7.1 Pölypussin (Fleece) asettaminen paikalleen

1. Irrota pistoke verkkopistorasiasta.
2. Avaa säiliön kaksi lukitsinta.
3. Nosta laitekansi irti likasäiliöstä.
4. Poista täyttynyt pölypussi.
5. Aseta pölypussi adapterin kanssa kumpaankin ohjaintappiin.
6. Aseta laitekansi likasäiliötä vasten.
7. Sulje säiliön kaksi lukitsinta.
8. Varmista, että laitekansi on oikein asennettu ja lukittu paikalleen.
9. Liitä imuletku.

### 7.2 Pölypussin (muovinen) vaihto

1. Irrota pistoke verkkopistorasiasta.
2. Avaa säiliön kaksi lukitsinta.
3. Nosta laitekansi irti likasäiliöstä.
4. Poista täyttynyt muovinen pölypussi.
5. Laita uusi pölypussi (muovinen) likasäiliöön ja käännä pölypussin suu likasäiliön reunojen yli.
  - Pölypussin reikien pitää olla likasäiliön sisällä.
  - Kohdistu säiliöön laittamasi pölypussi säiliön reunan tasalle mustan viivan avulla.
6. Aseta laitekansi likasäiliötä vasten.
7. Sulje säiliön kaksi lukitsinta.
8. Varmista, että laitekansi on oikein asennettu ja lukittu paikalleen.
9. Liitä imuletku.

### 7.3 Suodatinelementin vaihto

1. Avaa säiliön kaksi lukitsinta.
2. Nosta laitekansi irti likasäiliöstä.
3. Irrota suodattimen lukitsin (ruuvikiinnitys).
4. Irrota suodatinlevy.
5. Irrota käytetty suodatin varovasti.
  - Varo, ettei likaa pääse putoamaan turbiiniaukkoon!
6. Aseta uusi suodatin imupuolelle.
7. Aseta suodatinlevy samalle tasolle suodattimen kanssa.
8. Kiinnitä suodattimen lukitsin.
9. Tarkasta, että suodatinelementti on oikein asennettu ja aseta laitekansi likasäiliön päälle.

## 8 Käyttö

### 8.1 Suodattimen puhdistustoiminnon käyttö

Tässä imurissa on suodattimen manuaalinen puhdistustoiminto. Käytä suodattimen puhdistustoimintoa säännöllisin välein, jotta imurin imuteho pysyy mahdollisimman hyvänä.



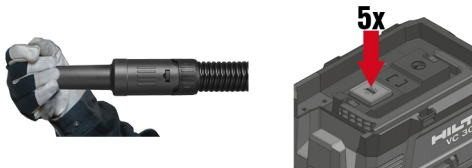

1. Sulje letkun pää.
2. Odota, kunnes alipaine on noussut maksimiinsa.
3. Paina käyttöpainiketta 4–5 kertaa.

## 8.2 Imurin käyttö

### VAROITUS

**Terveydelle vaarallisten pölyjen aiheuttama loukkaantumisvaara!** Ulos voi päästä terveydelle vaarallista työstöjätettä, jos laitetta käytetään ilman suodatinelementtiä.

- ▶ Käytä imuria vain suodatinelementti paikallaan.

1. Varmista ennen pistokkeen verkkopistorasiaan liittämistä, että laitekytkin on asennossa **OFF**.
2. Liitä imurin pistoke verkkopistorasiaan.
3. Kierrä laitekytkin asentoon **ON**.

## 8.3 Laitepistorasian käyttö



Laitepistorasia on tarkoitettu vain sähkötyökalujen liittämiseen suoraan imuriin.

Kun laitepistorasiaan on liitetty sähkötyökalu, noudata sen käyttöohjeen ohjeita ja turvallisuusohjeita. Sähkötyökalun pois päältä kytkemisen jälkeen imuri toimii vielä hetken, jotta imuletkussa oleva pöly imuroituu.

**Koskee vain Sveitsiä ja Liechtensteinia:** Käytä laitepistorasiaa vain käyttäessäsi laitetta kuivissa olosuhteissa.

1. Irrota imurin pistoke verkkopistorasiasta.
2. Tarkasta, että liitettävän sähkötyökalun maksimiottoteho on pienempi kuin laitepistorasian maksimiteho, ks. kappale "Tekniset tiedot" ja laitepistorasiassa oleva teksti.
3. Varmista ennen sähkötyökalun pistokkeen liittämistä, että sähkötyökalu on kytketty pois päältä.
4. Liitä sähkötyökalun pistoke laitepistorasiaan.
5. Liitä imurin pistoke verkkopistorasiaan.
6. Kierrä laitekytkin asentoon **AUTO**.
7. Kytke sähkötyökalu päälle.

## 8.4 Kuivien pölyjen imurointi



Ennen kuivien pölyjen ja etenkin kiviainespoisten pölyjen imurointia varmista, että säiliössä on aina oikeanlainen pölypussi. Imuroitu materiaali on siten helppo ja siisti hävittää.

- ▶ Varmista, että suodatinelementti on kuiva ja että sopiva pölypussi on paikallaan.

## 8.5 Nesteiden imurointi

### 8.5.1 Valmistelu ja suoritus



Käytä märkäimurointiin mahdollisuuksien mukaan erillistä suodatinelementtiä.

1. Poista pölypussi säiliöstä.
2. Tarkasta täyttymismäärävalvonnan koho ja puhdista se tarvittaessa.
3. Käytön aikana tarkkaile imutehon muutoksia, esimerkiksi jos täyttymismäärävalvonta laukeaa.



### 8.5.2 Täyttymismäärävalvonta laukeaa

Kun likasäiliön täyttymismäärä on saavuttanut maksimin, täyttymismäärävalvonta laukeaa. Tyhjennä likasäiliö, jotta voit jatkaa käyttöä.



Suurempia määriä imuroitaessa nestettä voi kertyä suodattimeen, mikä rajoittaa kohon toimintaa. Laske neste säännöllisin välein kokonaan pois suodattimesta.

1. Kierrä laitekytkin asentoon **OFF**.
2. Irrota pistoke verkkopistorasiasta.
3. Avaa säiliön kaksi lukitsinta.
4. Nosta laitekansi irti likasäiliöstä ja laske likasäiliö tasaiselle alustalle.
5. Tartu kahvasyvennyksistä ja kaada likasäiliö tyhjäksi.
6. Tarkasta täyttymismäärävalvonnan koho ja puhdista se tarvittaessa.
7. Aseta laitekansi likasäiliön päälle ja sulje säiliön kaksi lukitsinta.

### 8.6 Imuroinnin jälkeen

1. Kierrä laitekytkin asentoon **OFF**.
2. Irrota pistoke verkkopistorasiasta.
3. Tyhjennä säiliö ja puhdista imuri kostealla kankaalla pyyhkien.
4. Säilytä imuri kuivassa tilassa, jossa se on myös asiaankuulumattomien ulottumattomissa.
  - ▶ HUOMIO Tämän imurin saa varastoida vain kuivissa tiloissa.

#### 8.6.1 Kiviin pölyjen imuroinnin jälkeen



Käytä M-luokan imurissa aina pölypussia. Siten imuroitu aines on mahdollista tyhjentää imurista ja hävittää päästämättä pölyä juurikaan ympäristöön.

1. Avaa säiliön kaksi lukitsinta.
2. Nosta laitekansi irti likasäiliöstä ja laske likasäiliö tasaiselle alustalle.
3. Tartu kahvasyvennyksistä ja kaada likasäiliö tyhjäksi.
  - ▶ **M**-imureiden yhteydessä: Poista pölypussi likasäiliöstä ja hävitä pölypussi voimassa olevien määräysten mukaisesti.
4. Puhdista likasäiliö vesiletkea käyttäen.
5. Puhdista imuri ja likasäiliön tiivistyspinta kostealla kankaalla.
6. Anna likasäiliön kuivua.
7. Aseta laitekansi likasäiliön päälle ja sulje säiliön kaksi lukitsinta.

#### 8.6.2 Nesteiden imuroinnin jälkeen

1. Avaa säiliön kaksi lukitsinta.
2. Nosta laitekansi irti likasäiliöstä ja laske likasäiliö tasaiselle alustalle.
3. Tartu kahvasyvennyksistä ja kaada likasäiliö tyhjäksi.
4. Puhdista likasäiliö vesiletkea käyttäen.
5. Puhdista imuri ja likasäiliön tiivistyspinta kostealla kankaalla.
6. Aseta laitekansi erilleen säiliöstä, jotta suodatinelementti ja säiliö voivat kuivua.

## 9 Imurin hoito-ohjeita



### VAARA

**Sähkövirran aiheuttama vaara!** Sähköosien asiantuntemattomat korjaukset voivat aiheuttaa sähköiskuja ja siten vakavia loukkaantumisia.

- ▶ Teet sähköosien korjaustyöt aina ammattitaitoisessa erikoiskorjaamossa.
- ▶ Pidä imuri ja etenkin sen kahvapinnat kuivina, puhtaina, öljyttöminä ja rasvattomina. Älä käytä silikonia sisältäviä hoitoaineita.
- ▶ Älä koskaan käytä imuria, jos sen jäähdytysilmaraoat ovat tukkeutuneet! Puhdista jäähdytysilmaraoat varovasti kuivalla harjalla. Estä vierasesineiden tunkeutuminen sisään turbiinikausta.



- ▶ Puhdista imurin ulkopinnat kevyesti kostutetulla kankaalla säännöllisin välein. Älä käytä puhdistamiseen vesisuihkua, höyrypesuria äläkä juoksevaa vettä, koska se vaarantaisi imurin sähköturvallisuuden.
- ▶ Kiinnitä erityistä huomiota säiliön yläreunan ja sen uran puhdistamiseen, sillä se on tärkeää likäsäiliön ja laitekannen välisen tiivystyksen pitävyyden kannalta.

## 10 Kuljetus ja varastointi

Imuria ei saa kantaa, jos sen likäsäiliö on täynnä.

Imuria ei saa ripustaa nosturiin.

- ▶ Poista irrallinen työkalulaite kannattimesta.
- ▶ Tyhjennä imuri ennen sen kantamista toiseen paikkaan.
- ▶ Älä kallista imuria, vaan kuljeta imuri pystyasennossa, jos olet imuroinut nesteitä.
- ▶ Kuljettamista varten liitä letkun päät toisiinsa kartiosovittimella.

VC 5M

### M-luokan imureiden yhteydessä



**Terveydelle vaarallisten pölyjen aiheuttama loukkaantumisvaara!** Imuaukosta voi päästä ulos terveydelle vaarallista työstöjätettä.

- ▶ Sulje imuaukko tulppamuhvilla imurin kuljettamisen ajaksi tai kun imuri ei ole käytössä.

## 11 Apua häiriötilanteisiin

Häiriöissä, joita ei ole kuvattu tässä taulukossa tai joita et itse pysty poistamaan, ota yhteys **Hilti**-huoltoon.

Häiriö	Mahdollinen syy	Ratkaisu
Ei imutehoa tai imuteho heikko.	Suodatinelementti tukossa tai liian vanha.	<ul style="list-style-type: none"> <li>▶ Tarkasta likäsäiliön täyttymismäärä.</li> <li>▶ Käytä suodattimen manuaalista puhdistustoimintoa. → Sivu 132</li> <li>▶ Tarvittaessa vaihda suodatin.</li> </ul>
	Ei suodatinelementtiä paikallaan.	<ul style="list-style-type: none"> <li>▶ Laita soveltuva suodatinelementti laitteeseen.</li> </ul>
Optinen varoitusmerkki (imuteho heikentynyt)	Pölypussi täynnä.	<ul style="list-style-type: none"> <li>▶ Vaihda pölypussi.</li> </ul>
	Suodatinelementti pahoin likaantunut.	<ul style="list-style-type: none"> <li>▶ Käytä suodattimen manuaalista puhdistustoimintoa (sulje imuletkuaukko, jotta puhdistusteho on optimaalinen).</li> </ul>
Laitte puhaltaa pölyä ulos.	Imuletku tai sähkötyökalun pölynpoistosuojus tukossa.	<ul style="list-style-type: none"> <li>▶ Puhdista imuletku ja pölynpoistosuojus.</li> </ul>
	Suodatinelementti väärin asennettu.	<ul style="list-style-type: none"> <li>▶ Asenna suodatinelementti uudelleen.</li> </ul>
	Suodatinelementti vaurioitunut.	<ul style="list-style-type: none"> <li>▶ Asenna uusi suodatinelementti.</li> </ul>
Laitte kytkeytyy itsestään päälle tai pois päältä tai käyttäjä saa staattisen sähköiskuja.	Ei suodatinelementtiä paikallaan.	<ul style="list-style-type: none"> <li>▶ Laita soveltuva suodatinelementti laitteeseen.</li> </ul>
	Staattisen sähkön varaus ei johdu pois, laitetta ei ole liitetty maadoitettuun pistorasiaan.	<ul style="list-style-type: none"> <li>▶ Liitä laite aina vain maadoitettuun pistorasiaan, käytä antistaattiletkua.</li> </ul>
Moottori ei toimi.	Verkkopistorasian sulake palanut tai lauennut.	<ul style="list-style-type: none"> <li>▶ Vaihda sulake tai kytke automaattisulake takaisin päälle.</li> <li>▶ Etsi ylisuuren virran syy, jos sulake palaa tai laukeaa uudelleen.</li> </ul>
	Likasäiliö täynnä.	<ul style="list-style-type: none"> <li>▶ Kytke laite pois päältä ja tyhjennä likäsäiliö.</li> </ul>



Häiriö	Mahdollinen syy	Ratkaisu
Moottori ei toimi.	Moottorin lämpösuojaus on lauenut.	<ul style="list-style-type: none"> <li>▶ Kytke laite pois päältä ja anna sen jäähtyä noin 5 minuutin ajan.</li> <li>▶ Jos moottori ei käynnisty, toimita laite <b>Hilti</b>-huoltoon.</li> </ul>
	Moottorin lämpösuojaus kytkee moottorin uudelleen pois päältä.	▶ Puhdista jäähdytysilmaraot varovasti kuivalla harjalla.
Moottori ei toimi automaattikäytössä.	Liitetty laite on rikki tai väärin liitetty.	▶ Tarkasta liitetyn laitteen toiminta tai liitä verkkopistoke kunnolla.

## 12 Hävittäminen

**Hilti**-työkalut, -koneet ja -laitteet on pääosin valmistettu kierrätyskelpoisista materiaaleista. Kierrätyksen edellytys on materiaalien asianmukainen lajittelu. Useissa maissa **Hilti** ottaa vanhat koneet ja laitteet vastaan kierrätystä ja hävitystä varten. Lisätietoja saat **Hilti**-huollosta tai -edustajalta.



- ▶ Älä hävitä sähkötyökaluja, elektronia laitteita ja akkuja tavallisen sekajätteen mukana!

## 13 Valmistajan myöntämä takuu

- ▶ Jos sinulla on takuehtoihin liittyviä kysymyksiä, ota yhteys paikalliseen **Hilti**-edustajaan.

## 14 Lisätietoja

Lisätietoa käytöstä, tekniikasta, ympäristöstä ja kierrätyksestä saat seuraavan linkin kautta: [qr.hilti.com/manual/?id=2297598&id=2298710](http://qr.hilti.com/manual/?id=2297598&id=2298710)

Sama linkki on myös QR-koodina dokumentaation lopussa.

# Originaalkasutusjuhend

## 1 Andmed kasutusjuhendi kohta

### 1.1 Käesoleva käsitsemisjuhendi kohta

- Enne seadme kasutuselevõttu lugege läbi kasutusjuhend. See on ohutu kasutamise ja tõrgeteta töö eeldus.
- Järgige käesolevas kasutusjuhendis ja seadmel esitatud ohutusnõudeid ja hoiatusi.
- Hoidke kasutusjuhend alati toote juures ja andke toode teistele isikutele edasi ainult koos käesoleva kasutusjuhendiga.

### 1.2 Märkide selgitus

#### 1.2.1 Hoiatused

Hoiatused annavad märku toote kasutamisel tekkivatest ohtudest. Kasutatakse järgmisi märksõnu:



**OHT**

**OHT !**

- ▶ Võimalikud ohtlikud olukorrad, mis võivad põhjustada kasutaja raskeid kehavigastusi või hukkamist.



**HOIATUS**

**HOIATUS !**

- ▶ Võimalik ohtlik olukord, mis võib põhjustada kasutaja raskeid kehavigastusi või hukkamist.





## ETTEVAATUST

### ETTEVAATUST !

- ▶ Võimalikud ohtlikud olukorrad, mis võivad põhjustada kehavigastusi või varalist kahju.

#### 1.2.2 Kasutusjuhendis kasutatud sümbolid

Meie dokumentides kasutatakse järgmisi sümboleid:

	Enne kasutamist lugege läbi kasutusjuhend!
	Ettevaatust!
	Soovitused seadme kasutamiseks ja muu kasulik teave
	Taaskasutatavate materjalide käsitlemine
	Elektrilisi tööriistu ja akusid ei tohi visata olmejäätmete hulka

#### 1.2.3 Joonistel kasutatud sümbolid

Meie joonistel kasutatakse järgmisi sümboleid:

	Numbrid viitavad vastavatele joonistele kasutusjuhendi alguses
3	Numeratsioon kajastab töetappide järjekorda pildi kujul ja võib tekstis kirjeldatud töetappidest erineda
	Positsiooninumbreid <b>kasutatakse ülevaatejoonisel</b> ja need viitavad selgituste numbritele <b>toote ülevaates</b>
	See märk näitab, et toote käsitlemisel tuleb olla eriti tähelepanelik.

### 1.3 Tootepõhised sümbolid

#### 1.3.1 Sümbolid toote peal

Tootel võib kasutada järgmisi sümboleid:

	Kraanaga transportimine keelatud
--	----------------------------------

#### 1.4 Spetsiaalne kleebis seadmel

**HOIATUS:** See tolmuimeja sisaldab terviseohtlikku tolmu. Seadme tühendamise ja hoolduse, sealhulgas tolmuoti käitlemine on lubatud vaid spetsialistidel, kes kasutavad sobivat isikukaitsevarustust. Kasutage tolmuimeajat vaid siis, kui see on varustatud täieliku ja veatult töötava filtrisüsteemiga.

VC 5L



L-tolmuimeja





## M-tolmuimeja

### 1.5 Tooteinfo

**Hilti** tooted on ette nähtud professionaalsele kasutajale ja neid tohivad kasutada, hooldada ja parandada vaid selleks volitatud vastava väljaõppega isikud. Nimetatud personal peab olema teadlik kõikidest kaasnevatest ohtudest. Seade ja sellega ühendatavad abivahendid võivad osutada ohtlikuks, kui neid ei kasutata nõuetekohaselt või kui nendega töötab vastava väljaõppeta isik.

Tüübitähis ja seerianumber on tüübisildil.

- ▶ Kandke seerianumber järgmise tabelisse. Andmeid toote kohta vajate meie esindusele või hooldekeskusele päringute esitamisel.

#### Tooteinfo

Tolmu-/veeimeja	<b>VC 5L</b> <b>VC 5M</b>
Põlvkond	01
Seerianumber	

### 1.6 Vastavusdeklaratsioon

Seadme tootja kinnitab ainuvastutajana, et käesolevas kasutusjuhendis kirjeldatud seade vastab kehtivate õigusaktide nõuetele ja kehtivatele standarditele. Vastavusdeklaratsiooni koopia leiате käesoleva kasutusjuhendi lõpust.

Tehnilised dokumendid on saadaval:

**Hilti** Entwicklungsgesellschaft mbH | Zulassung Geräte | Hiltistraße 6 | 86916 Kaufering, DE

## 2 Ohutus

### 2.1 Üldised ohutusnõuded

Lisaks üksikutes peatükkides toodud ohutusnõuetele tuleb alati kinni pidada järgmistest juhistest.

- ▶ **Lugege läbi kõik soovitusel!** Järgnevate soovitusete eiramine võib põhjustada elektrilöögi, tulekahju ja/või tõsisid vigastusi.
- ▶ **Kui kasutate seadet koos elektrilise tööriistaga, lugege enne elektrilise tööriista töölerakendamist läbi selle kasutusjuhend ja järgige kõiki juhiseid.**
- ▶ **Seadme modifitseerimine ja ümberkujundamine on keelatud.**
- ▶ **Kasutage õiget seadet.** Kasutage seadet vaid otstarbel, milleks see on ette nähtud, ja ainult siis, kui seadme tehniline seisund on veatu.
- ▶ **Enne kui alustate seadmega töötamist, tutvuge juhistega seadme käsitlemise, materjalist lähtuvate ohtude ja materjali ohutu käitlemise kohta.**
- ▶ **Arvestage ümbritseva keskkonna mõjudega.** Ärge kasutage seadet tule- või plahvatusohtlikus keskkonnas.
- ▶ **Seadet tohivad kasutada vaid isikud, kes on seadme kasutuspõhimõttega kursis, kellele on antud juhiseid seadme ohutuks kasutamiseks ja kes on teadlikud seadme kasutamisega seotud ohtudest. Seadet ei tohi kasutada lapsed.** Ärge lubage lastel seadmega mängida.
- ▶ **Kasutusvälisel ajal hoidke seadet turvalises kohas.** Hoidke seadet kasutusvälisel ajal kuivas, kõrgel asuvas või lukustatud ja lastele kättesaamatus kohas.

### 2.2 Töökoht

- ▶ **Hoolitsege töökohta hea ventilatsiooni eest.**
- ▶ **Tagage tööpiirkonnas hea ventilatsioon.** Halva ventilatsiooniga töökohta kogunev tolm võib kahjustada tervist.



- ▶ **Hoidke oma töökoht korras. Veenduge, et töökohas ei ole esemeid, mis võivad teid vigastada.** Töökohal valitsev segadus võib põhjustada õnnetusi.
- ▶ **Ärge kasutage seadet plahvatusohtlikus keskkonnas, kus leidub tuleohtlikke vedelikke, gaase või tolmu.** Elektrilistest tööriistadest lööb sädemeid, mis võivad tolmu või auru süüdata.

### 2.3 Elektriohutus

- ▶ **Seadme pistik peab pistikupessa sobima. Pistikut ei tohi mingil viisil modifitseerida. Kaitsemaandusega seadmete puhul ei tohi kasutada adapterpistikuid.** Muutmata pistikud ja sobivad pistikupesad vähendavad elektrilöögi ohtu.
- ▶ **Ühendage pistik sobivasse maandatud pistikupessa, mis on installeeritud ohutusnõudeid järgides ja vastab kõikidele kohalikele eeskirjadele.** Kui te ei ole kindel, kas pistikupesa on maandatud, laske see elektriala asjatundjal üle vaadata.
- ▶ **Vältige kehalist kontakti maandatud pindadega, näiteks torude, radiaatorite, pliitide ja külmikutega.** Kui teie keha on maandatud, on elektrilöögi oht suurem.
- ▶ **Veenduge, et toitejuhe ei ole veelombis.**
- ▶ **Kontrollige regulaarselt toitejuhtme tehnilist seisundit, kahjustuste korral laske see Hilti hooldeskeskuses välja vahetada. Kontrollige regulaarselt pikendusjuhtmeid, vigastuste korral vahetage need välja.**
- ▶ **Kui toitejuhe või pikendusjuhe saab töötamise ajal kahjustada, ei tohi seda puudutada. Tõmmake seadme võrgupistik pistikupesast välja.** Kahjustada saanud toite- ja pikendusjuhtmed tekitavad elektrilöögi ohtu.
- ▶ **Ärge kasutage toitejuhet seadme kandmiseks, ülesriputamiseks ega pistiku pistikupesast väljatõmbamiseks.** Kaitske toitejuhet kuumuse, õli, teravate servade ja seadme liikuvate osade eest. Kahjustatud või keerduläinud toitejuhtmed suurendavad elektrilöögi ohtu.
- ▶ **Kui töötate elektrilise tööriistaga vabas õhus, kasutage ainult pikendusjuhtmeid, mis on ette nähtud kasutamiseks ka välistingimustes.** Välistingimustes kasutamiseks ettenähtud pikendusjuhtme kasutamine vähendab elektrilöögi ohtu.
- ▶ **Voolukatkestuse korral lülitage seade välja ja eemaldage võrgupistik pistikupesast.**
- ▶ **Kasutage elektrilise tööriista ühenduspesa ainult kasutusjuhendis nimetatud otstarvetel.**
- ▶ **Ärge kasutage seadet, kui see on määrdunud või märg.** Seadme pinnale kinnitunud tolm või niiskus võib ebasoodsatel tingimustel põhjustada elektrilöögi, seda just hea elektrijuhtivusega materjalide puhul. **Seetõttu toimetage määrdunud seadmed eelkõige siis, kui töötlete sageli hea elektrijuhtivusega materjale, korrapäraselt kontrollimiseks Hilti hooldeskeskuses.**
- ▶ **Ülekoormuse tõttu tekib tulekahju oht!** Ärge ületage seadme pistikupessa ühendatud elektrilise seadme puhul lubatud maksimaalset voolutugevust 8 amprit.

### 2.4 Isikuohutus

- ▶ **Olge tähelepanelik, jälgige oma tegevust ning toimige seadmega töötades kaalutletult. Ärge töötage vee- ja tolmuimejaga, kui olete väsinud või narkootikumide, alkoholi või medikamentide mõju all.** Hetkeline tähelepanematus seadme kasutamisel võib kaasa tuua raskeid vigastusi.
- ▶ **Kasutaja ja läheduses viibivad isikud peavad seadme kasutamisel ja tõrgete kõrvaldamisel kandma sobivaid kaitseprille, kaitsekiivrit, kuulmiskaitsevahendeid, kaitsekindaid ja kerge hingamisteede kaitsemaski.**
- ▶ **Veenduge, et tolmuimeja ei hakka veerema ega saa alla kukkuda.**
- ▶ **Vee- ja tolmuimeja stabiilse paigalseismise tagamiseks pange peale rattapidurid.** Kui rattapidureid ei ole peale pandud, võib vee- ja tolmuimeja kontrollimatult liikuma hakata.
- ▶ **Järgige kasutusriigi jaoks eraldi väljatöötatud ohutusjuhiseid.**
- ▶ **Kui elektrilise tööriista külge on võimalik paigaldada tolmuemaldus- ja kogumisseadiseid, veenduge, et need on tööriistaga ühendatud ja et neid kasutatakse nõuetekohaselt.** Vee- ja tolmuimeja kasutamine võib vähendada tolmust tingitud ohte.
- ▶ **Tolmuimeja lülitub automaatselt sisse, kui seadme pistikupessa ühendatud elektriline tööriist on sisse lülitatud.** Tolmuimeja ootamatu käivitumine võib kujutada endast vigastuse ohtu.

### 2.5 Ohutusnõuded tolmuimeja kasutamisel

- Enne töö alustamist tolmuimejaga tuleb kasutajale anda teavet tolmuimeja käsitsemise, ainetest lähtuvate ohtude ja kokkumetud materjali ohutu käitlemise kohta.
- Tolmuimejat ei tohi kasutada inimeste ja loomade puhastamiseks.
- Ärge kasutage seadet statsionaarsel režiimil, automaatsetes või poolautomaatsetes agregaatides.



- Äge kasutage tolmuimeja korpust redelina.
- Ärge kasutage tolmuimeajat vee all.

## 2.6 Vee- ja tolmuimejaga eemaldatavad ained

- ▶ **Imeda ei tohi tervist kahjustavat, süttivat ja/või plahvatusohtlikku tolmu (nt magneesiumi- või alumiiniumitolmu). Imeda ei tohi materjale, mille temperatuur ületab 60 °C (140 °F), (nt hõõguvad sigaretid, kuum tuhk).**
- ▶ Kontrollige enne töö alustamist alati üle, milline on tekkiva tervisekahjuliku tolmu ohuklass. Tervisekahjulike materjalide nagu asbesti ja plii töötlemist **ei ole** nõuetekohases kasutamises lubatud kasutusalaade hulgas nimetatud ja nende materjalide töötlemine on keelatud → Lehekülg 141. Kui keelust hoolimata neid materjale ikkagi töödeldakse, siis kustub tootja poolt seadmele antud garantii.
- ▶ Lihvimisel, lõikamisel ja puurimisel tekkiv tolm võib sisaldada ohtlikke kemikaale. Mõned näited: plii või pliipõhised värvid; tellis, betoon ja muud müüritisega seotud tooted, looduskivi ja muud kvartsisisaldavad tooted; teatud tüüpi puit, näiteks tamm, pöök ja keemiliselt töödeldud puit; asbest või asbesti sisaldavad materjalid. Lähvalt töödeldavate materjalide ohuklassist, määrake kindlaks kasutaja ja teiste läheduses viibivate isikute ohutase. Ohutuse tagamiseks võtke tarvitusele vajalikud meetmed, nt kasutage tolmukogumissüsteemi või kandke sobivat hingamisteede kaitsevahendit. Kokkupuute vähendamise üldiste meetmete hulka kuuluvad:
  - ▶ töötamine hästi ventileeritud alas,
  - ▶ tolmuga pikaajalise kokkupuute vältimine,
  - ▶ tolmu näost ja kehast eemalejuhtimine,
  - ▶ kaitserõivaste kandmine ja kokkupuutealade pesemine vee ja seebiga.
- ▶ **Süttivate, plahvatusohtlike, keemiliselt agressiivsete vedelike (jahutus- ja määrdeainete, bensiini, lahustite, hapete (pH < 5), leelilahuste (pH > 12,5) jmt) imemine on keelatud.**
- ▶ **Vahu või vedelike eraldumisel lülitage seade kohe välja.**
- ▶ **Kandke kaitsekindaid, kui imete aineid, mille temperatuur on kuni 60 °C (140 °F).**
- ▶ **Mineraalsete puurmetega töötamisel kandke kaitserõivastust ja vältige nahaga kokkupuudet (pH > 9, söövitav)**
- ▶ **Vältige kokkupuudet aluseliste ja happeliste vedelikega. Juhusliku kokkupuute korral loputage kahjustatud kohta veega. Kui akuvedelik satub silma, loputage silma ohtra veega ja pöörduge lisaks arsti poole.**

VC 5L

### Täiendavalt L-tolmuimejate puhul

- ▶ M tolmuklassiga seadmega võib imeda kuiva, mittesüttivat tolmu, puidulaaste ja ohtlikku tolmu, mille kontsentratsioon on  $\geq 1 \text{ mg/m}^3$ .

VC 5M

### Lisaks M-tolmuimejate puhul

- ▶ M tolmuklassiga seadmega võib imeda kuiva, mittesüttivat tolmu, puidulaaste ja ohtlikku tolmu, mille kontsentratsioon on  $\geq 0,1 \text{ mg/m}^3$ .

## 2.7 Tolmuimeja hoolikas käsitsemine ja kasutamine

- ▶ Ärge jätke tolmuimeajat kunagi järelevalveta.
- ▶ Kaitske tolmuimeajat pakase eest.
- ▶ Kontrollige regulaarselt täitetaset (ujukit) määrdumise ja nähtavate kahjustuste suhtes ning vajaduse korral eemaldage ujuki küljest suurem mustus.
- ▶ Tolmuimeja ülaosa kohaleasetamisel veenduge, et Teie sõrmed ei jää tolmuimeja vahele ja et toitejuhe ei saa viga. Esineb kehavigastuste ja varalise kahju oht.
- ▶ Kontrollige tolmuimeajat remontida ainult vastava väljaõppega spetsialistil ning üksnes originaalvaruosadega. Sellega on tagatud, et tolmuimeja on jätkuvalt ohutu ja turvaline.
- ▶ Laske oma tolmuimeajat remontida ainult vastava väljaõppega spetsialistil ning üksnes originaalvaruosadega. Sellega on tagatud, et tolmuimeja on jätkuvalt ohutu ja turvaline.
- ▶ Eemaldage seadme toitepistik alati vooluvõrgust, kui te tolmuimeajat parasjagu ei kasuta (töökatkestuste ajal), hoolduse ja remondi ajal, enne tarvikute või filtri vahetamist. Sel moel olete kaitstud selle eest, et tolmuimeja ei käivitu teile ebasobival ajal.



- ▶ Ärge tõmmake kunagi toitejuhtmest, et muuta tolmuimeja tööasendit. Ärge sõitke tolmuimeja ratastega üle toitekaabli.
- ▶ Tolmuimejat ei tohi kraanaga transportida.

VC 5M

#### Lisaks M-tolmuimejatel

- ▶ Seadme transportimisel ja kasutusvälisel ajal sulgege sisselaskeliitmik korgiga.

### 3 Kirjeldus

#### 3.1 Toote ülevaade 1

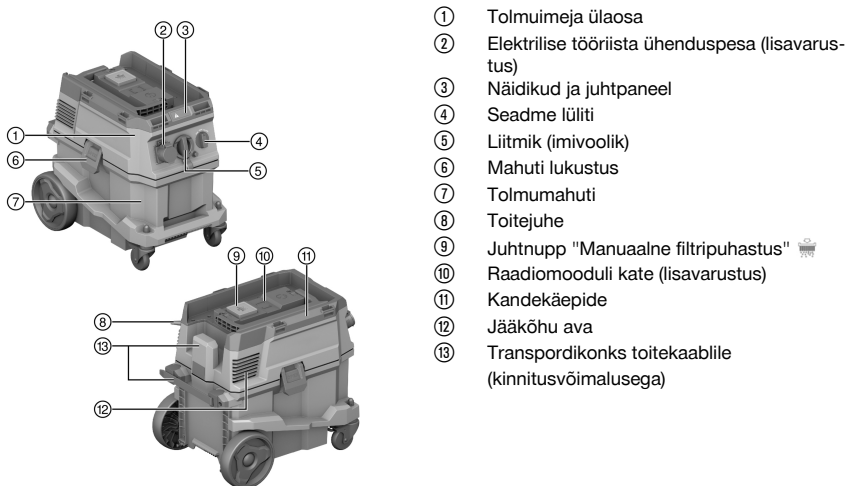

#### 3.2 Sihipärane kasutamine

Kirjeldatud toode on universaalne tolmuimeja tööstuslikuks kasutamiseks, nt ehitusplatsidel, hotellides, koolides, haiglates, vabrikutes, kauplustes, büroodes ja rendipindadel. Seade on mõeldud kasutamiseks kuiv- ja märgaladel.

Seadet ei tohi kasutada inimeste ja loomade puhastamiseks. Seadet ei tohi kasutada vee all.

Toodet ei ole lubatud kasutada **Hilti SafeSet**-rakenduseks.

- ▶ Enne kui alustate seadmega töötamist, tutvuge juhistega seadme käsitemise, materjalist lähtuvate ohtude ja materjali ohutu käitlemise kohta.
- ▶ Ärge kasutage seadet statsionaarselt töötavates automaatsetes või poolautomaatsetes agregaatides.
- ▶ Vigastusohu vältimiseks kasutage üksnes **Hilti** originaalvarvikuid ja tööriistu.
- ▶ Elektrostaatilise laengu vältimiseks kasutage antistaatilist imivoolikut.
- ▶ Ärge puhastage tolmuimejaga esemeid, mis võivad tolmu kotis olles vigastusi tekitada (nt teravaid või teravate servadega esemeid).
- ▶ Ärge kasutage seadet redeli asemel.
- ▶ Järgige kasutusriigis kehtivaid ohutusnõudeid.

#### Kasutusvaldkond

Seade sobib järgmisteks professionaalseteks töödeks:

- sein- ja põrandaplaatide märg- ja kuivpuhustus
- väikesed tolmu kogused, mis tekivad töötamisel **Hilti** teemantlihviijaga, ketasloikurite, suruhamrite ja kuivpuuridega
- õli ja vedelike imemine kuni temperatuurini < 60 °C (140 °F).



2297598

**Täiendavalt L-tolmuimejate puhul**

kuiva mittesüttiva tolmu, vedelike, puidulaastude ja ohtliku tolmu, mille lubatud kontsentratsioon on  $> 1 \text{ mg/m}^3$  (tolmuklass L), imemine.

**Lisaks M-tolmuimejate puhul**

kuiva, mittepõleva tolmu, vedelike, puidulaastude ja ohtliku tolmu imemine, mille kontsentratsioon on  $\geq 0,1 \text{ mg/m}^3$  (tolmuklass M).

Tolmuimejate puhul tuleb ruumis tagada piisav ventilatsioonimäär L, kui jääköhk tuleb ruumi tagasi. Pidage kinni riigis kehtivatest eeskirjadest.

**3.3 Tarnekomplekt**

Märg-kuivtolmuimeja koos filtriemendiga, täiskomplektne imivoolik koos pöördkinnituse (tolmuimejapoolne) ja tarvikukinnitusega, kasutusjuhend



Muud süsteemitooted leiata müügiesindusest **Hilti Store** või veebisaidilt: [www.hilti.group](http://www.hilti.group)

**4 Tehnilised andmed**
**4.1 Toote omadused**

	VC 5L	VC 5M
<b>Kaal</b>	11 kg	11 kg
<b>Mõõtmed (P×L×K)</b>	530 mm × 380 mm × 500 mm	530 mm × 380 mm × 500 mm
<b>Tolmumahuti maht</b>	30 ℓ	30 ℓ
<b>Tolmu mahutavus</b>	23 kg	23 kg
<b>Vee mahutavus</b>	20 ℓ	20 ℓ
<b>Õhutemperatuur</b>	-10 °C ... 40 °C	-10 °C ... 40 °C
<b>Filtripuhastus</b>	käsitsi	käsitsi
<b>Maksimaalne täiendav kande- võime</b>	25 kg	25 kg
<b>Võrgusagedus</b>	50 Hz ... 60 Hz	50 Hz ... 60 Hz
<b>Kaitseklass</b>	I	I
<b>Kaitseaste</b>	IP X4	IP X4

**4.2 Nimipinge**

	100 V	110 V	110 V (GB 32 A)
<b>Nimivõimsus</b>	1 000 W	1 100 W	1 100 W
<b>Elektrilise tööriista ühendus- pesa võimsus</b>	•/•	•/•	600 W
<b>Võrgutoide (tüüp)</b>	VCT 3×2 mm <sup>2</sup>	VCTF 3×2 mm <sup>2</sup>	H07 RN-F 3G 1,5 mm <sup>2</sup>
	220 - 240 V	220 - 240 V (CH)	220 - 240 V (GB)
<b>Nimivõimsus</b>	1 200 W	1 200 W	1 200 W
<b>Elektrilise tööriista ühendus- pesa võimsus</b>	2 300 W	1 100 W	1 900 W
<b>Võrgutoide (tüüp)</b>	H07 RN-F 3G 1,5 mm <sup>2</sup>	H07 RN-F 3G 1,5 mm <sup>2</sup>	H07 RN-F 3G 1,5 mm <sup>2</sup>



	<b>220- 240V (NZ)</b>
<b>Nimivõimsus</b>	1 200 W
<b>Elektrilise tööriista ühenduspesa võimsus</b>	1 200 W
<b>Võrgutoide (tüüp)</b>	H07 RN-F 3G 1,5 mm <sup>2</sup>

#### 4.3 Max õhuvool ja max hõrendus

	<b>100 V</b>	<b>110 V</b>	<b>220 - 240 V</b>
<b>Max õhuvool (turbiin)</b>	70 ℓ/s	71 ℓ/s	74 ℓ/s
<b>Max voolukulu (vooliku otsas)</b>	144 m <sup>3</sup> /h (40 ℓ/s)	144 m <sup>3</sup> /h (40 ℓ/s)	144 m <sup>3</sup> /h (40 ℓ/s)
<b>Maks hõrendus</b>	19,5 kPa (195 mbar)	21,5 kPa (215 mbar)	22,5 kPa (225 mbar)

	<b>220 - 240 V (CH)</b>	<b>220 - 240 V (GB)</b>	<b>220- 240V (NZ)</b>
<b>Max õhuvool (turbiin)</b>	74 ℓ/s	74 ℓ/s	74 ℓ/s
<b>Max voolukulu (vooliku otsas)</b>	144 m <sup>3</sup> /h (40 ℓ/s)	144 m <sup>3</sup> /h (40 ℓ/s)	144 m <sup>3</sup> /h (40 ℓ/s)
<b>Maks hõrendus</b>	22,5 kPa (225 mbar)	22,5 kPa (225 mbar)	22,5 kPa (225 mbar)

#### 4.4 Andmed müra ja vibratsiooni kohta, mõõdetud vastavalt standardile EN 60335

<b>Helirõhutase (L<sub>pA</sub>)</b>	76 dB(A)
<b>Helirõhutaseme mõõtemääramatus (K<sub>pA</sub>)</b>	2 dB(A)
<b>Vibratsioonitase</b>	< 2,5 m/s <sup>2</sup>

## 5 Pikendusjuhtmete kasutamine

### Pikendusjuhtmete kasutamine

#### HOIATUS

**Kahjustatud toitejuhe on ohtlik!** Ärge puudutage toitejuhet, kui see on töö käigus vigastada saanud. Tõmmake seadme pistik elektrikontaktist välja.

- ▶ Kontrollige regulaarselt seadme toitejuhet ja vigastuste tuvastamisel laske see elektriala asjatundjal välja vahetada.
- Kasutage ainult kasutusotstarbeks lubatud piisava ristlõikega pikendusjuhtmeid. Vastasel korral võib seadme jõudlus väheneda ja juhe üle kuumeneda.
- Kontrollige, ega pikendusjuhe ei ole kahjustatud.
- Vigastatud pikendusjuhe vahetage välja.
- Välistingimustes töötades kasutage ainult selleks ettenähtud ja vastava märgistusega pikendusjuhtmeid.



Juhtme soovituslikud minimaalsed ristlõiked ja maksimaalsed pikkused leiata käesoleva kasutusjuhendi lõpust ruutkoodina.

## 6 Töö ettevalmistamine

#### ETTEVAATUST

**Vigastuste oht!** Seadme soovimatu käivitumine.

- ▶ Enne seadme seadistamist ja tarvikute vahetamist tõmmake pistik pistikupesast välja.

Järgige kasutusjuhendis esitatud ja tootele märgitud ohutusnõudeid ja hoiatusi.

## 7 Töö ettevalmistused

### 7.1 Tolmukoti (mikrokiud) paigaldamine

1. Tõmmake seadme toitepistik pistikupesast välja.
2. Avage mahuti 2 lukustusklambrit.



3. Tõstke puhastusotsak tolmumahuti pealt maha.
4. Eemaldage täitunud tolmukott.
5. Paigaldage tolmukott kinnitiga mõlema asenditihvti otsa.
6. Asetage puhastusotsak tolmumahuti peale.
7. Sulgege mahuti 2 lukustusklambrit.
8. Veenduge, et puhastusotsak on õigesti paigaldatud ja lukustatud.
9. Ühendage külge imivoolik.

## 7.2 Tolmukoti (plast) vahetamine 3

1. Tõmmake seadme toitepistik pistikupesast välja.
2. Avage mahuti 2 lukustusklambrit.
3. Tõstke puhastusotsak tolmumahuti pealt maha.
4. Vajaduse korral eemaldage täitunud plastist tolmukott.
5. Asetage tolmumahutisse uus (plastist) tolmukott ja tõmmake tolmukott tolmumahuti serva ümber.
  - ▶ Tolmukoti augud peavad olema tolmumahuti sisemuses.
  - ▶ Rihtige sissepandud tolmukott mahuti musta joone abil välja.
6. Asetage puhastusotsak tolmumahuti peale.
7. Sulgege mahuti 2 lukustusklambrit.
8. Veenduge, et puhastusotsak on õigesti paigaldatud ja lukustatud.
9. Ühendage külge imivoolik.

## 7.3 Filtrielemendi vahetamine 4

1. Avage mahuti 2 lukustust.
2. Tõstke tolmuimeja ülaosa tolmumahuti pealt ära.
3. Eemaldage filtrilukk (keermeslukk).
4. Võtke filtri seib maha.
5. Eemaldage ettevaatlikult kasutatud filter.
  - ▶ Pidage silmas, et turbiiniavasse ei kukuks mustust!
6. Paigutage uus filter imemisotsakule.
7. Paigutage filtri seib ühetasaselt filtri peale.
8. Pigaldage filtrilukustust.
9. Kontrollige, kas filtrielement on paigaldatud õigesti ja kinnitage puhastuspea tolmuimeja korpuse külge.

## 8 Käsitsemine

### 8.1 Filtripuhastuse kasutamine

Tolmuimejal on käsipuhastusrežiim. Suurima imvõimsuse tagamiseks tuleb filtrit regulaarselt puhastada.

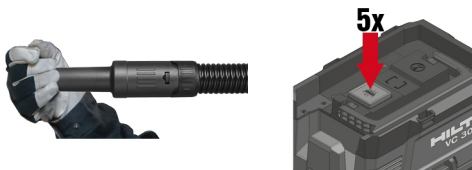

1. Sulgege voolikuots.
2. Oodake, kuni on tekkinud maksimaalne hõrendus.
3. Vajutage üksteise järel 4-5 korda juhtnuppu

### 8.2 Tolmuimeja käsitsemine

#### ETTEVAATUST

**Terviseohtlikust tolmust tingitud vigastuste oht!** Ilma filtrielemendita võib välja pääseda ohtlikke sisseimetud aineid.

- ▶ Kasutage tolmuimejat ainult siis, kui filtrielement on paigaldatud.





1. Enne toitepistiku ühendamist veenduge, et töörežiimilüliti oleks asendis **OFF**.
2. Ühendage seadme võrgupistik pistikupessa.
3. Keerake seadme lüliti asendisse **ON**.

### 8.3 Kasutage seadme pistikupesa



Ühenduspesa on ette nähtud vaid elektrilise tööriista ühendamiseks tolmuimejaga.

Ühenduspessa ühendatud elektrilise tööriista puhul tuleb kinni pidada elektrilise tööriista kasutusjuhendist ja selles sisalduvatest ohutusnõuetest.

Pärast elektrilise tööriista väljalülitamist töötab vee- ja tolmuimeja veel mõne sekundi, et imivoolikus olev tolm jõuaks tolmumahutisse.

**Ainult Šveitsi ja Liechtensteini turgudele:** Kasutage seadme pistikupesa üksnes kuivades tingimustes kasutamisel.

1. Tõmmake vee- ja tolmuimeja võrgupistik pistikupesast välja.
2. Veenduge, et seadmega ühendatud elektrilise tööriista maksimaalne võimsus on väiksem kui ühenduspessa lubatud maksimumvõimsus (vt tabelit "Tehnilised andmed" ja ühenduspesal toodud andmeid).
3. Enne võrgupistiku ühendamist pistikupessa veenduge, et seade on välja lülitatud.
4. Ühendage elektrilise tööriista pistik seadme ühenduspessa.
5. Ühendage seadme võrgupistik pistikupessa.
6. Keerake seadme lüliti asendisse **AUTO**.
7. Lülitage elektriline tööriist sisse.

### 8.4 Kuiva tolmu imemine



Kuiva tolmu, eelkõige mineraalse tolmu imemisel tuleb veenduda, et tolmumahutisse on sisestatud alati õige tolmukott. Nii saab kokkukogutud materjali lihtsalt ja puhtalt kõrvaldada.

- ▶ Veenduge, et filtrielement on kuiv ja sisestatud on sobiv tolmukott.

### 8.5 Vedelike imemine

#### 8.5.1 Ettevalmistamine ja teostamine



Võimaluse korral kasutage vedelike imemiseks spetsiaalset filtrielementi.

1. Võtke tolmukott tolmumahutist välja.
2. Kontrollige täitetasemeanduri ujukit ja vajaduse korral puhastage ujuk mustusest.
3. Pöörake käitamise ajal tähelepanu imivõimsuse muutustele, nt kui vallandub täitetasemeandur.

#### 8.5.2 Täitetasemeandur vallandub

Kui tolmumahuti on suurima täitetaseme saavutanud, vallandub täitetasemeandur. Tühjendage tolmumahuti, et tööd jätkata.



Suuremate koguste imemisel võib vedelik filtri ummistada ja ujuki toimet pärssida. Laske vedelik regulaarse intervalliga filtrist välja voolata.

1. Keerake seadme lüliti asendisse **OFF**.
2. Tõmmake seadme võrgupistik pistikupesast välja.
3. Avage mahuti 2 lukustusklambrit.
4. Tõstke puhastuspea tolmumahuti pealt maha ja paigutage tolmumahuti tasasele aluspinnale.
5. Võtke kinni süvistatud käepidemetest ja tühjendamiseks kallutage tolmumahuti.
6. Kontrollige täitetasemeanduri ujukit ja vajaduse korral puhastage ujuk mustusest.
7. Asetage puhastuspea tolmumahutile ja sulgege mahuti mõlemad 2 lukustused.



## 8.6 Pärast tolmuimemist

1. Keerake seadme lüliti asendisse **OFF**.
2. Tõmmake seadme võrgupistik pistikupesast välja.
3. Tühjendage mahuti ja puhastage tolmuimeja niiske lapiga.
4. Hoidke vee- ja tolmuimejat kuivas, kõrvalistele isikutele ligipääsmatus kohas.
  - ▶ **TÄHELEPANU!** Seda tolmuimejat tohib kasutada ainult sisetingimustes.

### 8.6.1 Pärast kuiva tolmu imemist



Kasutage tolmuimeajat alati koos tolmutotiga, kui imete tolmutklassi M tolmu. Vähesed tolmutekke ja väiksema koormusega on tolmutotti lihtne tühjendada ja tolm kõrvaldada.

1. Avage mahuti 2 lukustusklambrit.
2. Tõstke puhastuspea tolmutmahuti pealt maha ja asetage tolmutmahuti tasasele aluspinnale.
3. Võtke kinni süvistatud käepidemetest ja tühjendamiseks kallutage tolmutmahutit.
  - ▶ **M-tolmuimejate:** Võtke tolmutkott tolmutmahuti seest ja kõrvaldage see eekirjade järgi.
4. Peske tolmutmahutit veevoolikuga.
5. Puhastage tolmuimeja ja tolmutmahuti tihendpinnad niiske lapiga.
6. Laske tolmutmahutil kuivada.
7. Asetage puhastuspea tolmutmahutile ja sulgege mahuti mõlemad lukustused.

### 8.6.2 Pärast vedelike imemist

1. Avage mahuti 2 lukustusklambrit.
2. Tõstke puhastuspea tolmutmahuti pealt maha ja asetage tolmutmahuti tasasele aluspinnale.
3. Võtke kinni süvistatud käepidemetest ja tühjendamiseks kallutage tolmutmahutit.
4. Peske tolmutmahutit veevoolikuga.
5. Puhastage tolmuimeja ja tolmutmahuti tihendpinnad niiske lapiga.
6. Asetage puhastuspea mahutist eraldi eemale, et filtrielement ja mahuti saaks kuivada.

## 9 Tolmuimeja hooldusjuhised



### HOIATUS

**Elektrivoolust põhjustatud oht!** Elektridetailide asjatundmatu parandus võib kaasa tuua elektrilöögist tingitud raskeid vigastusi.

- ▶ Elektridetaili laske parandada üksnes kvalifitseeritud elektrikul.
- 
- ▶ Hoidke tolmuimeja, eelkõige selle käepidemed, puhtad ja vabad õlist ning rasvast. Ärge kasutage silikooni sisaldavaid hooldusvahendeid.
  - ▶ Ärge kasutage vee- ja tolmuimejat, kui selle ventilatsiooniavad on ummistunud! Puhastage ventilatsiooniavasisid ettevaatlikult kuiva harjaga. Vältige võõrkehade sattumist seadmesse.
  - ▶ Puhastage regulaarselt tolmuimeja välispinda kergelt niiske lapiga. Ärge kasutage puhastamiseks pihusteid, aurupesu ega voolavat vett, kuna see võib avaldada mõju tolmuimeja elektrilisele ohutusele.
  - ▶ Pöörake erilist tähelepanu mahuti ülaserava ja soone puhastamisele, kuna see on määrav tolmutmahuti ja tolmuimeja pea vahel hermeetilisuse tagamiseks.

## 10 Transport ja hoiustamine

Tolmuimejat, mille tolmutmahuti on täitunud, ei tohi kanda.

Tolmuimejat ei tohi riputada kraana külge.

- ▶ Eemaldage lahtised tööriistad hoidikust.
- ▶ Tühjendage tolmuimeja enne teise kohta transportimist.
- ▶ Ärge kallutage tolmuimejat ja juhul, kui olete imenud vedelikke, transportige tolmuimejat ainult püstiasendis.
- ▶ Teisaldamiseks võite vooliku mõlemad otsad koonusadapteri abil ühendada.



**M-klassi tolmuimejate puhul**

**HOIATUS**

**Terviseohtlikust tolmust tingitud vigastuste oht!** Liitmiku kaudu võib välja pääseda ohtlikke sissematud aineid.

- ▶ Tolmuimeja transportimisel ja kasutusvälisel ajal sulgege sisselaskeliitmik korgiga.

**11 Rikkeabi**

Kui esineb rike, mida järgmises tabelis nimetatud ei ole või mida te ise kõrvaldada ei oska, siis pöörduge **Hilti** teeninduskeskusse.

Tõrge	Võimalik põhjus	Lahendus
Puudulik või nõrk imivõimsus.	Filtrielement on ummistunud või liiga vana.	<ul style="list-style-type: none"> <li>▶ Kontrollige tolmuahuti täitetaset.</li> <li>▶ Kasutage filtri käsipuhastusrežiimi. → Lehekülj 144</li> <li>▶ Vajaduse korral vahetage filter välja.</li> </ul>
	Ühtegi filtrielementi ei ole sisestatud.	▶ Pange sisse sobiv filtrielement.
Optiline hoiatussignaal (vähenenud imivõimsus)	Tolmukott on täis.	▶ Vahetage tolmuahuti välja.
	Filtrielement on väga määrdunud.	▶ Vajutage filtripuhastuse käsirežiimile (parima puhastustulemuse saamiseks sulgege imivoolikuava).
	Elektrilise tööriista imivoolik või tolmuemalduskate on ummistunud.	▶ Puhastage imivoolik ja tolmuemalduskate.
Seade puhub tolmu välja.	Filtrielement ei ole korrektselt paigaldatud.	▶ Paigaldage filtrielement uuesti.
	Filtrielement on kahjustatud.	▶ Paigaldage uus filtrielement.
	Ühtegi filtrielementi ei ole sisestatud.	▶ Pange sisse sobiv filtrielement.
Seade lülitub soovimatult sisse ja välja või annab kasutajale staatilise laengu.	Elektrostaatiline juhtimine ei ole tagatud, seade on ühendatud maandamata pistikupessa.	▶ Ühendage seade maandatud pistikupessa, kasutage antistaatilisest voolikut.
Mootor ei tööta enam.	Võrgupistikupesa kaitsekork on välja lülitunud.	<ul style="list-style-type: none"> <li>▶ Lülitage kaitsekork sisse.</li> <li>▶ Pärast veelordset väljalülitumist tehke kindlaks liigvoolu põhjus.</li> </ul>
	Tolmuahuti on täis.	▶ Lülitage seade välja ja tühendage tolmuahuti.
	Rakendus mootori termokaitse.	<ul style="list-style-type: none"> <li>▶ Lülitage seade välja ja laske sellel umbes 5 minutit jahtuda.</li> <li>▶ Kui mootor ei käivitu, toimetage seade <b>Hilti</b> hooldekeskusse.</li> </ul>
	Mootori termokaitse lülitab mootori korduvalt välja.	▶ Puhastage ventilatsioonivahendid ettevaatlikult kuiva harjaga.
Mootor ei tööta automaatrežiimis.	Külge ühendatud tööriist on defektne või ei ole korrektselt ühendatud.	▶ Kontrollige ühendatud seadme toimivust või ühendage võrgupistik õigesti pistikupessa.

**12 Utiliseerimine**

**Hilti** seadmed on suures osas valmistatud taaskasutatavatest materjalidest. Taaskasutuse eelduseks on materjalide korralik sorteerimine. Paljudes riikides kogub **Hilti** kasutusressursi ammendanud seadmed kokku. Lisateavet saate **Hilti** müügiesindusest.





- ▶ Ārge visake kasutusresursi ammandanud elektrilisi t  riistu, elektronikaseadmeid ja akusid olmej  tmetu hulka!

## 13 Tootja garantii

- ▶ Garantiitingimusi puudutavates k  simustes p  rduge oma kohaliku **Hilti** partneri poole.

## 14 Lisateave

Lisateavet k  sitsemise, tehnika, keskkonna ja   bert  tluse kohta leiate lingilt: [qr.hilti.com/manual/?id=2297598&id=2298710](http://qr.hilti.com/manual/?id=2297598&id=2298710)

See link sisaldub ka k  esoleva kasutusjuhendi l  pus QR-koodina.

# Origin  l   lietošanas instrukcija

## 1 Inform  cija par lietošanas instrukciju

### 1.1 Par ņo lietošanas instrukciju

- Pirms ekspluat  cijas s  kšanas oblig  ti izlasiet ņo lietošanas instrukciju. Tas ir priekņnoteikums darba droņibai un izstr  d  juma lietoņanai bez trauc  jumiem.
- Iev  rojiet droņības nor  dījumus un br  din  jumus, kas atrodami ņaj   lietošanas instrukcij   un uz izstr  d  juma.
- Vienm  r glab  jiet lietošanas instrukciju izstr  d  juma tuvum   un, nododot izstr  d  jumu citai personai, vienm  r dotiet l  dzi ņo lietošanas instrukciju.

### 1.2 Apz  m  jumu skaidrojums

#### 1.2.1 Br  din  jumi

Br  din  jumi piev  rņ uzman  bu b  stam  bai, kas past  v, str  d  jot ar izstr  d  jumu. Tiek lietoti ņadi sign  lv  rdi:



**B  STAMI!**

**B  STAMI! !**

- ▶ Piev  rņ uzman  bu draudoņ  m briesm  m, kas var izrais  t smagus miesas boj  jumus vai n  vi.



**BR  DIN  JUMS!**

**BR  DIN  JUMS! !**

- ▶ Piev  rņ uzman  bu iesp  jamam apdraud  jumam, kas var izrais  t smagas traumas vai pat n  vi.



**IEV  ROT PIESARDZ  BU!**

**UZMAN  BU! !**

- ▶ Nor  da uz iesp  jami b  stam  m situ  cij  m, kas var izrais  t traumas vai materi  los zaud  jumus.

#### 1.2.2 Dokument  cij   lietotie simboli

M  su dokument  cij   tiek lietoti ņadi simboli:



Pirms lietošanas izlasiet instrukciju



Uzman  bu!



Nor  d  jumi par lietoņanu un cita noder  ga inform  cija



R  c  ba ar otrreiz p  rstr  d  jamiem materi  liem



Neizmetiet elektroiek  rtas un akumulatorus sadz  ves atkritumos.



### 1.2.3 Attēlos lietotie simboli

Mūsu attēlos tiek lietoti šādi simboli:

	Šie skaitļi norāda uz attiecīgajiem attēliem, kas atrodami šīs instrukcijas sākumā.
3	Numerācija attēlos atbilst veicamo darbību secībai un var atšķirties no darbību apraksta tekstā.
	Pozīciju numuri tiek lietoti attēlā <b>Pārskats</b> un norāda uz leģendas numuriem sadaļā <b>Izstrādājuma pārskats</b> .
	Šī simbola uzdevums ir pievērst īpašu uzmanību izstrādājuma lietošanas laikā.

## 1.3 Simboli atkarībā no izstrādājuma

### 1.3.1 Simboli uz izstrādājuma

Uz izstrādājuma var tikt lietoti šādi simboli:

	Aizliegts sportēt ar celtni
--	-----------------------------

## 1.4 Īpašas uzlīmes uz izstrādājuma

**BRĪDINĀJUMS.** Šajā nosūcējā atrodas veselībai kaitīgi putekļi. Tā iztukšošanu un apkopi, tostarp putekļu maisiņa utilizāciju, drīkst veikt tikai kompetenti speciālisti, kas valkā piemērotus individuālos aizsarglīdzekļus. Darbiniet nosūcēju tikai tad, ja tas ir aprīkots ar pilnībā nokomplektētu un nevainojami funkcionējošu filtru sistēmu.

VC 5L



L klases nosūcēji

VC 5M



M klases nosūcēji

## 1.5 Izstrādājuma informācija

**Hilti** izstrādājumi ir paredzēti profesionāliem lietotājiem, un to darbināšanu, apkopi un tehniskā stāvokļa uzturēšanu drīkst veikt tikai kvalificēts, atbilstīgi apmācīts personāls. Personālam ir jābūt labi informētam par iespējamajiem riskiem, kas var rasties darba laikā. Izstrādājums un tā papildaprīkojums var radīt bīstamas situācijas, ja to uztic neprofesionālam personālam vai nelieto atbilstīgi nosacījumiem.

Iekārtas tipa apzīmējums un sērijas numurs ir norādīti uz identifikācijas datu plāksnītes.

- ▶ Ierakstiet sērijas numuru zemāk redzamajā tabulā. Izstrādājuma dati jānorāda, vērsoties mūsu pārstāvniecībā vai servisā.

### Izstrādājuma dati

Slapjo un sauso materiālu nosūcējs	<b>VC 5L</b> <b>VC 5M</b>
Paaudze	01
Sērijas Nr.	



2297598

## 1.6 Atbilstības deklarācija

Ražotājs, uzņemoties pilnu atbildību, apliecina, ka šeit aprakstītais izstrādājums atbilst spēkā esošo tiesību aktu un standartu prasībām. Atbilstības deklarācijas attēls ir atrodams šīs dokumentācijas beigās.

Tehnisko dokumentāciju glabā:

Hilti Entwicklungsgesellschaft mbH | Zulassung Geräte | Hiltistraße 6 | 86916 Kaufering, DE

## 2 Drošība

### 2.1 Vispārīgie drošības norādījumi

Līdztekus drošības norādījumiem, kas iekļauti atsevišķās šīs lietošanas instrukcijas nodaļās, vienmēr stingri jāievēro šādi nosacījumi.

- ▶ **Izlasiet visus norādījumus!** Zemāk izklāstīto norādījumu neievērošana var izraisīt elektrisko triecienu, apdegumus un/vai smagas traumas.
- ▶ **Ja paredzēts šo iekārtu lietot kopā ar kādu citu elektroiekārtu, pirms darba sākšanas izlasiet attiecīgās elektroiekārtas lietošanas instrukciju un ievērojiet tajā iekļautos norādījumus.**
- ▶ **Aizliegts veikt nesankcionētas manipulācijas vai izmaiņas iekārtā.**
- ▶ **Izmantojiet piemērotu iekārtu. Nelietojiet iekārtu mērķiem, kam tā nav paredzēta, un lietojiet iekārtu tikai paredzētajam mērķim un tikai tad, kad tā ir nevainojamā tehniskajā stāvoklī.**
- ▶ **Pirms sākt darbu ar šo iekārtu, iepazīstieties ar informāciju par tās lietošanu, uzsūcamā materiāla iespējamo bīstamību un drošu utilizāciju.**
- ▶ **Ņemiet vērā apkārtējās vides ietekmi. Iekārtu nedrīkst lietot ugunsbīstamā un sprādzienbīstamā vidē.**
- ▶ **Iekārtu drīkst lietot tikai personas, kas ir kārtīgi iepazinušās ar tās funkcijām, instruētas par iekārtas drošu lietošanu un apzinās ar to saistītos riskus. Iekārta nav paredzēta bērniem. Bērni jāpieskata, lai nepieļautu, ka tie rotālājas ar iekārtu.**
- ▶ **Kad iekārta netiek lietota, tā jāuzglabā drošā vietā. Iekārtas, kas netiek lietotas, jāglabā sausā, augstu novietotā vai noslēdzamā vietā, kur tām nevar piekļūt bērni.**

### 2.2 Darba vieta

- ▶ **Rūpējieties par labu darba vietas apgaismojumu.**
- ▶ **Nodrošīniet darba vietā labu ventilāciju.** Nepietiekama ventilācija darba vietā var novest pie putekļu izraisītiem veselības traucējumiem.
- ▶ **Turiet darba vietu kārtībā. Nodrošīniet, lai darba vietā neatrastos priekšmeti, kas var izraisīt traumas.** Nekārtība darba vietā var izraisīt nelaimes gadījumus.
- ▶ **Nestrādājiet ar iekārtu sprādzienbīstamā vidē, kurā atrodas uzliesmojoši šķidrumi, gāzes vai putekļi.** Elektroiekārtas dzirksteļo, un tas var izraisīt uzliesmojošu putekļu vai tvaiku aizdegšanos.

### 2.3 Elektrodrošība

- ▶ **Iekārtas kontaktdakšai jāatbilst elektrotīkla kontaktligzdai. Kontaktdakšas konstrukciju nedrīkst nekādā veidā mainīt. Kopā ar iekārtām, kurām ir aizsargzēmējums, nedrīkst lietot adapteru spraudņus.** Neizmainītas konstrukcijas kontaktdakša, kas piemērota kontaktligzdai, ļauj samazināt elektriskā trieciena risku.
- ▶ **Pievienojiet kontaktdakšu atbilstoši, saņemot instrukcijas, kas ir droši instalēta un pielāgota visiem vietējiem apstākļiem. Ja jums rodas šaubas par to, vai kontaktligzda ir droši saņemta, uzdodiet veikt pārbaudi kvalificētam elektrotehnikas speciālistam.**
- ▶ **Darba laikā nepieskarieties saņemtiem priekšmetiem, piemēram, caurulēm, radiatoriem, plītiem vai ledusskapjiem.** Pieskaroties saņemtiem priekšmetiem, pieaug risks saņemt elektrisko triecienu.
- ▶ **Pārbaudiet, vai barošanas kabelis nav novietots peļķēs.**
- ▶ **Regulāri pārbaudiet iekārtas barošanas kabeli un nepieciešamības gadījumā uzdodiet Hilti servisa darbiniekiem veikt tā nomaiņu. Regulāri pārbaudiet pagarinātājkaabeļus un bojājumu gadījumā nomainiet tos.**
- ▶ **Ja darba laikā tiek bojāts barošanas kabelis vai pagarinātājkaabeļi, tam nekādā gadījumā nedrīkst pieskarties. Atvienojiet iekārtu no elektrotīkla. Bojāti barošanas kaabeļi un pagarinātāji var izraisīt bīstamu elektrisko triecienu.**
- ▶ **Nenesiet un nepiekariniet iekārtu aiz barošanas kabeļa. Neraujiet aiz kabeļa, ja vēlaties atvienot iekārtu no elektrotīkla kontaktligzdas. Sargājiet elektrokabeļi no karstuma, eļļas, asām šķautnēm**



un iekārtas kustīgajām daļām. Bojāts vai sapīņķerējis elektrokabelis var būt par cēloni elektriskajam triecienam.

- ▶ Darbinot elektroiekārtu ārpus telpām, izmantojiet tās pievienošanai vienīgi tādus pagarinātāja-kabeļus, kas ir paredzēti lietošanai brīvā dabā. Lietojot elektrokabeļi, kas ir piemērots darbam ārpus telpām, samazinās risks saņemt elektrisko triecienu.
- ▶ Sprieguma padeves pārtraukuma gadījumā izslēdziet iekārtu un atvienojiet barošanas kabeli.
- ▶ Izmantojiet iekārtas pievienošanas līgzdu tikai lietošanas instrukcijā paredzētajiem mērķiem.
- ▶ Nekad nelietojiet iekārtu, ja tā ir netīra vai mitra. Uz iekārtas ārējās virsmas esošie putekļi, kas galvenokārt ir uzkrājušies no vadītspējīgiem materiāliem, vai mitrums nelabvēlīgos apstākļos var izraisīt elektrisko triecienu. **Ja bieži tiek apstrādāti elektrību vadoši materiāli, ar tiem piesārņotās iekārtas regulāri jānodod pārbaudīšanai Hilti servisa darbiniekiem.**
- ▶ Pārslodze var izraisīt aizdegšanās risku! Pievienojot iekārtas līgzdai elektroierīci, raugieties, lai maksimālā strāva nepārsniegtu 8 ampērus.

## 2.4 Personiskā drošība

- ▶ Strādājiet ar iekārtu uzmanīgi, darba laikā saglabājiet paškontroli un rīkojieties saskaņā ar veselo saprātu. Nelietojiet nosūcēju, ja esat noguruši vai atrodaties narkotisko vielu, alkohola vai medikamentu ietekmē. Mirklis neuzmanības iekārtas lietošanas laikā var kļūt par cēloni nopietnām traumām.
- ▶ Iekārtas lietotājam un personām, kas uzturas iekārtas lietošanas un apkopes vietas tuvumā, jāvalkā piemērotas aizsargbrilles, aizsargķivere, dzirdes aizsarglīdzekļi, aizsargcimdi un viegli elpceļu aizsardzības līdzekļi.
- ▶ Raugieties, lai nosūcējs nevarētu aizripot vai nokrist.
- ▶ Lai nofiksētu nosūcēju, aktivējiet tā riteņu bremzes. Kad bremzes nav aktivētas, iespējama nosūcēja nekontrolēta kustība.
- ▶ Ievērojiet jūsu valstī spēkā esošos drošības tehnikas noteikumus.
- ▶ Ja elektroiekārtas konstrukcija ļauj pievienot putekļu nosūkšanas vai savākšanas ierīci, sekojiet, lai tā būtu pievienota un darbināta pareizi. Putekļu nosūcēja lietošana samazina putekļu kaitīgo ietekmi.
- ▶ Nosūcējs ieslēdzas automātiski, kad iekārtas līgzdai tiek pievienota elektroierīce. Nosūcēja negaidīta iedarbošanās var radīt traumu risku.

## 2.5 Drošības norādījumi par nosūcēju

- Pirms uzsākt darbu, apkalpojošajam personālam jāiepazīstas ar informāciju par nosūcēja lietošanu, dažādu materiālu radīto bīstamību un drošu atsūknētā materiāla utilizāciju.
- Ar šī nosūcēja palīdzību nedrīkst tīrīt cilvēkus un dzīvniekus.
- Nelietojiet nosūcēju kā stacionāru nepārtrauktas darbības aprīkojumu automātiskajā vai pusautomātiskajā ražošanā.
- Nelietojiet nosūcēja korpusu, lai pakāptos.
- Nelietojiet nosūcēju zem ūdens.

## 2.6 Uzsūcamais materiāls

- ▶ Nedrīkst veikt veselībai kaitīgu, degošu un/vai sprādzienbīstamu putekļu (piemēram, magnija vai alumīnija) uzsūkšanu. Nedrīkst uzsūkt karstus materiālus, kuru temperatūra pārsniedz 60 °C (140 °F) (piemēram, degošas cigaretes, karstus pelnus).
- ▶ Pirms darba sākšanas vienmēr noskaidrojiet, kāda kategorija ir veselībai kaitīgiem putekļiem, kas var rasties darba laikā. Tiek nepārprotami norādīts, ka nosacījumiem atbilstīga lietošana **neietver** darbu ar tādiem veselībai kaitīgiem materiāliem kā, piemēram, azbests un svins, un to apstrādāšana nav atļauta → Lappuse 153. Ja jūs to neievērojat un tomēr apstrādājat azbestu saturošus materiālus, jūsu izstrādājumam tiek anulēta ražotāja garantija.
- ▶ Putekļi, kas rodas slīpēšanas, griešanas un urbšanas laikā, var saturēt bīstamas ķīmikālijas. Daži piemēri: svins vai krāsas uz svina bāzes; ķieģeļi, betons un citi mūra materiāli, dabīgais akmens un citi kvarcu saturoši produkti; noteiktu veidu koksne, piemēram, skābardis, ozols un ķīmiska apstrādāta koksne; azbests vai azbestu saturoši materiāli. Nosakiet ekspozīcijas līmeni, kam pakļauts iekārtas lietotājs un tuvumā esošās personas, vadoties pēc apstrādājamo materiālu bīstamības kategorijas. Veiciet nepieciešamos pasākumus, lai ekspozīcija nesasniegtu kaitīgu līmeni, piemēram, lietojiet putekļu nosūkšanas sistēmu vai piemērotus elpceļu aizsardzības līdzekļus. Vispārīgie ekspozīcijas ierobežošanas pasākumi ir šādi:
  - ▶ darbs labi vēdināmās vietās,



- ▶ izvairīšanās no ilgstošas saskares ar putekļiem,
- ▶ putekļu novirzīšana projām no sejas un ķermeņa,
- ▶ aizsargapģērba valkāšana un savārtītā apģērba mazgāšana ar ūdeni un ziepēm.
- ▶ **Ar iekārtu nedrīkst sūkt degošus, sprādzienbīstamus un agresīvus šķīdumus (dzesēšanas šķīdumus un smērvielas, benzīnu, šķīdinātājus, skābes (pH < 5), sārmus (pH > 12,5) u.c.).**
- ▶ **Ja no iekārtas izplūst putas vai šķīdumi, nekavējoties izslēdziet to.**
- ▶ **Uzsūcot karstus materiālus ar temperatūru līdz maks. 60 °C (140 °F), valkājiet aizsargcimdus.**
- ▶ **Strādājot ar minerālu materiālu uršanas duļķēm, valkājiet atbilstīgu aizsargtērpu un izvairieties no duļķu saskares ar ādu (pH > 9, kodīga iedarbība).**
- ▶ **Nepieļaujiet saskari ar bāziskiem vai skābiem šķīdumiem. Ja tas tomēr nejausi ir noticis, noskalojiet ar ūdeni. Ja šķīdums iekļūst acīs, tās nekavējoties jāizskalo ar lielu ūdens daudzumu un pēc tam jāvērsas pie ārsta.**

VC 5L

**L klases nosūcējiem – papildus**

- ▶ L klases putekļiem paredzētā iekārta ir piemērota sausu, nedegošu putekļu, kokskaidu un bīstamu putekļu ar ekspozīcijas robežvērtību > 1 mg/m<sup>3</sup> uzsūkšanai.

VC 5M

**M klases nosūcējiem – papildus**

- ▶ M klases putekļiem paredzētā iekārta ir piemērota sausu, nedegošu putekļu, kokskaidu un bīstamu putekļu ar ekspozīcijas robežvērtību  $\geq 0,1$  mg/m<sup>3</sup> uz sūkšanai.

**2.7 Nosūcēja rūpīga lietošana un apkope**

- ▶ Nekad neatstājiet nosūcēju bez uzraudzības.
- ▶ Sargājiet nosūcēju no sala.
- ▶ Regulāri pārbaudiet, vai uzpildes līmeņa kontrolierīce (pludiņš) nav netīra un tai nav redzamu bojājumu, un, ja nepieciešams, attīriet pludiņu no lielākiem netīrumiem.
- ▶ Nosūcēja galvas montāžas laikā uzmanieties no iespēšanas un barošanas kabeļa bojājumiem. Pastāv traumu un bojājumu risks.
- ▶ Pārbaudiet, vai nosūcējs un tā piederumi nav bojāti. Pirms turpināt lietošanu, rūpīgi jāpārbauda, vai drošības ierīces un viegli bojātās daļas funkcionē nevainojami un atbilstoši visiem nosacījumiem. Pārbaudiet, vai iekārtas kustīgās daļas darbojas nevainojami, neiestrēgst vai nav bojātas. Visām detaļām jābūt pareizi nostiprinātām un jāatbilst noteiktajiem tehniskajiem parametriem, lai būtu garantēta nevainojama nosūcēja darbība.
- ▶ Uzdodiet veikt nosūcēja remontu tikai kvalificētam personālam, kas izmanto vienīgi oriģinālās rezerves daļas. Tādējādi tiek garantēta nosūcēja drošības saglabāšanās.
- ▶ Kad nosūcējs netiek lietots (darba pārtraukumos), pirms apkopes un remonta darbiem, kā arī aprīkojuma daļu un filtra nomaiņas vienmēr atvienojiet kontaktdakšu no elektrotīkla. Šādi jūs novērsīsiet nosūcēja nejaūšas ieslēgšanās risku.
- ▶ Lai pārvietotu nosūcēju uz citu vietu, nekad nevelciet to aiz barošanas kabeļa. Nebrauciet ar nosūcēju pāri tā barošanas kabelim.
- ▶ Nelietojiet nosūcēja pārvietošanai ceļamkrānu.

VC 5M

**M klases nosūcējiem – papildus**

- ▶ **iekārtas transportēšanas laikā un lietošanas pārtraukumos aizveriet ieklūdes atveri ar noslēdzošo uznavu.**





### 3 Apraksts

#### 3.1 Izstrādājuma pārskats

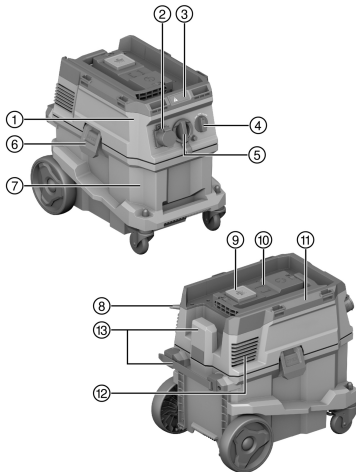

- ① Sūcēja galva
- ② Iekārtas kontaktligzda (opcija)
- ③ Indikācijas un vadības panels
- ④ Iekārtas slēdzis
- ⑤ Ieplūdes savienojums (iesūkšanas šļūtene)
- ⑥ Tvertnes bloķēšanas aizslēgi
- ⑦ Netīrumu tvertne
- ⑧ Barošanas kabelis
- ⑨ Vadības taustiņš "Filtra manuālā attīrīšana"
- ⑩ Tālvadības moduļa (opcija) ligzdas vāciņš
- ⑪ Pārnēsāšanas rokturis
- ⑫ Gaisa izplūdes atvere
- ⑬ Transportēšanas āķis barošanas kabelim (ar nofiksesšanas iespēju)

#### 3.2 Nosacījumiem atbilstīga lietošana

Aprakstītais izstrādājums ir nosūcējs, kas paredzēts profesionālai lietošanai, piemēram, būvniecības objektos, viesnīcās, skolās, slimnīcās, rūpnīcās, veikalos, birojos un iznomāšanai paredzētās telpās. Izstrādājums ir paredzēts gan sausam, gan slapjam darbības režīmam.

Ar šī izstrādājuma palīdzību nedrīkst tīrīt cilvēkus un dzīvniekus. Aizliegts lietot iekārtu zem ūdens.

Šis izstrādājums nav paredzēts darbam ar sistēmu **Hilti SafeSet**.

- ▶ Pirms sākt darbu ar šo izstrādājumu, iepazīstieties ar informāciju par tā lietošanu, uzsūcamā materiāla bīstamību un drošu utilizāciju.
- ▶ Nelietojiet izstrādājumu kā stacionāru nepārtrauktas darbības aprīkojumu automātiskajā vai pusautomātiskajā ražošanā.
- ▶ Lai izvairītos no traumām, lietojiet tikai oriģinālos **Hilti** piederumus un instrumentus.
- ▶ Lai izvairītos no statiskās elektrības izlādes, jālieto antistatiska iesūkšanas šļūtene.
- ▶ Nedrīkst iesūkt nosūcējā priekšmetus, kas var sabojāt putekļu maisiņu un izraisīt traumas (piemēram, priekšmetus ar asām šķautnēm vai smailēm).
- ▶ Nelietojiet izstrādājumu, lai uz tā pakāptos.
- ▶ Ievērojiet jūsu valstī spēkā esošos drošības tehnikas noteikumus.

#### Lietojuma jomas

Šis izstrādājums ir paredzēts profesionāliem lietotājiem šādu darbu veikšanai:

- grīdas un sienu sausai un slapjai tīrīšanai;
- neliela daudzuma putekļu uzsūkšanai, strādājot ar **Hilti** dimanta slīpmašīnām, abrazīvajām griezējiekārtām, perforatoriem un sausā režīmā darbināmiem vainagurbijem;
- eļļas un šķidrumu uzsūkšanai, ja to temperatūra nepārsniedz 60 °C (140 °F);

VC 5L

#### L klases nosūcējiem – papildus

sausu, nedegošu putekļu, šķidrumu, kokskaidu un bīstamu putekļu ar ekspozīcijas robežvērtību > 1 mg/m<sup>3</sup> (putekļu klase L) uzsūkšana.



2297598

### M klases nosūcējiem – papildus

sausu, nedegošu putekļu, šķidrumu, kokskaidu un bīstamu putekļu ar ekspozīcijas robežvērtību  $\geq 0,1 \text{ mg/m}^3$  (putekļu klase M) uzsūkšanai.

Lietojot putekļu nosūkšanu, nepieciešams nodrošināt telpā pietiekamu gaisa apmaiņu L, ja novadītais gaiss nonāk atpakaļ telpā. Ievērojiet jūsu valstī spēkā esošos normatīvos aktus.

### 3.3 Piegādes komplektācija

Slapjo un sauso materiālu nosūcējs, ieskaitot filtra elementu, iesūkšanas šļūtene kopā ar grozāmo uznavu (nosūcēja pusē) un iekārtas pievienošanas uznavu, lietošanas instrukcija



Citus šim izstrādājumam izmantojamus sistēmas produktus meklējiet **Hilti Store** vai tīmekļvietnē: [www.hilti.group](http://www.hilti.group)

## 4 Tehniskie parametri

### 4.1 Izstrādājuma īpašības

	VC 5L	VC 5M
Svars	11 kg	11 kg
Izmēri (garums × platums × augstums)	530 mm × 380 mm × 500 mm	530 mm × 380 mm × 500 mm
Tvertnes tilpums	30 ℓ	30 ℓ
Lietderīgais putekļu daudzums	23 kg	23 kg
Lietderīgais ūdens tilpums	20 ℓ	20 ℓ
Gaisa temperatūra	-10 °C ... 40 °C	-10 °C ... 40 °C
Filtra attīrīšana	manuāla	manuāla
Maksimālā papildu uzpilde	25 kg	25 kg
Tikla frekvence	50 Hz ... 60 Hz	50 Hz ... 60 Hz
Aizsardzības klase	I	I
Aizsardzības veids	IP X4	IP X4

### 4.2 Nominālais spriegums

	100 V	110 V	110 V (GB 32 A)
Nominālā ieejas jauda	1 000 W	1 100 W	1 100 W
Integrētās elektroiekārtu kontaktligzdas pieslēguma jauda	•/•	•/•	600 W
Tikla pieslēgums (tips)	VCT 3×2 mm <sup>2</sup>	VCTF 3×2 mm <sup>2</sup>	H07 RN-F 3G 1,5 mm <sup>2</sup>

	220-240 V	220-240 V (CH)	220-240 V (GB)
Nominālā ieejas jauda	1 200 W	1 200 W	1 200 W
Integrētās elektroiekārtu kontaktligzdas pieslēguma jauda	2 300 W	1 100 W	1 900 W
Tikla pieslēgums (tips)	H07 RN-F 3G 1,5 mm <sup>2</sup>	H07 RN-F 3G 1,5 mm <sup>2</sup>	H07 RN-F 3G 1,5 mm <sup>2</sup>

	220-240 V (NZ)
Nominālā ieejas jauda	1 200 W
Integrētās elektroiekārtu kontaktligzdas pieslēguma jauda	1 200 W
Tikla pieslēgums (tips)	H07 RN-F 3G 1,5 mm <sup>2</sup>



### 4.3 Maksimālais plūsmas apjoms un maksimālais spiediena pazeminājums

	100 V	110 V	220-240 V
Maks. plūsmas apjoms (turbīna)	70 ℓ/s	71 ℓ/s	74 ℓ/s
Maks. plūsmas apjoms (šļūtenes galā)	144 m <sup>3</sup> /h (40 ℓ/s)	144 m <sup>3</sup> /h (40 ℓ/s)	144 m <sup>3</sup> /h (40 ℓ/s)
Maksimālais vakuums	19,5 kPa (195 mbar)	21,5 kPa (215 mbar)	22,5 kPa (225 mbar)

	220-240 V (CH)	220-240 V (GB)	220-240 V (NZ)
Maks. plūsmas apjoms (turbīna)	74 ℓ/s	74 ℓ/s	74 ℓ/s
Maks. plūsmas apjoms (šļūtenes galā)	144 m <sup>3</sup> /h (40 ℓ/s)	144 m <sup>3</sup> /h (40 ℓ/s)	144 m <sup>3</sup> /h (40 ℓ/s)
Maksimālais vakuums	22,5 kPa (225 mbar)	22,5 kPa (225 mbar)	22,5 kPa (225 mbar)

### 4.4 Informācija par troksni un vibrāciju, mērījumi veikti saskaņā ar EN 60335

Skaņas spiediena līmenis ( $L_{pA}$ )	76 dB(A)
Skaņas spiediena līmeņa pielāide ( $K_{pA}$ )	2 dB(A)
Vibrācijas emisijas rādītāji	< 2,5 m/s <sup>2</sup>

## 5 Pagarinātājkaabeļa izmantošana

### Pagarinātājkaabeļa izmantošana



#### BRĪDINĀJUMS!

**Bojāta kabeļa izraisīts apdraudējums!** Ja darba laikā tiek bojāts barošanas kabelis vai pagarinātājkaabeļi, neaiztieciot to. Nekavējoties atvienojiet kontaktdakšu no kontakttīzdzdas.

- ▶ Regulāri pārbaudiet iekārtas barošanas kabeli un nepieciešamības gadījumā nododiet to kompetentam speciālistam remonta vai nomaiņas veikšanai.
- Lietojiet tikai konkrētajai darbības jomai atbilstīgus elektriskos pagarinātājkaabeļus ar pietiekamu vada šķērsgriezumu. Pretējā gadījumā ir iespējami iekārtas jaudas zudumi un kabeļa pārkaršana.
- Regulāri pārbaudiet, vai pagarinātājkaabeļi nav bojāti.
- Nomainiet bojāto pagarinātājkaabeļi.
- Strādājot ārpus telpām, izmantojiet tikai atbilstošus un attiecīgi marķētus pagarinātājkaabeļus.



Informācija par ieteicamo minimālo šķērsgriezumu un kabeļa garumu QR koda veidā ir iekļauta šīs dokumentācijas beigās.

## 6 Sagatavošanās darbam



#### IEVĒROT PIESARDZĪBU!

**Traumu risks!** Izstrādājuma nekontrolēta iedarbošanās.

- ▶ Atvienojiet barošanas kabeli, pirms veikt iekārtas iestatīšanu vai aprīkojuma maiņu.

Ievērojiet drošības norādījumus un brīdinājumus, kas atrodami šajā dokumentācijā un uz izstrādājuma.

## 7 Sagatavošanās darbam

### 7.1 Putekļu maisiņa (flīsa) ievietošana 2

1. Atvienojiet iekārtu no elektrotīkla.
2. Atveriet 2 tvertnes bloķēšanas aizslēgus.
3. Noceliet nosūcēja galvu no netīrumu tvertnes.
4. Ja nepieciešams, izņemiet pilno putekļu maisiņu.
5. Uzspraudiet putekļu maisiņu ar adapteru uz abām pozicionēšanas tapām.
6. Uzlieciet nosūcēja galvu atpakaļ uz netīrumu tvertnes.



- Aizveriet 2 tvertnes bloķēšanas aizslēgus.
- Pārļiecinieties, vai nosūcēja galva ir pareizi uzmontēta un nifiksēta.
- Pievienojiet iesūkšanas šļūteni.

## 7.2 Putekļu maiņa (plastmasas) maiņa 3

- Atvienojiet iekārtu no elektrotīkla.
- Atveriet 2 tvertnes bloķēšanas aizslēgus.
- Noceliet nosūcēja galvu no netīrumu tvertnes.
- Ja nepieciešams, izņemiet pilno plastmasas putekļu maisiņu.
- Ievietojiet netīrumu tvertnē jaunu putekļu maisiņu (plastmasas) un aplokiet maisiņu ap netīrumu tvertnes malu.
  - Putekļu maisiņa atverēm jāatrodas netīrumu tvertnes iekšienē.
  - Piergulējiet ievietoto putekļu maisiņu, vadoties pēc melnās līnijas pie tvertnes malas.
- Uzlieciet nosūcēja galvu atpakaļ uz netīrumu tvertnes.
- Aizveriet 2 tvertnes bloķēšanas aizslēgus.
- Pārļiecinieties, vai nosūcēja galva ir pareizi uzmontēta un nifiksēta.
- Pievienojiet iesūkšanas šļūteni.

## 7.3 Filtra elementa nomaīņa 4

- Atveriet 2 tvertnes bloķēšanas aizslēgus.
- Noceliet nosūcēja galvu no netīrumu tvertnes.
- Noņemiet filtra aizslēgu (skrūvējams).
- Izņemiet filtra ripu.
- Uzmanīgi izņemiet nolietoto filtru.
  - Raugieties, lai turbīnas atverē neiekrīt netīrumi!
- Uzlieciet uz nosūcēja jaunu filtru.
- Novietojiet filtra diska uz filtra tā, lai tas atrodas vienā līmenī.
- Piemontējiet filtra aizslēgu.
- Pārbaudiet, vai filtra elementa montāža ir veikta pareizi, un uzlieciet nosūcēja galvu uz netīrumu tvertnes.

## 8 Lietošana

### 8.1 Filtra attīrīšanas funkcijas lietošana

Nosūcējs ir aprīkots ar manuālās filtra attīrīšanas funkciju. Lai nodrošinātu maksimālo sūkšanas jaudu, ar regulāriem intervāliem lietojiet filtra attīrīšanas funkciju.

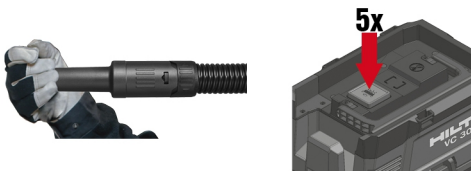

- Noslēdziet šļūtenes galu.
- Nogaidiet, līdz izveidojas maksimālais vakuums.
- 4-5 reizes pēc kārtas nospiediet vadības taustiņu .

### 8.2 Nosūcēja lietošana



#### **IEVĒROT PIESARDZĪBU!**

**Vesēlībai kaitīgi putekļi var izraisīt traumas!** Ja netiek lietots filtra elements, var izplūst bīstamas vielas.

- Lietoiet nosūcēju tikai tad, ja tajā ir ievietots filtra elements.

- Pirms kontaktdakšas pievienošanas elektrotīklam pārļiecinieties, ka iekārtas slēdzis atrodas pozīcijā **OFF**.
- Pievienojiet nosūcēja kontaktdakšu elektrotīkla kontaktlīdzai.



3. Pagrieziet iekārtas slēdzi pozīcijā **ON**.

### 8.3 Iekārtas pievienošanas ligzdas lietošana



Iekārtas pievienošanas ligzda ir paredzēta tikai tiešai elektroiekārtu savienošanai ar nosūcēju.

Ja iekārtas pievienošanas ligzda ir pieslēgta elektroiekārtas, jāievēro šo iekārtu lietošanas instrukcijas un tajās iekļautie drošības norādījumi.

Pēc elektroiekārtas izslēgšanas nosūcējs vēl neilgu laiku darbojas pēc inerces, lai iesūktu iesūkšanas šļūtenē palikušos putekļus.

**Attiecas tikai uz Šveices un Lihtenšteinas tirgu:** Izmantojiet ierīces pievienošanas ligzdu tikai darbam sausā vidē.

1. Atvienojiet nosūcēja kontaktdakšu no elektrotīkla rozetes.
2. Pārbaudiet, vai pievienojamās elektroiekārtas maksimālā ieejas jauda nav lielāka par maksimālo pieļaujamo iekārtas pievienošanas ligzdas jaudu; skat. sadaļu "Tehniskie parametri" un norādi pie iekārtas pievienošanas ligzdas.
3. Pirms elektroiekārtas kontaktdakšas pievienošanas elektrotīklam jāpārbauda, vai elektroiekārta ir izslēgta.
4. Pievienojiet elektroiekārtas kontaktdakšu iekārtas pievienošanas ligzda.
5. Pievienojiet nosūcēja kontaktdakšu elektrotīkla kontaktligzdai.
6. Pagrieziet iekārtas slēdzi pozīcijā **AUTO**.
7. Ieslēdziet elektroiekārtu.

### 8.4 Sausu putekļu savākšana



Pirms sausu putekļu, jo īpaši minerālu materiālu uzsūkšanas vienmēr jāpievērš uzmanība tam, lai tvertnē būtu ievietots pareizais putekļu maisiņš. Pēc tam būs iespējams ērti un tīri utilizēt uzsūkto materiālu.

- Raugieties, lai filtra elements būtu sauss un būtu ievietots atbilstīgs putekļu maisiņš.

### 8.5 Šķidrums uzsūkšana

#### 8.5.1 Sagatavošanās un izpilde



Ja vien iespējams, lietojiet slapju materiālu uzsūkšanai atsevišķu filtra elementu.

1. Izņemiet putekļu maisiņu no netīrumu tvertnes.
2. Pārbaudiet uzpildes līmeņa kontrolierīces pludiņu un, ja nepieciešams, veiciet pludiņa tīrīšanu.
3. Darbības laikā pievēršiet uzmanību sūkšanas jaudas izmaiņām, jo īpaši, ja nostrādā uzpildes līmeņa kontrolierīce.

#### 8.5.2 Nostrādā uzpildes līmeņa kontrolierīce

Kad ir sasniegts netīrumu tvertnes maksimālais uzpildes līmenis, nostrādā uzpildes līmeņa kontrolierīce. Iztukšojiet netīrumu tvertni, lai varētu turpināt iekārtas lietošanu.



Uzsūcot lielus šķidrums daudzumus, filtrā var izveidoties šķidrums sastrēgums, kas ierobežo pludiņa funkcijas. Ar regulāriem intervāliem ļaujiet šķidrumam pilnībā iztecēt no filtra.

1. Pagrieziet iekārtas slēdzi pozīcijā **OFF**.
2. Atvienojiet iekārtu no elektrotīkla.
3. Atveriet 2 tvertnes bloķēšanas aizslēgus.
4. Noceliet no netīrumu tvertnes nosūcēja galvu un novietojiet netīrumu tvertni uz gludas virsmas.
5. Satveriet netīrumu tvertni aiz rokturu iedobēm un sasveriet to, lai iztukšotu.
6. Pārbaudiet uzpildes līmeņa kontrolierīces pludiņu un, ja nepieciešams, veiciet pludiņa tīrīšanu.
7. Uzlieciet nosūcēja galvu uz netīrumu tvertnes un aizveriet 2 tvertnes bloķēšanas aizslēgus.



## 8.6 Pēc nosūcēja lietošanas

1. Pagrieziet iekārtas slēdzi pozīcijā **OFF**.
2. Atvienojiet iekārtu no elektrotīkla.
3. Iztukšojiet tvertni un notīriet nosūcēju ar samitrinātu drāniņu.
4. Novietojiet nosūcēju sausā telpā, kur tam nevar piekļūt nepiederošas personas.
  - ▶ **UZMANĪBU!** Šo nosūcēju drīkst glabāt tikai slēgtās telpās.

### 8.6.1 Pēc sausu putekļu uzsūkšanas



Nosūcējiem, sākot no M klases, vienmēr lietojiet putekļu maisiņu. Pateicoties tam, uzsūkto materiālu var iztukšot un utilizēt ar minimālu putekļu izplatīšanos.

1. Atveriet 2 tvertnes bloķēšanas aizslēgus.
2. Noceliet no netīrumu tvertnes nosūcēja galvu un novietojiet netīrumu tvertni uz gludas virsmas.
3. Satveriet netīrumu tvertni aiz rokturu iedobēm un sasveriet to, lai iztukšotu.
  - ▶ **M klases nosūcējiem:** izņemiet putekļu maisiņu no netīrumu tvertnes un utilizējiet putekļu maisiņu saskaņā ar spēkā esošajiem noteikumiem.
4. Izmazgājiet netīrumu tvertni ar ūdens šļūteni.
5. Ar mitru drāniņu noslaukiet nosūcēju un netīrumu tvertnes blīvējuma virsmas.
6. Ļaujiet netīrumu tvertnei izžūt.
7. Uzlieciet nosūcēja galvu uz netīrumu tvertnes un aizveriet 2 tvertnes bloķēšanas aizslēgus.

### 8.6.2 Pēc šķidrumu uzsūkšanas

1. Atveriet 2 tvertnes bloķēšanas aizslēgus.
2. Noceliet no netīrumu tvertnes nosūcēja galvu un novietojiet netīrumu tvertni uz gludas virsmas.
3. Satveriet netīrumu tvertni aiz rokturu iedobēm un sasveriet to, lai iztukšotu.
4. Izmazgājiet netīrumu tvertni ar ūdens šļūteni.
5. Ar mitru drāniņu noslaukiet nosūcēju un netīrumu tvertnes blīvējuma virsmas.
6. Novietojiet nosūcēja galvu un tvertni atsevišķi, lai filtra elements un tvertne varētu izžūt.

## 9 Norādījumi par nosūcēja apkopi



### BRĪDINĀJUMS!

**Elektriskās strāvas radīts apdraudējums!** Neprofesionāli veikts elektrisko daļu remonts var kļūt par cēloni smagām traumām, ko izraisa elektriskās strāvas trieciens.

- ▶ Uzticiet veikt iekārtas elektrisko daļu remontu tikai kvalificētiem elektrotehnikas speciālistiem.
- ▶ Nodrošiniet, lai nosūcēja virsmas, jo īpaši satveršanas zonās, būtu sausas un tīras un uz tām nebūtu eļļas vai smērvielu. Nedrīkst izmantot silikonu saturošus kopšanas līdzekļus.
- ▶ Nekādā gadījumā nedarbiniet nosūcēju, ja ir aizsērējušas tā ventilācijas atveres! Uzmanīgi iztīriet ventilācijas atveres ar sausu birstīti. Raugieties, lai turbīnas atverē neiekļūtu svešķermeņi.
- ▶ Regulāri notīriet nosūcēja ārējās virsmas ar neredzami samitrinātu drāniņu. Nelietojiet tīrīšanai smidzināšanas iekārtu, augstspiediena tvaika tīrītājus vai ūdens strūklu, jo tas var nelabvēlīgi ietekmēt nosūcēja elektrodrošību.
- ▶ Pievērsiet īpašu uzmanību tvertnes augšējās malas un tās rievās tīrīšanai, jo tam ir izšķiroša nozīme hermētiskuma nodrošināšanā starp netīrumu tvertni un nosūcēja galvu.

## 10 Transportēšana un uzglabāšana

Nosūcēju nedrīkst pārvietot, satverot aiz netīrumu tvertnes.

Nosūcēju nedrīkst pakarināt pie ceļamkrāna.

- ▶ Izņemiet nenostiprinātos instrumentus no turētāja.
- ▶ Iztukšojiet nosūcēju, pirms nosūcējs tiek pārņemts uz citu vietu.
- ▶ Ja nosūcējs ir lietots šķidrumu uzsūkšanai, nesasveriet nosūcēju un transportējiet nosūcēju vertikālā stāvoklī.
- ▶ Pirms transportēšanas ar koniskā adaptera palīdzību savienojiet abus šļūtenes galus kopā.



**M klases nosūcējiem**
**BRĪDINĀJUMS!**

**Veselībai kaitīgi putekļi var izraisīt traumas!** No iepļūdes atveres var izplūst bīstamas vielas.

- ▶ Nosūcēja transportēšanas laikā un lietošanas pārtraukumos aizveriet iepļūdes atveri ar noslēdzošo uznavu.

**11 Traucējumu novēršana**

Ja iekārtas darbībā radušies traucējumi, kas nav uzskaitīti šajā tabulā vai ko jums neizdodas novērst saviem spēkiem, lūdzu, meklējiet palīdzību mūsu **Hilti** servisā.

Traucējums	Iespējamais iemesls	Risinājums
Sūkšana netiek veikta vai notiek ar samazinātu jaudu.	Filtra elements ir aizsērējis vai novecojis.	<ul style="list-style-type: none"> <li>▶ Pārbaudiet netīrumu tvertnes uzpildes līmeni.</li> <li>▶ Lietojiet manuālo filtra attīrīšanu. → Lappuse 156</li> <li>▶ Ja nepieciešams, nomainiet filtru.</li> </ul>
	Nav ievietots filtra elements.	▶ Ievietojiet atbilstīgu filtra elementu.
Optisks brīdinājuma signāls (samazināta sūkšanas jauda)	Putekļu maisiņš ir pilns.	▶ Nomainiet putekļu maisiņu.
	Filtra elements ir ļoti netīrs.	▶ Iedarbiniet filtra manuālo attīrīšanu (lai nodrošinātu optimālu attīrīšanas efektivitāti, noslēdziet iesūkšanas šļūtenes atveri).
	Aizsērējusi iesūkšanas šļūtene vai elektroiekārtas pārsega atveres.	▶ Izīriet iesūkšanas šļūteni un pārsega atveres.
No iekārtas tiek izpūsti putekļi.	Filtra elements nav pareizi iemontēts.	▶ Atkārtojiet filtra elementa montāžu.
	Bojāts filtra elements.	▶ Iemontējiet jaunu filtra elementu.
	Nav ievietots filtra elements.	▶ Ievietojiet atbilstīgu filtra elementu.
Iekārta nekontrolēti ieslēdzas un izslēdzas vai lietotājs tiek pakļauts statiskās elektrības izlādei.	Nav nodrošināta statiskās elektrības novadīšana, iekārta nav pievienota sazemētai kontaktligzdai.	▶ Pievienojiet iekārtu sazemētai kontaktligzdai, lietojiet antistatisku šļūteni.
Nedarbojas motors.	Nostrādājis tīkla kontaktligzdas drošinātājs.	<ul style="list-style-type: none"> <li>▶ Ieslēdziet drošinātāju.</li> <li>▶ Ja drošinātājs nostrādā atkārtoti, meklējiet bojājumstrāvas cēloni.</li> </ul>
	Netīrumu tvertne ir pilna.	▶ Izslēdziet iekārtu un iztukšojiet netīrumu tvertni.
	Aktivēts motora termiskais drošinātājs.	<ul style="list-style-type: none"> <li>▶ Izslēdziet iekārtu un ļaujiet tai apmēram 5 minūtes atdzist.</li> <li>▶ Ja motors neiedarbojas, nododiet iekārtu <b>Hilti</b> servisā.</li> </ul>
	Motora termiskais drošinātājs atkārtoti izslēdz motoru.	▶ Uzmanīgi izīriet atveres ar sausu birstīti.
Automātiskajā režīmā nedarbojas motors.	Pievienotā iekārta ir bojāta vai nav kārtīgi pieslēgta.	▶ Pārbaudiet pievienotās iekārtas funkcijas vai kārtīgi pievienojiet barošanas kontaktdakšu.



## 12 Nokalpojušo iekārtu utilizācija

 **Hilti** iekārtu izgatavošanā tiek izmantoti galvenokārt otrreiz pārstrādājami materiāli. Priekšnosacījums otrreizējai pārstrādei ir atbilstoša materiālu šķirošana. Daudzās valstīs **Hilti** pieņem nolietotās iekārtas otrreizējai pārstrādei. Lai saņemtu vairāk informācijas, vērsieties **Hilti** servisā vai pie sava pārdošanas konsultanta.



- ▶ Neizmetiet elektroiekārtas, elektroniskas ierīces un akumulatorus sadzīves atkritumos!

## 13 Ražotāja garantija

- ▶ Ar jautājumiem par garantijas nosacījumiem, lūdzu, vērsieties pie vietējā **Hilti** partnera.

## 14 Papildu informācija

Papildinformācija par lietošanu, tehniku, vides aizsardzību un materiālu otrreizējo pārstrādi ir pieejama, izmantojot šādu saiti: [qr.hilti.com/manual/?id=2297598&id=2298710](http://qr.hilti.com/manual/?id=2297598&id=2298710)

Šī saite QR koda veidā ir iekļauta arī dokumentācijas beigās.

# Originali naudojimo instrukcija

## 1 Informacija apie naudojimo instrukciją

### 1.1 Apie šią naudojimo instrukciją

- Prieš pradėdami eksploatuoti, perskaitykite šią naudojimo instrukciją. Tai yra saugaus darbo ir patikimo naudojimo sąlyga.
- Laikykitės saugos ir įspėjamųjų nurodymų, pateiktų šioje naudojimo instrukcijoje ir ant prietaiso.
- Šią naudojimo instrukciją visada laikykite kartu su prietaisu ir prietaisą kitiems asmenims perduokite tik kartu su šia naudojimo instrukcija.

### 1.2 Ženklų paaiškinimas

#### 1.2.1 Įspėjantieji nurodymai

Įspėjantieji nurodymai įspėja apie pavojus, gresiančius eksploatuojant prietaisą. Naudojami tokie signaliniai žodžiai:

#### **PAVOJUS**

##### **PAVOJUS !**

- ▶ Šis žodis vartojamas norint įspėti apie tiesiogiai gresiantį pavojų, kurio pasekmės yra sunkūs kūno sužalojimai arba žūtis.

#### **ĮSPĖJIMAS**

##### **ĮSPĖJIMAS !**

- ▶ Šis žodis vartojamas norint įspėti apie galimai gresiantį pavojų, kurio pasekmės gali būti sunkūs kūno sužalojimai arba žūtis.

#### **ATSARGIAI**

##### **ATSARGIAI !**

- ▶ Šis žodis vartojamas potencialiai pavojingai situacijai žymėti, kai yra kūno sužalojimo arba materialinių nuostolių grėsmė.

#### 1.2.2 Instrukcijoje naudojami simboliai

Mūsų instrukcijose naudojami tokie simboliai:



Prieš naudojant, perskaityti instrukciją





	Atsargiai
	Naudojimo nurodymai ir kita naudinga informacija
	Rodo, kad juo paženklintą medžiagą galima perdirbti
	Elektrinių prietaisų ir akumuliatorių nemesti į buitines atliekas

### 1.2.3 Paveikslėliuose naudojami simboliai

Mūsų paveikslėliuose naudojami šie simboliai:

	Šie skaitmenys nurodo atitinkamą iliustraciją šios instrukcijos pradžioje
3	Numeravimas nurodo darbinių veiksmų eiliškumą paveikslėlyje ir gali skirtis nuo tekste pateikto darbinių veiksmų numeravimo
	Pozicijų numeriai naudojami paveikslėlyje <b>Apžvalga</b> – jie nurodo skyrelyje <b>Prietaiso vaizdas</b> esančių paaiškinimų numerius
	Šiuo ženklu siekiama atkreipti ypatingą dėmesį į naudojamą šiuo prietaisu.

## 1.3 Specifiniai prietaiso simboliai

### 1.3.1 Simboliai ant prietaiso

Ant prietaiso gali būti naudojami šie simboliai:

	Draudžiama transportuoti kranu
--	--------------------------------

## 1.4 Specialūs lipdukai ant prietaiso

**ISPĖJIMAS!** Šiame siurblyje yra sveikatai kenksmingų dulkių. Prietaisą ištuštinti ir techniškai prižiūrėti, taip pat utillizuoti dulkių surinkimo maišą leidžiama tik specialistams, naudojantiems tinkamas asmeninės apsaugos priemones. Siurbklį eksploatuokite tik kartu su visiškai sukomplektuota ir nepriekaištingai veikiančia filtravimo sistema.

VC 5L



L klasės siurblys

VC 5M



M klasės siurblys

## 1.5 Informacija apie prietaisą

**Hilti** gaminiai yra skirti profesionalams, todėl juos naudoti, atlikti jų techninės priežiūros ir remonto darbus leidžiama tik įgaliotam instruktui personalui. Šis personalas turi būti supažindintas su visais galimais pavojais. Neapmokyto personalo, netinkamai arba ne pagal paskirtį naudojamas prietaisas ir jo priedai gali kelti pavojų.



2297598

Tipas ir serijos numeris yra nurodyti firminėje duomenų lentelėje.

- ▶ Serijos numerį perkeltkite į toliau nurodytą lentelę. Kreipdamiesi su prietaisu susijusiais klausimais į mūsų atstovybę ar techninės priežiūros centrą, visada nurodykite šiuos prietaiso duomenis.

#### Prietaiso duomenys

Sausų ir šlapių atliekų siurblys	<b>VC 5L</b> <b>VC 5M</b>
Karta	01
Serijos Nr.	

### 1.6 Atitikties deklaracija

Gamintojas prisiimdamas visą atsakomybę pareiškia, kad čia aprašytas prietaisas atitinka galiojančių įstatymų ir standartų reikalavimus. Atitikties deklaracijos kopiją rasite šios instrukcijos gale.

Techninė dokumentacija saugoma čia:

**Hilti** Entwicklungsgesellschaft mbH | Zulassung Geräte | Hiltistraße 6 | 86916 Kaufering, DE

## 2 Sauga

### 2.1 Bendrieji saugos nurodymai

Šalia saugos nurodymų, pateiktų atskiruose šios naudojimo instrukcijos skyriuose, būtina visada griežtai laikytis ir šių taisyklių.

- ▶ **Perskaitykite visus nurodymus!** Šių nurodymų nesilaikymas gali tapti elektros smūgio, gaisro ir / arba sunkių kūno sužalojimų priežastimi.
- ▶ **Prieš naudodami prietaisą kartu su elektriniu įrankiu, perskaitykite elektrinio įrankio naudojimo instrukciją ir laikykitės visų jos nurodymų.**
- ▶ **Prietaisą draudžiama keisti ar kitaip juo manipuliuoti.**
- ▶ **Naudokite tinkamą prietaisą. Nenaudokite prietaiso darbams, kuriems jis nenumatytas, naudokite jį tik pagal paskirtį ir tik nepriekaištingos techninės būklės.**
- ▶ **Prieš pradėdami dirbti, susipažinkite su prietaiso naudojimu, taip pat pasidomėkite susierbiomomis medžiagomis: kokį pavojų jos kelia ir kaip jas saugiai utilizuoti.**
- ▶ **Įvertinkite aplinkos įtaką. Nenaudokite prietaiso ten, kur yra gaisro ar sprogdimo pavojus.**
- ▶ **Šį prietaisą leidžiama naudoti tik asmenims, susipažinusiems su juo, instruktuotiems dėl saugaus jo naudojimo ir suprantantiems dėl jo naudojimo galinčius kilti pavojus. Prietaisas nėra skirtas vaikams. Vaikus reikia prižiūrėti ir užtikrinti, kad jie su prietaisu nežaistų.**
- ▶ **Nenaudojamus prietaisus laikykite saugioje vietoje. Nenaudojami prietaisai turi būti saugomi sausoje, aukščiau pakeltoje arba rakinamoje, vaikams neprieinamoje vietoje.**

### 2.2 Darbo vieta

- ▶ **Užtikrinkite, kad darbo zona būtų gerai apšviesta.**
- ▶ **Pasirūpinkite, kad darbo vieta būtų gerai vėdinama.** Prastai vėdinamoje darbo vietoje tyrančios dulksės gali kenkti žmogaus sveikatai.
- ▶ **Jūsų darbo zona nuolat turi būti tvarkinga. Iš darbo aplinkos pašalinkite visus daiktus, dėl kurių galėtumėte susižaloti.** Dėl netvarkos darbo vietoje kyla nelaimingų atsitikimų pavojus.
- ▶ **Nenaudokite prietaiso sprogioje aplinkoje, kurioje yra degių skysčių, dujų arba dulkių.** Veikiantys elektriniai prietaisai kibirkščiuoja, ir kibirkštys gali uždegti dulkes ar susikaupusius garus.

### 2.3 Apsauga nuo elektros

- ▶ **Prietaiso maitinimo kabelio kištukas turi atitikti elektros lizdo tipą. Kištuko jokiu būdu negalima keisti. Nenaudokite tarpinių kištukų kartu su prietaisais, turinčiais apsauginį įžeminimą. Nepakeisti kištukai ir tinkami elektros lizdai mažina elektros smūgio pavojų.**
- ▶ **Kabelio kištuką kiškite į tinkamą įžemintą elektros lizdą, kuris yra patikimai instaliuotas ir suderintas su visomis vietinėmis sąlygomis. Jeigu abejojate, ar elektros lizdas patikimai įžemintas, kreipkitės į kvalifikuotą elektriką, kad patikrintų.**
- ▶ **Venkite kūno kontakto su įžemintais paviršiais, pvz., vamzdžiais, šildytuvais, viryklėmis ir šaldytuvais. Kai žmogaus kūnas yra įžemintas, padidėja elektros smūgio tikimybė.**
- ▶ **Įsitinkinkite, kad elektros maitinimo kabelis neguli baloje.**



- ▶ Prietaiso elektros maitinimo kabelį reguliariai tikrinkite; jeigu jis pažeistas, kreipkitės į Hilti techninės priežiūros centrą, kad pakeistų. Reguliariai tikrinkite ilginimo kabelį, o pažeistą pakeiskite nauju.
- ▶ Jeigu dirbant elektros maitinimo kabelis ir / arba ilginimo kabelis buvo pažeisti, jų nelieskite. Maitinimo kabelio kištuką ištraukite iš elektros lizdo. Pažeisti elektros maitinimo ir ilginimo kabeliai kelia elektros smūgio pavojų.
- ▶ Nenaudokite maitinimo kabelio ne pagal paskirtį, t. y. neneškite prietaiso paėmę už kabelio, nekabinkite jo ant kabelio, netraukite už kabelio, norėdami ištraukti kištuką iš elektros lizdo. Saugokite kabelį nuo karščio, alyvos, aštrių briaunų ar judančių prietaiso dalių. Pažeisti arba susipynę kabeliai didina elektros smūgio riziką.
- ▶ Jei su elektriniu prietaisu dirbate lauke, naudokite tik tokius ilginimo kabelius, kurie tinka ir lauko darbams. Naudojant lauko darbams pritaikytus ilginimo kabelius, mažėja elektros smūgio rizika.
- ▶ Dingus elektros tinklo įtampa, prietaisą išjunkite, o maitinimo kabelio kištuką ištraukite iš elektros lizdo.
- ▶ Įrankių elektros lizdą naudokite tik naudojimo instrukcijoje nurodytiems tikslams.
- ▶ Niekada nedirbkite su prietaisu, jeigu jis yra sudrėkęs ar nešvarus. Ant prietaiso korpuso susikaupusios dulkes, ypač laidžių medžiagų dulkės, arba drėgmė esant nepalankioms sąlygoms gali kelti elektros smūgio pavojų. Todėl, jeigu dažnai apdirbate laidžias medžiagas, nešvarius prietaisus reguliariai tikrinkite Hilti techninės priežiūros centre.
- ▶ Dėl perkrovos kyla gaisro pavojus! Neviršykite su prie įrankių elektros lizdo prijungto elektrinio įrankio leistinos maksimalios srovės 8 A.

## 2.4 Žmonių sauga

- ▶ Dirbdami su prietaisu būkite atidūs, sutelkite dėmesį į darbą ir vadovaukitės sveika nuovoka. Siurblio nenaudokite, jeigu esate pavargę, paveikti narkotiku, alkoholio arba vaistų. Dirbant su prietaisu, neatidumo minutė gali tapti rimtų sužalojimų priežastimi.
- ▶ Naudotojas ir šalia esantys asmenys darbo su prietaisu ir jo techninės priežiūros metu turi užsidėti tinkamus apsauginius akinius, apsauginį šalmai, ausines, mūvėti apsaugines pirštines, avėti apsauginę avalynę ir užsidėti lengvą respiratorių.
- ▶ Įsitinkite, kad siurblys negali nuriedėti arba apvirsti.
- ▶ Kad siurblys saugiai stovėtų, įjunkite jo ratų stabdžius. Kai ratų stabdžiai neįjungti, dulkių siurblys gali pradėti nekontroliuojamai judėti.
- ▶ Atkreipkite dėmesį į šalyje galiojančias nelaimingų atsitikimų prevencijos taisykles.
- ▶ Jei yra numatyta galimybė prijungti dulkių nusiurbimo ar surinkimo įrenginius, visada įsitinkite, kad jie yra prijungti ir tinkamai naudojami. Naudojant dulkių nusiurbimo įrenginį, gali sumažėti dulkių keliamo grėsmė.
- ▶ Siurblys įsijungia automatiškai, kai įjungiamas prie įrankių elektros lizdo prijungtas elektrinis įrankis. Netikėtas siurblio palėidimas gali sukelti sužeidimo pavojų.

## 2.5 Saugos nurodymai dirbantiems su dulkių siurbliais

- Eksploatuojantis personalas prieš darbą turi būti informuojamas apie naudojamąsi dulkių siurbliu, medžiagų keliamą grėsmę ir saugų susiurbtų medžiagų utilizavimą.
- Šiuo siurbliu draudžiama nusiurbti žmones ir gyvūnus.
- Nenaudokite dulkių siurblio stacionariu ilgalaikio veikimo režimu, automatinuose ar pusiau automatinuose įrenginiuose.
- Dulkių siurblio korpuso nenaudokite vietoje kopėčių.
- Nenaudokite dulkių siurblio po vandeniu.

## 2.6 Siurbiamos medžiagos

- ▶ Neleidžiama siurbti pavojingų sveikatai, degių ir / arba sprogių dulkių (pvz., magnio arba aliuminio dulkių). Neleidžiama siurbti medžiagų, kurių temperatūra yra aukštesnė kaip 60 °C (140 °F), (pvz., rusenančių cigarečių, karštų pelenu).
- ▶ Prieš pradėdami dirbti visada patikrinkite sveikatai kenksmingų dulkių, kurios išsiskiria darbo metu, pavojaus klasę. Sveikatai kenksmingų medžiagų, pvz., asbesto ir švino, turi visiškai nebūti pagal paskirtį naudojamame prietaise, ir jų negalima apdirbti → psl. 165. Jei vis dėlto apdirbate medžiagas, kurių sudėtyje yra švino arba asbesto, jūsų prietaisui suteikta gamintojo garantija nebegalioja.



- ▶ Šlifuojant, pjaustant ir gręžiant kylančiose dulkėse gali būti pavojingų cheminių medžiagų. Štai keli pavyzdžiai: švinas ar dažai švino pagrindu; plytos, betonas ir kiti mūro statiniai, natūralus akmuo ir kiti gaminiai, kurių sudėtyje yra kvarco; tam tikra mediena, ažuolas, bukas ir chemiškai apdorota mediena; asbestas arba medžiagos, kurių sudėtyje yra asbesto. Naudodamiesi medžiagų, su kuriomis dirbama, pavojingumo klase, nustatykite poveikį dirbančiajam ir aplink esantiems asmenims. Imkitės būtinų priemonių, užtikrinančių, kad poveikis liktų saugiam lygmenyje, pvz., naudokite dulkių surinkimo sistemą arba dėvėkite tinkamas kvėpavimo apsaugos priemones. Prie bendrųjų priemonių, skirtų poveikiui sumažinti, priskiriama:
  - ▶ darbas gerai vėdinamoje srityje;
  - ▶ ilgesnio kontakto su dulkelėmis vengimas;
  - ▶ dulkių nuvedimas nuo veido ir kūno;
  - ▶ apsauginių drabužių dėvėjimas ir užterštų vietų nuplovimas vandeniu ir muilu.
- ▶ **Neleidžiama siurbti degių, sprogių, agresyvių skysčių (aušinimo ir tepimo medžiagų, benzino, tirpiklių, rūgščių (pH < 5), šarmų (pH > 12,5) ir t. t.).**
- ▶ **Jei iš siurblio pradeda tekėti putos ar skysčiai, jį nedelsdami išjunkite.**
- ▶ **Siurbdami karštas, iki 60 °C (140 °F) temperatūros medžiagas, mūvėkite apsaugines pirštines.**
- ▶ **Dirbdami su mineraliniu gręžimo šlamu, vilkėkite apsauginius drabužius ir venkite jo sąlyčio su oda (pH > 9, esdinančios medžiagos).**
- ▶ **Venkite kontakto su šarminiais arba rūgštiniais skysčiais. Jei skysčio atsitiktinai pateko ant odos, nuplaukite jį vandeniu. Jei skysčio pateko į akis, praplaukite jas dideliu kiekiu vandens ir nedelsdami kreipkitės į gydytoją.**

VC 5L

**Papildomai L klasės siurbliams**

- ▶ L klasės dulkelėms skirtas prietaisas tinka sausoms nedegioms dulkelėms, medienos pjuvenoms ir pavojingoms dulkelėms, kurių ribinės ekspozicijos reikšmės > 1 mg/m<sup>3</sup>, susiurbti / nusiurbti.

VC 5M

**Papildomai M klasės siurbliams**

- ▶ M klasės dulkelėms skirtas prietaisas tinka sausoms nedegioms dulkelėms, medienos pjuvenoms ir pavojingoms dulkelėms, kurių ribinės ekspozicijos reikšmės ≥ 0,1 mg/m<sup>3</sup>, susiurbti / nusiurbti.

**2.7 Atsargus siurblio naudojimas ir elgesys su juo**

- ▶ Niekada nepalikite siurblio be priežiūros.
- ▶ Siurblij saugokite nuo šalčio.
- ▶ Reguliariai tikrinkite, ar pripildymo kontrolės įtaisas (plūdė) yra švarus ir be matomų pažeidimų, jei reikia, nuo plūdės pašalinkite stambius nešvarumus.
- ▶ Uždėdami siurblio galvutę stebėkite, kad neprispaustumėte savo pirštų ar drabužių ir nepažeistumėte siurblio elektros maitinimo kabelio. Yra susižalojimo ir prietaiso pažeidimo pavojus.
- ▶ Patikrinkite, ar siurblys ir jo priedai nėra pažeisti. Prieš tolesnį naudojimą turi būti rūpestingai tikrinama, ar apsauginiai įtaisai bei lengvai pažeistos dalys yra nepriekaištingos būklės ir ar atlieka savo funkcijas. Patikrinkite, ar besisukančios dalys veikia nestrėgdamos, taip pat ar jos nėra pažeistos. Kad siurblys veiktų nepriekaištingai, visos jo dalys turi būti tinkamai sumontuotos ir atitikti visus reikalavimus.
- ▶ Paveskite siurblij remontuoti tik kvalifikuotam personalui ir tik naudojant originalias atsargines dalis. Taip galima užtikrinti, kad bus išlaikytas siurblio naudojimo saugumas.
- ▶ Kai siurblio nenaudojate (darbo pertraukų metu), taip pat prieš vykdydami techninę priežiūrą, remontuodami, keisdami priedus ar filtrus, maitinimo kabelio kištuką visada ištraukite iš elektros lizdo. Ši atsargumo priemonė leis išvengti siurblio atsitiktinio įjungimo.
- ▶ Į kitą darbinę padėtį siurblio niekada netraukite paėmę už elektros maitinimo kabelio. Siurbliu neužvažiuokite ant elektros maitinimo kabelio.
- ▶ Siurblio netransportuokite kranu.



### Papildomai M klasės siurbliams

- ▶ Kai prietaiso nenaudojate arba jį transportuojate, lizdą siurbimo žarnai prijungti uždarykite dangteliu.

## 3 Aprašymas

### 3.1 Prietaiso vaizdas

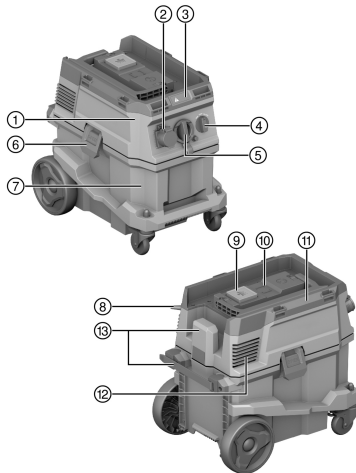

- ① Siurblio galvutė
- ② Elektros lizdas įrankiams (pasirinktinai)
- ③ Rodmenų ir valdymo skydelis
- ④ Prietaiso jungiklis
- ⑤ Lizdas (siurbimo žarna)
- ⑥ Konteinerio fiksatoriai
- ⑦ Šiukšlių konteineris
- ⑧ Elektros maitinimo kabelis
- ⑨ Valdymo mygtukas „Rankinis filtro valymas“
- ⑩ Radijo modulis aklidangtis (parinktis)
- ⑪ Nešimo rankena
- ⑫ Pašalinamo oro anga
- ⑬ Elektros maitinimo kabelio transportavimo kabliai (su fiksavimo galimybe)

### 3.2 Naudojimas pagal paskirtį

Aprašytasis prietaisas yra universalus dulkių siurblys komerciniam sektoriui, pvz., statybos aikštelėms, viešbučiams, mokykloms, ligoninėms, gamykloms, parduotuvėms, biurams ir nuomos verslui. Prietaisas skirtas naudoti sausoje ir šlapijoje zonoje.

Šiuo prietaisu draudžiama nusiurbti žmones ir gyvūnus. Draudžiama prietaisą naudoti po vandeniu.

Šio prietaiso neleidžiama naudoti su **Hilti SafeSet** sistema.

- ▶ Prieš pradėdami dirbti susipažinkite su prietaiso naudojimu, taip pat pasidomėkite susiurbiamomis medžiagomis: kokį pavojų jos kelia ir kaip jas saugiai utilizuoti.
- ▶ Nenaudokite prietaiso stacionariu ilgalaikio veikimo režimu, automatinuose ar pusiau automatinuose įrenginiuose.
- ▶ Kad išvengtumėte sužalojimų, naudokite tik originalius **Hilti** priedus ir įrankius.
- ▶ Elektrostatinams efektams išvengti naudokite antistatinę siurbimo žarną.
- ▶ Nesiuurbkite tokių daiktų, kurie, prasiskverbę pro dulkių surinkimo maišą, gali sužaloti (pvz., smailūs ar aštriabriauniai daiktai).
- ▶ Nenaudokite prietaiso vietoje kopėčių.
- ▶ Atkreipkite dėmesį į šalyje galiojančias nelaimingų atsitikimų prevencijos taisykles.

#### Naudojimo sritis

Prietaisas yra skirtas profesionaliam naudojimui šiose srityse:

- Sausas ir šlapias sienų bei grindų valymas.
- Nedidelio kiekio dulkių, kylančių apdirbant **Hilti** deimantiniais kampiniais šlifukokliais, abrazyvinio pjovimo mašinomis, perforatoriais ir sausojo gręžimo karūnomis, nusiurbimas.
- Alyvos ir skystų terpių, kurių temperatūra < 60 °C (140 °F), nusiurbimas.



**Papildomai L klasės siurbliams**

Sausų nedegių dulkių, skysčių, medienos pjuvenų ir pavojingų dulkių, kurių ribinės ekspozicijos reikšmės  $> 1 \text{ mg/m}^3$  (L dulkių klasė), nusiurbimas.

**Papildomai M klasės siurbliams**

Sausų nedegių dulkių, skysčių, medienos pjuvenų ir pavojingų dulkių, kurių ribinės ekspozicijos reikšmės  $\geq 0,1 \text{ mg/m}^3$  (M dulkių klasė), nusiurbimas.

Naudojant dulkių gaudymo įtaisus, jeigu pašalinamas oras grįžta į patalpą, būtina patalpoje užtikrinti pakankamą vėdinimo intensyvumą (L). Laikykitės nacionalinių nuostatų.

**3.3 Tiekiamas komplektas**

Sausų ir šlapių atliekų siurblys su filtruojančiu elementu, siurbimo žarna su sukamąja mova (siurblio pusėje) ir įrankio mova, naudojimo instrukcija



Daugiau Jūsų turimam prietaisui skirtų sisteminių reikmenų rasite vietinėje **Hilti Store** arba tinklalapyje [www.hilti.group](http://www.hilti.group)

**4 Techniniai duomenys**
**4.1 Gaminio savybės**

	VC 5L	VC 5M
Svoris	11 kg	11 kg
Matmenys (I×P×A)	530 mm × 380 mm × 500 mm	530 mm × 380 mm × 500 mm
Konteinerio talpa	30 l	30 l
Naudingasis dulkių kiekis	23 kg	23 kg
Naudingoji vandens talpa	20 l	20 l
Oro temperatūra	-10 °C ... 40 °C	-10 °C ... 40 °C
Filtro valymo įtaisas	Rankiniu būdu	Rankiniu būdu
Maksimali papildoma apkrova	25 kg	25 kg
Elektros tinklo dažnis	50 Hz ... 60 Hz	50 Hz ... 60 Hz
Apsaugos klasė	I	I
Apsaugos laipsnis	IP X4	IP X4

**4.2 Nurodytoji įtampa**

	100 V	110 V	110 V (GB 32 A)
Nominali vartojamoji galia	1 000 W	1 100 W	1 100 W
Elektriniam įrankiui skirtos integruoto elektros lizdo naudojamoji galia	•/•	•/•	600 W
Elektros maitinimo kabelis (tipas)	VCT 3×2 mm <sup>2</sup>	VCTF 3×2 mm <sup>2</sup>	H07 RN-F 3G 1,5 mm <sup>2</sup>

	220–240 V	220–240 V (CH)	220–240 V (GB)
Nominali vartojamoji galia	1 200 W	1 200 W	1 200 W
Elektriniam įrankiui skirtos integruoto elektros lizdo naudojamoji galia	2 300 W	1 100 W	1 900 W
Elektros maitinimo kabelis (tipas)	H07 RN-F 3G 1,5 mm <sup>2</sup>	H07 RN-F 3G 1,5 mm <sup>2</sup>	H07 RN-F 3G 1,5 mm <sup>2</sup>



	<b>220–240 V (NZ)</b>
Nominali vartojamoji galia	1 200 W
Elektriniam įrankiui skirtos integruoto elektros lizdo naudojamoji galia	1 200 W
Elektros maitinimo kabelis (tipas)	H07 RN-F 3G 1,5 mm <sup>2</sup>

#### 4.3 Maksimalus tūrinis oro srautas ir maksimalus vakuumas

	<b>100 V</b>	<b>110 V</b>	<b>220–240 V</b>
Maks. tūrinis oro srautas (turbina)	70 ℓ/s	71 ℓ/s	74 ℓ/s
Maks. tūrinis oro srautas (žarnos gale)	144 m <sup>3</sup> /h (40 ℓ/s)	144 m <sup>3</sup> /h (40 ℓ/s)	144 m <sup>3</sup> /h (40 ℓ/s)
Maks. vakuumas	19,5 kPa (195 mbar)	21,5 kPa (215 mbar)	22,5 kPa (225 mbar)

	<b>220–240 V (CH)</b>	<b>220–240 V (GB)</b>	<b>220–240 V (NZ)</b>
Maks. tūrinis oro srautas (turbina)	74 ℓ/s	74 ℓ/s	74 ℓ/s
Maks. tūrinis oro srautas (žarnos gale)	144 m <sup>3</sup> /h (40 ℓ/s)	144 m <sup>3</sup> /h (40 ℓ/s)	144 m <sup>3</sup> /h (40 ℓ/s)
Maks. vakuumas	22,5 kPa (225 mbar)	22,5 kPa (225 mbar)	22,5 kPa (225 mbar)

#### 4.4 Informacija apie triukšmą ir vibraciją, išmatuota pagal EN 60335

Skleidžiamo garso slėgio lygis ( $L_{pA}$ )	76 dB(A)
Garso slėgio lygio paklaida ( $K_{pA}$ )	2 dB(A)
Vibracijų emisijos reikšmė	< 2,5 m/s <sup>2</sup>

## 5 Ilginimo kabelio naudojimas

### Ilginimo kabelio naudojimas

#### ĮSPĖJIMAS

**Pavojų kelia pažeistas kabelis!** Nesilieskite prie maitinimo kabelio, jeigu darbo metu jis buvo apgadintas. aitinimo kabelio kištuką ištraukite iš elektros lizdo.

► Nuolat tikrinkite prietaiso maitinimo kabelį; pažeistą kabelį turėtų pakeisti kvalifikuotas specialistas.

- Naudokite tik darbo zonai pritaikytą pakankamo skerspūvio ilginimo kabelį. Priešingu atveju prietaisas gali veikti mažesne galia arba kabelis gali perkaisti.
- Reguliariai tikrinkite, ar ilginimo kabelis nepažeistas.
- Pažeistą ilginimo kabelį pakeiskite nauju.
- Dirbdami lauke, naudokite tik tokius ilginimo kabelius, kurie yra aprobuoti ir atitinkamai paženklinėti.



Rekomenduojamus mažiausius skerspūvius ir didžiausius kabelių ilgius rasite šios dokumentacijos gale kaip QR kodą.

## 6 Pasiruošimas darbui

#### ATSARGIAI

**Sužalojimo pavojus!** Atsitiktinis prietaiso įjungimas.

► Prieš nustatydami prietaisą ar keisdami reikmenis, maitinimo kabelio kištuką ištraukite iš elektros lizdo.

Laikykitės šioje instrukcijoje ir ant prietaiso pateiktų saugos nurodymų ir įspėjimų.



## 7 Pasiruošimas darbui

### 7.1 Dulkių surinkimo maišo (vilnonio) įdėjimas 2

1. Maitinimo kabelio kištuką ištraukite iš elektros lizdo.
2. Atblokuokite 2 konteinerio fiksatorius.
3. Nuo šiukšlių konteinerio nukelkite siurblio galvutę.
4. Jei reikia, išimkite pilną dulkių surinkimo maišą.
5. Užmaukite dulkių surinkimo maišą su adapteriais ant abiejų padėties nustatymo kaiščių.
6. Siurblio galvutę uždėkite ant šiukšlių konteinerio.
7. Užfiksukite 2 konteinerio fiksatorius.
8. Įsitinkinkite, kad siurblio galvutė tinkamai uždėta ir užfiksuota.
9. Prijunkite siurbimo žarną.

### 7.2 Dulkių surinkimo maišo (plastikinio) keitimas 3

1. Maitinimo kabelio kištuką ištraukite iš elektros lizdo.
2. Atblokuokite 2 konteinerio fiksatorius.
3. Nuo šiukšlių konteinerio nukelkite siurblio galvutę.
4. Jei reikia, išimkite pilną plastikinį dulkių surinkimo maišą.
5. Įdėkite naują dulkių surinkimo maišą (plastikinį) į šiukšlių konteinerį ir uždėkite dulkių surinkimo maišą ant šiukšlių konteinerio krašto.
  - ▶ Dulkių surinkimo maišo skylės turi būti šiukšlių konteinerio viduje.
  - ▶ Įdėtą dulkių surinkimo maišą išlygiuokite pagal juodą liniją ant konteinerio krašto.
6. Siurblio galvutę uždėkite ant šiukšlių konteinerio.
7. Užfiksukite 2 konteinerio fiksatorius.
8. Įsitinkinkite, kad siurblio galvutė tinkamai uždėta ir užfiksuota.
9. Prijunkite siurbimo žarną.

### 7.3 Filtruojančio elemento keitimas 4

1. Atblokuokite 2 konteinerio fiksatorius.
2. Nuo šiukšlių konteinerio nukelkite siurblio galvutę.
3. Pašalinkite filtro fiksatorių (varžtinis fiksatorius).
4. Išimkite filtravimo diską.
5. Atsargiai išimkite naudotą filtrą.
  - ▶ Stebėkite, kad į turbinos angą nepatektų purvo!
6. Uždėkite naują filtrą ant siurbimo įtaiso.
7. Filtravimo diską priglauskite ant filtro.
8. Sumontuokite filtro fiksatorių.
9. Patikrinkite, ar filtruojantis elementas tinkamai sumontuotas, ir uždėkite siurblio galvutę ant šiukšlių konteinerio.

## 8 Valdymas

### 8.1 Filtro valymo įtaiso naudojimas

Siurblyje įrengtas rankinis filtro valymo įtaisas. Norėdami pasiekti maksimalų siurbimo našumą, reguliariai naudokite filtro valymo įtaisą.

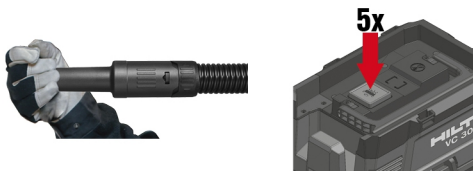

1. Uždenkite žarnos galą.
2. Palaukite, kol susidarys maksimalus vakuumas.





3. Iš eilės paspauskite 4–5 kartus paspauskite valdymo mygtuką

## 8.2 Siurblio valdymas

### **ATSARGIAI**

**Sužalojimo pavojus dėl sveikatai kenksmingų dulkių!** Nenaudojant filtruojančio elemento, pavojingos siurbiamosios medžiagos gali pasklisti į aplinką.

- ▶ Siurbį naudokite tik su įstatytu filtro elementu.

1. Prieš kišdami maitinimo kabelio kištuką į elektros lizdą įsitikinkite, kad prietaiso jungiklis yra padėtyje **OFF**.
2. Siurblio maitinimo kabelio kištuką įkiškite į elektros lizdą.
3. Prietaiso jungiklį pasukite į padėtį **ON**.

## 8.3 Elektros lizdo prietaisams prijungti naudojimas



Šis įrankių elektros lizdas yra skirtas tik elektriniams įrankiams prijungti tiesiai prie dulkių siurblio.

Būtina laikytis prie prietaiso elektros lizdo jungiamų elektrinių įrankių naudojimo instrukcijų ir jose pateiktų saugos nurodymų.

Išjungus elektrinį įrankį, siurblys dar trumpai veiks, kad susiurbtų siurbimo žarnoje esančias dulkes.

**Tik Šveicarijos ir Lichtenšteino rinkoms:** elektros lizdą įrankiams prijungti naudokite tik sausomis aplinkos sąlygomis.

1. Siurblio maitinimo kabelio kištuką ištraukite iš elektros lizdo.
2. Patikrinkite, ar prijungiamo elektrinio įrankio maksimali vartojamoji galia neviršija leistinos maksimalios įrankių elektros lizdo galios, žr. skyrių „Techniniai duomenys“ ir užrašą ant įrankių elektros lizdo.
3. Prieš kišdami elektrinio įrankio maitinimo kabelio kištuką į elektros lizdą įsitikinkite, kad elektrinis įrankis yra išjungtas.
4. Elektrinio įrankio maitinimo kabelio kištuką įkiškite į įrankių elektros lizdą.
5. Siurblio maitinimo kabelio kištuką įkiškite į elektros lizdą.
6. Prietaiso jungiklį pasukite į padėtį **AUTO**.
7. Įjunkite elektrinį įrankį.

## 8.4 Sausų dulkių siurbimas



Prieš siurbiant sausas, o ypač mineralinių medžiagų dulkes, būtina kontroliuoti, kad į konteinerį visada būtų įdėtas tinkamas dulkių surinkimo maišas. Tokiu būdu susiurbtą medžiagą galima paprastai ir švariai utillizuoti.

- ▶ Atkreipkite dėmesį, kad filtruojantis elementas turi būti sausas, o įdėtas dulkių surinkimo maišas turi būti tinkamas.

## 8.5 Skysčių siurbimas

### 8.5.1 Pasiruošimas ir vykdymas



Pagal galimybes šlapiam siurbimui naudokite atskirą filtruojantį elementą.

1. Iš šiukšlių konteinerio išimkite dulkių surinkimo maišą.
2. Patikrinkite pripildymo kontrolės įtaiso plūdę ir, jei reikia, nuvalykite plūdę.
3. Dirbdami atkreipkite dėmesį į siurbimo našumo pasikeitimus, pvz., jei suveikia pripildymo kontrolės įtaisas.

### 8.5.2 Suveikia pripildymo kontrolės įtaisas

Jeigu šiukšlių konteineris pasiekė maksimalų pripildymo lygį, pripildymo kontrolės įtaisas suveikia. Ištuštinkite šiukšlių konteinerį, kad galėtumėte tęsti darbą.





Siurbiant didelius kiekius, skystis gali kauptis filtre ir riboti plūdės veikimą. Reguliariai leiskite visam skysčiui ištekėti iš filtro.

1. Prietaiso jungiklį pasukite į padėtį **OFF**.
2. Maitinimo kabelio kištuką ištraukite iš elektros lizdo.
3. Atblokuokite 2 konteinerio fiksatorius.
4. Nuo šiukšlių konteinerio nukelkite siurblio galvutę ir padėkite šiukšlių konteinerį ant lygaus paviršiaus.
5. Paėmę už tam skirtų lovelių, šiukšlių konteinerį paverskite ir ištuštinkite.
6. Patikrinkite pripildymo kontrolės įtaiso plūdę ir, jei reikia, nuvalykite plūdę.
7. Ant šiukšlių konteinerio uždėkite siurblio galvutę ir užfiksukite 2 konteinerio fiksatorius.

## 8.6 Baigus siurbti

1. Prietaiso jungiklį pasukite į padėtį **OFF**.
2. Maitinimo kabelio kištuką ištraukite iš elektros lizdo.
3. Ištuštinkite konteinerį ir nuvalykite siurblių drėgna šluoste.
4. Dulkių siurblių pastatykite sausoje patalpoje ir apsaugokite nuo nesankcionuoto naudojimo.
  - ▶ **DĖMESIO!** Šių dulkių siurblių leidžiama laikyti tik uždaroje patalpoje.

### 8.6.1 Po sausų dulkių siurbimo



Nuo M klasės siurblius visada naudokite su dulkių surinkimo maišu. Tokiu būdu galima ištuštinti ir utilizuoti siurbiamas medžiagas nepaskleisdami dulkių.

1. Atblokuokite 2 konteinerio fiksatorius.
2. Nuo šiukšlių konteinerio nukelkite siurblio galvutę ir padėkite šiukšlių konteinerį ant lygaus paviršiaus.
3. Paėmę už tam skirtų lovelių, šiukšlių konteinerį paverskite ir ištuštinkite.
  - ▶ **M klasės dulkių siurbliams:** Paimkite dulkių surinkimo maišą iš šiukšlių konteinerio ir utilizuokite dulkių surinkimo maišą pagal galiojančias taisykles.
4. Šiukšlių konteinerį nuvalykite vandens žarna.
5. Drėgna šluoste nuvalykite siurblių ir šiukšlių konteinerio sandarinimo paviršius.
6. Šiukšlių konteineriui leiskite išdžiūti.
7. Ant šiukšlių konteinerio uždėkite siurblio galvutę ir užfiksukite 2 konteinerio fiksatorius.

### 8.6.2 Po skysčių siurbimo

1. Atblokuokite 2 konteinerio fiksatorius.
2. Nuo šiukšlių konteinerio nukelkite siurblio galvutę ir padėkite šiukšlių konteinerį ant lygaus paviršiaus.
3. Paėmę už tam skirtų lovelių, šiukšlių konteinerį paverskite ir ištuštinkite.
4. Šiukšlių konteinerį nuvalykite vandens žarna.
5. Drėgna šluoste nuvalykite siurblių ir šiukšlių konteinerio sandarinimo paviršius.
6. Siurblio galvutę padėkite atskirai nuo konteinerio, kad šis ir filtruojantis elementas galėtų išdžiūti.

## 9 Siurblio priežiūros nurodymai



### ĮSPĖJIMAS

**Pavojų kelia elektros srovė!** Netinkamas elektrinių dalių remontas gali tapti elektros smūgių sukeliamų sunkių sužalojimų priežastimi.

- ▶ Elektrinių komponentų remontą patikėkite tik elektros įrangos specialistams.
- ▶ Siurblys, ypač jo rankenų paviršiai, visada turi būti sausi, švarūs ir netepaluoti. Nenaudokite priežiūros priemonių, kurių sudėtyje yra silikono.
- ▶ Nenaudokite siurblio, jeigu yra užsikimšę jo vėdinimo plyšiai! Vėdinimo plyšius atsargiai išvalykite sausu šepetėliu. Saugokite, kad į turbinos angos vidų nepatektų pašalinių daiktų.
- ▶ Siurblio paviršių reguliariai valykite šiek tiek sudrėkinta šluoste. Valymui nenaudokite purkštuvo, aukšto slėgio garų įrangos arba tekančio vandens, nes šios priemonės gali pabloginti siurblio elektrinį saugumą.
- ▶ Ypač atkreipkite dėmesį į konteinerio viršutinės briaunos ir jos griovelio valymą, kadangi jie yra labai svarbūs sandarumui tarp šiukšlių konteinerio ir siurblio galvutės.



## 10 Transportavimas ir sandėliavimas

Neleidžiama nešti siurblio su pilnu šiukšlių konteineriu.

Siurblių draudžiama pakabinti ant krano.

- ▶ Išimkite iš laikiklio palaidą įrankį.
- ▶ Jei siurblys reikia pernešti į kitą stovėjimo vietą, pirma jį ištuštinkite.
- ▶ Neapverskite siurblio ir gabenkite jį tik stovintį vertikaliai, jei susiurbėte skysčių.
- ▶ Prieš transportuodami siurblių, kūginių adapterių sujunkite tarpusavyje abu žarnos galus.

VC 5M

### M klasės siurbliams

#### ĮSPĖJIMAS

**Sužalojimo pavojus dėl sveikatai kenksmingų dulkių!** Per lizdą siurbimo žarnai prijungti pavojingos siurbiamosios medžiagos gali pasklisti į aplinką.

- ▶ Kai prietaisą transportuojate arba jo nenaudojate, lizdą siurbimo žarnai prijungti uždarykite dangteliu.

## 11 Pagalba sutrikus veikimui

Pasitaikius sutrikimų, kurie nėra aprašyti šioje lentelėje arba kurių negalite pašalinti patys, kreipkitės į **Hilti** techninės priežiūros centrą.

Sutrikimas	Galima priežastis	Sprendimas
Siurblys nesiurbia arba sumažėjęs siurbimo našumas.	Filtruojantis elementas užsikimšęs arba per senas.	<ul style="list-style-type: none"> <li>▶ Patikrinkite šiukšlių konteinerio pripildymo lygį.</li> <li>▶ Naudokite rankinį filtro valymo įtaisą. → psl. 168</li> <li>▶ Jei reikia, filtrą pakeiskite.</li> </ul>
	Filtruojantis elementas neįdėtas.	▶ Įdėkite tinkamą filtruojantį elementą.
Optinis įspėjimo signalas (sumažėjęs siurbimo našumas)	Dulkių surinkimo maišas pripildytas.	▶ Pakeiskite dulkių surinkimo maišą.
	Filtruojantis elementas stipriai užterštas.	▶ Įjunkite rankinį filtro valymo įtaisą (uždenkite siurbimo žarnos angą, siekiant optimalaus valymo efektyvumo).
	Užsikimšo siurbimo žarna arba elektrinio įrankio dulkių gaudymo gaubtas.	▶ Siurbimo žarną ir dulkių gaudymo gaubtą išvalykite.
Prietaisas išpučia dulkes.	Filtruojantis elementas netinkamai įdėtas.	▶ Filtruojantį elementą įdėkite iš naujo.
	Pažeistas filtruojantis elementas.	▶ Sumontuokite naują filtruojantį elementą.
	Filtruojantis elementas neįdėtas.	▶ Įdėkite tinkamą filtruojantį elementą.
Prietaisas savaime įsijungia ir išsijungia arba naudotojas, prisilietęs prie prietaiso, jaučia statinę iškrovą.	Nėra užtikrintas elektrostatinių krūvių nuvedimas, prietaisas yra prijungtas prie neįžeminto elektros lizdo.	▶ Prietaisą prijunkite prie įžeminto elektros lizdo, naudokite antistatinę siurbimo žarną.
Variklis nebesisuka.	Suveikė elektros maitinimo grandinė, kurioje sumontuotas elektros lizdas, automatinis saugiklis.	<ul style="list-style-type: none"> <li>▶ Saugiklį įjunkite.</li> <li>▶ Jeigu saugiklis suveikė dar kartą, ieškokite gedimo, dėl kurio neleistinai padidėja srovė.</li> </ul>
	Šiukšlių konteineris pripildytas.	▶ Išjunkite siurblių ir ištuštinkite šiukšlių konteinerį.



Sutrikimas	Galima priežastis	Sprendimas
Variklis nebesisuka.	Suveikė variklio šiluminės apsaugos įrenginys.	<ul style="list-style-type: none"> <li>▶ Prietaisą išjunkite ir leiskite maždaug 5 minutes atvėsti.</li> <li>▶ Jei variklis neįsijungia, prietaisą pristatykite į <b>Hilti</b> techninės priežiūros centrą.</li> </ul>
	Variklio šiluminės apsaugos įrenginys vėl išjungia variklį.	<ul style="list-style-type: none"> <li>▶ Vėdinimo plyšius atsargiai išvalykite sausu šepetėliu.</li> </ul>
Automatiniame režime nesisuka variklis.	Prietaisas sugedęs arba netinkamai prijungtas.	<ul style="list-style-type: none"> <li>▶ Patikrinkite, ar prijungtas prietaisas veikia, arba maitinimo kabelio kištuką patikimai įkiškite į elektros lizdą.</li> </ul>

## 12 Utilizavimas

**Hilti** prietaisai yra pagaminti iš medžiagų, kurias galima naudoti antrą kartą. Būtina antrinio perdirbimo sąlyga yra tinkamas medžiagų išrūšiuavimas. Daugelyje šalių **Hilti** priims Jūsų nebenaudojamą prietaisą perdirbti. Apie tai galite pasitairauti artimiausiame **Hilti** techninės priežiūros centre arba savo prekybos konsultanto.



- ▶ Elektrinių įrankių, elektroninių prietaisų ir akumuliatorių neišmeskite į buitinius šiukšlynus!

## 13 Gamintojo teikiama garantija

- ▶ Kilus klausimų dėl garantijos sąlygų, kreipkitės į vietinį **Hilti** partnerį.

## 14 Daugiau informacijos

Daugiau informacijos apie valdymą, techniką, aplinką ir perdirbimą rasite šiuo adresu: [qr.hilti.com/manual/?id=2297598&id=2298710](http://qr.hilti.com/manual/?id=2297598&id=2298710)  
Šią nuorodą taip pat rasite dokumentacijos gale kaip QR kodą.

# Originalna instrukcija obslugi

## 1 Informacje na temat instrukcji obsługi

### 1.1 Do niniejszej instrukcji obsługi

- Przed uruchomieniem urządzenia należy przeczytać instrukcję obsługi. Jest to warunek konieczny bezpiecznej pracy i bezawaryjnej obsługi.
- Należy zawsze stosować się do zasad bezpieczeństwa i ostrzeżeń zawartych w tej instrukcji i podanych na produkcie.
- Instrukcję obsługi zawsze przechowywać zawsze z produktem; produkt przekazywać innym użytkownikom wyłącznie z instrukcją obsługi.

### 1.2 Objaśnienie symboli

#### 1.2.1 Ostrzeżenia

Wskazówki ostrzegawcze ostrzegają przed niebezpieczeństwem w obchodzeniu się z produktem. Zastosowano następujące hasła ostrzegawcze:

#### ZAGROŻENIE

##### ZAGROŻENIE !

- ▶ Wskazuje na bezpośrednie zagrożenie, które może prowadzić do ciężkich obrażeń ciała lub śmierci.



## OSTRZEŻENIE

### OSTRZEŻENIE !

- ▶ Wskazuje na ewentualne zagrożenie, które może prowadzić do ciężkich obrażeń ciała lub śmierci.

## OSTROŻNIE

### OSTROŻNIE !

- ▶ Wskazuje na potencjalnie niebezpieczną sytuację, która może prowadzić do obrażeń ciała lub szkód materialnych.

### 1.2.2 Symbole w dokumentacji

W naszych dokumentacjach zastosowano następujące symbole:

	Przed użyciem przeczytać instrukcję obsługi
	Ostrożnie
	Wskazówki dotyczące użytkowania i inne przydatne informacje
	Obchodzenie się z surowcami wtórnymi
	Nie wyrzucać elektronarzędzi ani akumulatorów do odpadów komunalnych

### 1.2.3 Symbole na rysunkach

Na naszych rysunkach zastosowano następujące symbole:

	Te liczby odnoszą się do rysunków zamieszczonych na początku niniejszej instrukcji
3	Liczby te oznaczają kolejność kroków roboczych na rysunku i mogą odbiegać od kroków roboczych opisanych w tekście
	Numerы pozycji zastosowane na rysunku <b>Budowa urządzenia</b> odnoszą się do numerów legendy w rozdziale <b>Ogólna budowa urządzenia</b>
	Na ten znak użytkownik powinien zwrócić szczególną uwagę podczas obsługiwaną produktu.

## 1.3 Symbole zależne od produktu

### 1.3.1 Symbole na produkcie

Na produkcie mogą być zastosowane następujące symbole:

	Zakaz transportowania dźwigiem
--	--------------------------------

## 1.4 Specjalne naklejki na produkcie

**OSTRZEŻENIE:** Ten odkurzacz zawiera pyły szkodliwe dla zdrowia. Opróżniać i konserwować urządzenie, włącznie z użyciem worka na pył, mogą wyłącznie fachowcy, posiadający odpowiednie wyposażenie ochronne. Używać odkurzacza wyłącznie z kompletnym i prawidłowo funkcjonującym systemem filtracji.

VC 5L



Odkurzacz L



2297598

**Odkurzacz M**

## 1.5 Informacje o produkcie

Produkty **Hilti** przeznaczone są do użytku profesjonalnego i mogą być eksploatowane, konserwowane i utrzymywane we właściwym stanie technicznym wyłącznie przez autoryzowany, przeszkolony personel. Personel ten musi być przede wszystkim poinformowany o możliwych zagrożeniach. Produkt i jego wyposażenie mogą stanowić zagrożenie w przypadku użycia przez niewykwalifikowany personel w sposób niewłaściwy lub niezgodny z przeznaczeniem.

Oznaczenie typu i numer seryjny umieszczone są na tabliczce znamionowej.

- ▶ Numer seryjny należy przepisać do poniższej tabeli. Dane o produkcie należy podawać w przypadku pytań do naszego przedstawicielstwa lub serwisu.

### Dane o produkcie

Odkurzacz do pracy na mokro i sucho	<b>VC 5L</b> <b>VC 5M</b>
Generacja	01
Nr seryjny	

## 1.6 Deklaracja zgodności

Producent deklaruje z pełną odpowiedzialnością, że opisany tutaj produkt jest zgodny z obowiązującym prawem i obowiązującymi normami. Kopia deklaracji zgodności znajduje się na końcu niniejszej dokumentacji. Techniczna dokumentacja zapisana jest tutaj:

**Hilti** Entwicklungsgesellschaft mbH | Zulassung Geräte | Hiltistraße 6 | 86916 Kaufering, DE

## 2 Bezpieczeństwo

### 2.1 Ogólne wskazówki bezpieczeństwa

Oprócz wskazówek bezpieczeństwa z poszczególnych rozdziałów tej instrukcji obsługi należy zawsze dokładnie przestrzegać poniższych uwag.

- ▶ **Należy przeczytać wszystkie wskazówki!** Nieprzestrzeganie poniższych wskazówek może prowadzić do porażenia prądem, pożaru i/lub ciężkich obrażeń ciała.
- ▶ **Przed użyciem urządzenia w połączeniu z elektronarzędziem należy przeczytać instrukcję obsługi elektronarzędzia i przestrzegać wszystkich zawartych w niej wskazówek.**
- ▶ **Dokonywanie modyfikacji i zmian w urządzeniu jest zabronione.**
- ▶ **Stosować odpowiednie urządzenie. Nie stosować urządzenia do celów, do których nie jest przeznaczone, lecz używać je zgodnie z przeznaczeniem i utrzymywać w dobrym stanie technicznym.**
- ▶ **Osoby używające urządzenia powinny przed przystąpieniem do pracy zapoznać się z jego obsługą, zagrożeniami, jakie może spowodować odsysany materiał oraz z utylizacją zebranego materiału.**
- ▶ **Należy uwzględnić wpływ otoczenia. Nie używać urządzenia tam, gdzie istnieje niebezpieczeństwo pożaru lub eksplozji.**
- ▶ **Urządzenie może być obsługiwane wyłącznie przez osoby, które potrafią się z nim prawidłowo obchodzić, zostały pouczone o bezpiecznej obsłudze i rozumieją wynikające z użytkowania niebezpieczeństwo. Urządzenie nie może być obsługiwane przez dzieci. Należy pilnować dzieci, aby mieć pewność, że nie będą się bawić urządzeniem.**
- ▶ **Nieużywane urządzenia przechowywać w bezpiecznym miejscu. Nieużywane urządzenie należy przechowywać w suchym, wysoko położonym lub zamkniętym miejscu, niedostępnym dla dzieci.**



## 2.2 Miejsce pracy

- ▶ **Zadbać o dobre oświetlenie stanowiska pracy.**
- ▶ **Zadbać o dobrą wentylację stanowiska pracy.** Nieprawidłowa wentylacja stanowiska pracy może spowodować zagrożenie dla zdrowia wskutek nadmiernego zapylenia.
- ▶ **Należy utrzymywać porządek na swoim stanowisku pracy. Zadbać o to, aby w strefie roboczej nie znajdowały się żadne przedmioty, w które można się skaleczyć.** Nieporządek na stanowisku pracy może spowodować wypadek.
- ▶ **Przy użyciu tego urządzenia nie należy pracować w otoczeniu zagrożonym wybuchem, w którym znajdują się np. łatwopalne ciecze, gazy lub pyły.** Elektronarzędzia wytwarzają iskry, które mogą prowadzić do zaplonu pyłów lub oparów.

## 2.3 Bezpieczeństwo elektryczne

- ▶ **Wtyczka urządzenia musi pasować do gniazda. W żadnym wypadku nie wolno modyfikować wtyczki. Nie należy używać trójników w połączeniu z uziemionymi narzędziami.** Oryginalne wtyczki i pasujące gniazda zmniejszają ryzyko porażenia prądem.
- ▶ **Włożyć wtyczkę do odpowiedniego, uziemionego gniazda, zainstalowanego zgodnie z lokalnymi przepisami. W razie wątpliwości, czy gniazdo jest prawidłowo uziemione, należy zlecić sprawdzenie uziemienia wykwalifikowanemu elektrykowi.**
- ▶ **Należy unikać kontaktu z uziemionymi powierzchniami, jak rury, grzejniki, piece i lodówki.** W przypadku kontaktu z uziemieniem istnieje zwiększone ryzyko porażenia prądem.
- ▶ **Upewnić się, że przewód zasilający nie leży w kałuży.**
- ▶ **Regularnie kontrolować przewód zasilający urządzenia i – w razie stwierdzenia jego uszkodzenia – oddać do wymiany w serwisie Hilti. Kontrolować regularnie przedłużacze i w razie uszkodzenia wymieniać je na nowe.**
- ▶ **Jeśli podczas pracy uszkodzony zostanie przewód sieciowy i/lub przedłużacz, nie wolno ich dotykać. Wyciągnąć wtyczkę sieciową z gniazda.** Uszkodzone przewody przyłączeniowe oraz przedłużacze mogą stwarzać ryzyko porażenia prądem.
- ▶ **Nigdy nie używać przewodu niezgodnie z przeznaczeniem, np. do przenoszenia urządzenia, zawieszania lub do wyciągania wtyczki z gniazda. Przewód należy chronić przed wpływem wysokich temperatur, oleju, ostrych krawędzi lub ruchomych części urządzenia.** Uszkodzone lub poplątane przewody zwiększają ryzyko porażenia prądem.
- ▶ **W przypadku wykonywania elektronarzędziem prac na świeżym powietrzu należy zastosować przedłużacz przystosowany do używania na zewnątrz.** Zastosowanie przedłużacza przystosowanego do używania na zewnątrz zmniejsza ryzyko porażenia prądem.
- ▶ **W przypadku przerwy w zasilaniu należy wyłączyć urządzenie i wyciągnąć wtyczkę z gniazda.**
- ▶ **Gniazda zasilającego na urządzeniu używać wyłącznie do celów opisanych w niniejszej instrukcji obsługi.**
- ▶ **Nigdy nie używać zabrudzonego lub zamoczonego urządzenia.** Osadzający się na powierzchni urządzenia pył, w szczególności od zwiercin materiałów przewodzących, jak również wilgoć mogą przy niekorzystnych warunkach prowadzić do porażenia prądem elektrycznym. **Dlatego, zwłaszcza w przypadku częstej obróbki materiałów przewodzących, należy zabrudzone urządzenia regularnie oddawać do kontroli w serwisie Hilti.**
- ▶ **Przeciążenie powoduje zagrożenie pożarowe! Nie przekraczać maksymalnego dopuszczalnego natężenia 8 A podczas pracy z elektronarzędziem podłączonym do gniazda urządzenia.**

## 2.4 Bezpieczeństwo osób

- ▶ **Należy być czujnym, uważać na to, co się robi i do pracy przy użyciu urządzenia przystępować z rozwagą. Nie używać odkurzacza będąc zmęczonym lub znajdując się pod wpływem narkotyków, alkoholu lub leków.** Chwila nieuwagi podczas eksploatacji urządzenia może prowadzić do poważnych obrażeń ciała.
- ▶ **Użytkownik i osoby znajdujące się w pobliżu podczas eksploatacji lub konserwacji urządzenia muszą nosić odpowiednie okulary ochronne, kask ochronny, ochraniacze słuchu, rękawice ochronne, buty ochronne i lekką maskę przeciwpyłową.**
- ▶ **Upewnić się, że odkurzacz nie zjedzie po pochyłej powierzchni ani nie przewróci się.**
- ▶ **Zablokować kółka hamulcami w celu stabilnego ustawienia odkurzacza.** Przy odblokowanych kółkach może dojść do niekontrolowanego przemieszczania się odkurzacza.
- ▶ **Należy przestrzegać krajowych przepisów dotyczących zapobiegania wypadkom.**



- ▶ **Jeśli możliwe jest zamontowanie urządzeń odsysających lub wylapujących, upewnić się, czy są one właściwie podłączone i prawidłowo użytkowane.** Stosowanie systemów odsysania zmniejsza zagrożenie spowodowane rozprzestrzenianiem się pyłów.
- ▶ Odkurzacz wyłącza się automatycznie, jeśli elektronarzędzie podłączone do gniazda urządzenia zostanie włączone. Niespodziewane włączenie odkurzacza może prowadzić do obrażeń.

## 2.5 Wskazówki dotyczące bezpiecznej eksploatacji odkurzacza

- Personel obsługujący urządzenie należy przed przystąpieniem do pracy poinformować o przeznaczeniu odkurzacza, zagrożeniach, jakie może spowodować odsysany materiał oraz o bezpiecznej utylizacji zebranego materiału.
- Nie wolno używać odkurzacza do odkurzania ludzi ani zwierząt.
- Odkurzacz nie jest przystosowany do pracy ciągłej w instalacjach automatycznych lub półautomatycznych.
- Nie wykorzystywać obudowy odkurzacza jako drabiny.
- Nie używać odkurzacza pod wodą.

## 2.6 Zbierane zanieczyszczenia

- ▶ **Zabrania się odsysania pyłów szkodliwych dla zdrowia, palnych i/lub wybuchowych (np. pyłu magnezowego lub aluminiowego). Nie wolno zbierać materiałów, których temperatura przekracza 60°C (140°F), (np. żarzących się papierosów, rozgrzanego popiołu).**
- ▶ Zawsze przed rozpoczęciem pracy sprawdzić klasę zagrożenia pyłu szkodliwego dla zdrowia, który powstaje podczas pracy. Materiały szkodliwe dla zdrowia, jak np. azbest i ołów zdecydowanie **nie** są odpowiednie do pracy z produktem i nie wolno dokonywać ich obróbki → Strona 178. Jeżeli pomimo tego użytkownik dokonuje obróbki ołowiu i materiałów zawierających azbest, gwarancja producenta na produkt wygasa.
- ▶ Pył, tworzący się podczas szlifowania, wygładzania, cięcia i wiercenia, może zawierać szkodliwe związki chemiczne. Przykładowo: ołów lub farby na bazie ołowiu; cegła, beton i pozostałe produkty do stawiania murów, kamień naturalny i pozostałe produkty kwarcowe; wybrane gatunki drewna, takie jak dąb, buk i drewno poddane obróbce chemicznej; azbest lub materiały zawierające azbest. Należy określić stopień narażenia operatora i osób postronnych według klasy zagrożenia związanego z obrabianym materiałem. Należy podjąć niezbędne środki, aby utrzymać narażenie na bezpiecznym poziomie, np. stosować system odpylania lub odpowiednią ochronę dróg oddechowych. Ogólne środki mające na celu zmniejszenie narażenia obejmują:
  - ▶ praca w dobrze wentylowanym obszarze,
  - ▶ unikanie dłuższego czasu przebywania w pyłe,
  - ▶ odprowadzanie pyłu z dala o twarzy i ciała,
  - ▶ Noszenie odzieży ochronnej i mycie narażonych miejsc wodą z mydłem.
- ▶ **Zabrania się odsysania palnych, wybuchowych i agresywnych cieczy (np. środków chłodzących i smarów, benzyny, rozpuszczalników, kwasów (pH < 5), zasad (pH > 12,5) itp.).**
- ▶ **W przypadku wycieknięcia piany lub cieczy natychmiast wyłączyć urządzenie.**
- ▶ **Podczas zbierania gorących substancji o maks. temperaturze 60°C (140°F), nosić rękawice ochronne.**
- ▶ **Podczas pracy z użyciem mineralnej płuczkii wiertniczej nosić odzież ochronną i unikać kontaktu płuczkii ze skórą (pH > 9, działanie żrące).**
- ▶ **Unikać styczności z cieczami zasadowymi lub kwaśnymi. W razie przypadkowego kontaktu narażone części ciała obmyć wodą. W przypadku przedostania się elektrolitu do oczu, przemyć je obficie wodą i skonsultować się z lekarzem.**

VC 5L

### Dodatkowo w przypadku odkurzaczy klasy L

- ▶ Urządzenie klasy pylenia L nadaje się zbierania/odsysania suchych, niepalnych pyłów, wiórów drewnianych i pyłów niebezpiecznych o wartościach granicznych ekspozycji > 1 mg/m<sup>3</sup>.





### Dodatkowo w przypadku odkurzaczy M

- ▶ Urządzenie klasy pylenia M nadaje się do zbierania/odsysania suchych, niepalnych pyłów, wiórów drewnianych i pyłów niebezpiecznych o wartościach granicznych ekspozycji  $\geq 0,1 \text{ mg/m}^3$ .

## 2.7 Prawidłowe obchodzenie się z odkurzaczem

- ▶ Nie pozostawiać odkurzacza bez nadzoru.
- ▶ Chronić odkurzacza przed mrozem.
- ▶ Pływak kontroli poziomu wypełnienia regularnie sprawdzać pod kątem zanieczyszczenia oraz widocznych uszkodzeń i w razie potrzeby usuwać większe zanieczyszczenia z pływaka.
- ▶ Podczas nasadzania głowicy ssącej uważać, aby nie przyciąć sobie palców oraz nie uszkodzić przewodu zasilającego. Istnieje niebezpieczeństwo zranienia ciała i uszkodzenia urządzenia.
- ▶ Sprawdzić odkurzacza oraz elementy wyposażenia pod kątem ewentualnych uszkodzeń. Przed dalszym użytkowaniem urządzenia należy starannie sprawdzić, czy urządzenia zabezpieczające lub lekko uszkodzone części działają nienagannie i zgodnie z przeznaczeniem. Sprawdzić, czy ruchome części pracują bez zarzutu i czy nie zacinają się, lub czy jakieś części nie są uszkodzone. Wszystkie części powinny być odpowiednio zamontowane i spełniać wszelkie warunki gwarantujące prawidłową eksploatację odkurzacza.
- ▶ Naprawę odkurzacza należy zlecać wyłącznie wykwalifikowanemu personelowi stosującemu wyłącznie oryginalne części zamienne. Gwarantuje to zachowanie bezpieczeństwa odkurzacza.
- ▶ Gdy odkurzacza nie jest eksploatowany (podczas przerw w pracy), przed rozpoczęciem prac związanych z konserwacją i utrzymaniem urządzenia, wymianą wyposażenia lub wymianą filtra, należy zawsze wyciągnąć wtyczkę sieciową z gniazda. Ten środek ostrożności zapobiega niezamierzonemu włączeniu odkurzacza.
- ▶ Nigdy nie ciągnąć za przewód sieciowy, aby zmienić położenie robocze odkurzacza. Nie przejeżdżać odkurzaczem przez przewód zasilający.
- ▶ Do transportu odkurzacza nie używać dźwigu.

### Dodatkowo w przypadku odkurzaczy M

- ▶ **Podczas transportu oraz w okresie, gdy urządzenie nie jest używane, należy zatkać króciec wlotowy korkiem.**

## 3 Opis

### 3.1 Ogólna budowa urządzenia 1

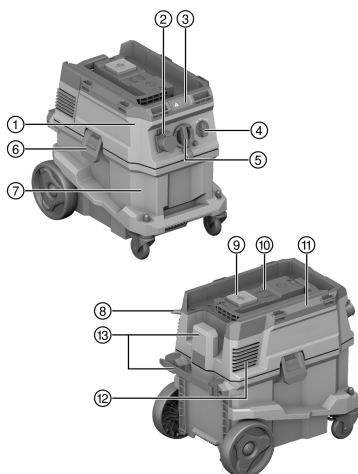

- 1 Głowica ssąca
- 2 Gniazdo zasilające na urządzeniu (opcjonalnie)
- 3 Wskaźniki i panel obsługi
- 4 Wyłącznik główny
- 5 Króciec wlotowy (wąż ssący)
- 6 Blokada zbiornika
- 7 Zbiornik
- 8 Przewód sieciowy
- 9 Przycisk obsługi "ręczne czyszczenie filtra"
- 10 Zaślepka modułu radiowego (opcjonalnie)
- 11 Uchwyt do przenoszenia
- 12 Otwór powietrza wylotowego
- 13 Hak transportowy na przewód zasilający (z możliwością zamocowania)



### 3.2 Użytkowanie zgodne z przeznaczeniem

Opisujący produkt to uniwersalny odkurzacz do użytku komercyjnego, np. na placach budowy, w hotelach, szkołach, szpitalach, fabrykach, sklepach, biurach i wypożyczalniach. Produkt jest przeznaczony do zastosowań związanych zarówno z pracą na sucho, jak i na mokro.

Nie wolno stosować urządzenia do odkurzania ludzi i zwierząt. Używanie odkurzacza pod wodą jest zabronione.

Ten produkt nie jest dopuszczony do stosowania w systemie **Hilti SafeSet**.

- ▶ Osoby używające urządzenia powinny przed przystąpieniem do pracy zapoznać się z jego obsługą, zagrożeniami, jakie może spowodować odsysany materiał oraz z bezpieczną utylizacją zebranego materiału.
- ▶ Produkt nie jest przystosowany do pracy ciągłej w instalacjach automatycznych lub półautomatycznych.
- ▶ Aby uniknąć niebezpieczeństwa obrażeń ciała, stosować wyłącznie oryginalne wyposażenie i części zamienne **Hilti**.
- ▶ W celu uniknięcia efektu elektrostatycznego należy używać antystatycznego węża ssącego.
- ▶ Nie zbierać przedmiotów, o które można się skaleczyć przez worek na pył (np. materiałów o szpiczastych lub ostrych krawędziach).
- ▶ Nie wykorzystywać produktu jako drabiny i nie wchodzić na niego.
- ▶ Należy przestrzegać lokalnych przepisów dotyczących zapobiegania wypadkom.

#### Obszary zastosowania

Ten przeznaczony do użytku komercyjnego produkt nadaje się do następujących zastosowań:

- Czyszczenie na mokro i na sucho powierzchni ściennych i podłogowych
- Odsysanie niewielkich ilości pyłu podczas eksploatacji szlifierek diamentowych, przecinarek, młotowiertarek i koronek wiertniczych do wiercenia na sucho firmy **Hilti**.
- Zbieranie oleju i cieczy o temperaturze < 60°C (140°F).

VC 5L

#### Dodatkowo w przypadku odkurzaczy klasy L

Odsysanie suchych, niepalnych pyłów, cieczy, wiórów drewnianych i pyłów niebezpiecznych o maksymalnych wartościach granicznych ekspozycji > 1 mg/m<sup>3</sup> (klasa pylenia L).

VC 5M

#### Dodatkowo w przypadku odkurzaczy M

Odsysanie suchych, niepalnych pyłów, cieczy, wiórów drewnianych i pyłów niebezpiecznych o maksymalnych wartościach granicznych ekspozycji ≥ 0,1 mg/m<sup>3</sup> (klasa pylenia M).

W przypadku stosowania odpylaczy konieczne jest zapewnienie odpowiedniej wentylacji W, jeśli wydmuchiwane powietrze odprowadzane jest do pomieszczenia. Przestrzegać przepisów krajowych.

### 3.3 Zakres dostawy

Odkurzacz do pracy na sucho i mokro z filtrem, wężem ssącym w komplecie ze złączką obrotową (po stronie odkurzacza) i końcówką narzędziową, instrukcja obsługi



Inne produkty systemowe zatwierdzone dla produktu można znaleźć w **Hilti Store** lub na stronie: [www.hilti.group](http://www.hilti.group)

## 4 Dane techniczne

### 4.1 Właściwości produktu

	VC 5L	VC 5M
<b>Ciężar</b>	11 kg	11 kg
<b>Wymiary (Dł. × szer. × wys.)</b>	530 mm × 380 mm × 500 mm	530 mm × 380 mm × 500 mm
<b>Pojemność zbiornika</b>	30 ℓ	30 ℓ
<b>Pojemność użytkowa worka na pył</b>	23 kg	23 kg
<b>Maksymalna objętość zbieranej wody</b>	20 ℓ	20 ℓ



	VC 5L	VC 5M
Temperatura powietrza	-10 °C ... 40 °C	-10 °C ... 40 °C
Oczyszczanie filtra	Ręcznie	Ręcznie
Maksymalne nasycenie	25 kg	25 kg
Częstotliwość sieci	50 Hz ... 60 Hz	50 Hz ... 60 Hz
Klasa ochrony	I	I
Stopień ochrony	IP X4	IP X4

#### 4.2 Napięcie znamionowe

	100 V	110 V	110 V (GB 32 A)
Znamionowy pobór mocy	1 000 W	1 100 W	1 100 W
Moc przyłączeniowa wbudowanego gniazda zasilającego do elektronarzędzi	•/•	•/•	600 W
Przewód przyłączeniowy (typ)	VCT 3×2 mm <sup>2</sup>	VCTF 3×2 mm <sup>2</sup>	H07 RN-F 3G 1,5 mm <sup>2</sup>

	220-240 V	220-240 V (CH)	220-240 V (GB)
Znamionowy pobór mocy	1 200 W	1 200 W	1 200 W
Moc przyłączeniowa wbudowanego gniazda zasilającego do elektronarzędzi	2 300 W	1 100 W	1 900 W
Przewód przyłączeniowy (typ)	H07 RN-F 3G 1,5 mm <sup>2</sup>	H07 RN-F 3G 1,5 mm <sup>2</sup>	H07 RN-F 3G 1,5 mm <sup>2</sup>

	220-240 V (NZ)
Znamionowy pobór mocy	1 200 W
Moc przyłączeniowa wbudowanego gniazda zasilającego do elektronarzędzi	1 200 W
Przewód przyłączeniowy (typ)	H07 RN-F 3G 1,5 mm <sup>2</sup>

#### 4.3 Maksymalny strumień objętości powietrza i maksymalne podciśnienie

	100 V	110 V	220-240 V
Maks. strumień objętości (turbina)	70 ℓ/s	71 ℓ/s	74 ℓ/s
Maks. strumień objętości (na końcu węża)	144 m <sup>3</sup> /h (40 ℓ/s)	144 m <sup>3</sup> /h (40 ℓ/s)	144 m <sup>3</sup> /h (40 ℓ/s)
Maks. podciśnienie	19,5 kPa (195 mbar)	21,5 kPa (215 mbar)	22,5 kPa (225 mbar)

	220-240 V (CH)	220-240 V (GB)	220-240 V (NZ)
Maks. strumień objętości (turbina)	74 ℓ/s	74 ℓ/s	74 ℓ/s
Maks. strumień objętości (na końcu węża)	144 m <sup>3</sup> /h (40 ℓ/s)	144 m <sup>3</sup> /h (40 ℓ/s)	144 m <sup>3</sup> /h (40 ℓ/s)
Maks. podciśnienie	22,5 kPa (225 mbar)	22,5 kPa (225 mbar)	22,5 kPa (225 mbar)

#### 4.4 Informacje o hałasie i wibracjach, pomiar według EN 60335

Poziom emitowanego ciśnienia akustycznego (L <sub>pA</sub> )	76 dB(A)
Nieoznaczoność poziomu ciśnienia akustycznego (K <sub>pA</sub> )	2 dB(A)
Wartość emisji wibracji	< 2,5 m/s <sup>2</sup>



## 5 Stosowanie przedłużaczy

### Stosowanie przedłużaczy

#### OSTRZEŻENIE

**Zagrożenie w wyniku uszkodzonych przewodów elektrycznych!** Jeśli podczas pracy uszkodzony zostanie przewód zasilający lub przedłużacz, nie wolno ich dotykać. Wyciągnąć wtyczkę sieciową z gniazda.

- ▶ Regularnie kontrolować przewód zasilania urządzenia i – w razie stwierdzenia jego uszkodzenia – oddać do naprawy wykwalifikowanemu fachowcowi.

---

- Stosować wyłącznie przedłużacze przeznaczone dla danego zakresu roboczego o wystarczającym przekroju żył. W przeciwnym razie może dojść do spadku mocy urządzenia i przegrzania przewodu.
- Regularnie sprawdzać, czy przedłużacz nie jest uszkodzony.
- Wymieniać uszkodzone przewody przedłużające.
- Na wolnym powietrzu stosować wyłącznie przewidziane do tego celu i odpowiednio oznaczone przewody przedłużające.



Zalecane minimalne przekroje i maksymalne długości przewodów znajdują się na końcu niniejszej dokumentacji jako kod QR.

## 6 Przygotowanie do pracy

#### OSTROŻNIE

**Niebezpieczeństwo obrażeń ciała!** Niezamierzone włączenie produktu.

- ▶ Przed przystąpieniem do nastawiania urządzenia lub wymiany osprzętu, wyciągnąć wtyczkę z gniazda.

Należy przestrzegać wskazówek dotyczących bezpieczeństwa oraz ostrzeżeń zawartych w niniejszej dokumentacji i podanych na produkcie.

## 7 Przygotowania do pracy

### 7.1 Wkładanie worka na pył (z włókniny)

1. Wyciągnąć wtyczkę sieciową z gniazda.
2. Otworzyć 2 blokady zbiornika.
3. Unieść głowicę ssącą znad zbiornika.
4. W razie potrzeby wyjąć pełny worek na pył.
5. Umieścić worek na pył wraz z adapterem na dwóch kołkach pozycjonujących.
6. Nałożyć głowicę ssącą na zbiornik.
7. Zamknąć 2 blokady zbiornika.
8. Upewnić się, że głowica ssąca została prawidłowo zamocowana i zablokowana.
9. Podłączyć wąż ssący do urządzenia.

### 7.2 Wymiana (plastikowego) worka na pył

1. Wyciągnąć wtyczkę sieciową z gniazda.
2. Otworzyć 2 blokady zbiornika.
3. Unieść głowicę ssącą znad zbiornika.
4. W razie potrzeby wyjąć pełny plastikowy worek na pył.
5. Włożyć nowy (plastikowy) worek na pył do zbiornika na pył i wywinąć worek wokół krawędzi zbiornika na pył.
  - ▶ Otwory worka na pył muszą znajdować się wewnątrz zbiornika na pył.
  - ▶ Ustawić włożony worek na pył na podstawie czarnej linii na krawędzi zbiornika.
6. Nałożyć głowicę ssącą na zbiornik.
7. Zamknąć 2 blokady zbiornika.
8. Upewnić się, że głowica ssąca została prawidłowo zamocowana i zablokowana.
9. Podłączyć wąż ssący do urządzenia.



### 7.3 Wymiana filtra

1. Otworzyć 2 blokady zbiornika.
2. Unieść głowicę ssącą znad zbiornika.
3. Zdjąć zamknięcie filtra (zamknięcie gwintowane).
4. Usunąć płytkę filtra.
5. Ostrożnie usunąć zużyty filtr.
  - ▶ Należy dopilnować, aby do otworu turbiny nie przedostały się zanieczyszczenia!
6. Umieścić nowy filtr na systemie odsysania.
7. Umieścić płytkę filtra w taki sposób, aby przylegała do filtra.
8. Zamontować zamknięcie filtra.
9. Skontrolować prawidłowy montaż filtra i nasadzić głowicę ssącą na zbiornik.

## 8 Obsługa

### 8.1 Stosowanie czyszczenia filtra

Odkurzacz wyposażony jest w funkcję ręcznego czyszczenia filtra. W celu zapewnienia maksymalnej siły ssania stosować czyszczenie filtra w regularnych odstępach czasu.

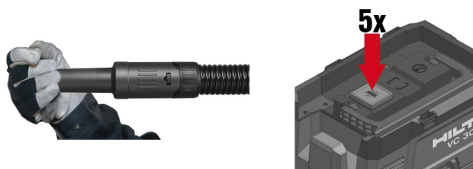

1. Zamknąć koniec węża.
2. Począkać, aż wytworzone zostanie maksymalne podciśnienie.
3. Nacisnąć kolejno 4-5 razy przycisk obsługi .

### 8.2 Obsługa odkurzacza

#### OSTROŻNIE

**Niebezpieczeństwo obrażeń spowodowanych szkodliwymi pyłami!** Jeśli nie zostanie zastosowany filtr, mogą wydostawać się niebezpieczne zassane przez odkurzacz substancje.

- ▶ Używać odkurzacza tylko z włożonym wkładem filtra.

1. Przed włożeniem wtyczki upewnić się, że przełącznik wyboru funkcji jest ustawiony na **OFF**.
2. Włożyć wtyczkę sieciową odkurzacza do gniazda.
3. Obrócić wyłącznik główny na pozycję **ON**.

### 8.3 Używanie gniazda zasilającego (na urządzeniu)

 Gniazdo zasilające na urządzeniu przeznaczone jest wyłącznie do bezpośredniego podłączenia elektronarzędzia do odkurzacza.

Jeśli do gniazda zasilającego na urządzeniu podłączone jest jakieś elektronarzędzie, należy przestrzegać instrukcji obsługi tego elektronarzędzia oraz zawartych w niej przepisów bezpieczeństwa.

Po wyłączeniu elektronarzędzia odkurzacz jeszcze przez chwilę będzie pracował, do całkowitego odessania pyłu znajdującego się w wężu ssącym.

**Tylko dla rynków Szwajcarii i Liechtensteinu :** Gniazda zasilającego na urządzeniu używać wyłącznie w przypadku zastosowań w suchych warunkach otoczenia.

1. Wyciągnąć wtyczkę sieciową odkurzacza z gniazda.
2. Sprawdzić, czy maksymalny pobór mocy podłączonego elektronarzędzia nie przekracza dopuszczalnej maksymalnej mocy gniazda zasilającego na urządzeniu, patrz rozdział "Dane techniczne" i nadruk na gnieździe zasilającym.
3. Przed włożeniem wtyczki elektronarzędzia do gniazda upewnić się, że elektronarzędzie jest wyłączone.



4. Włożyć wtyczkę elektronarzędzia do gniazda zasilającego na urządzeniu.
5. Włożyć wtyczkę sieciową odkurzacza do gniazda.
6. Obrócić wyłącznik główny na pozycję **AUTO**.
7. Włączyć elektronarzędzie.

## 8.4 Zbieranie suchego pyłu

 Przed przystąpieniem do odsysania suchego pyłu, zwłaszcza pyłu mineralnego, należy zawsze pamiętać o włożeniu odpowiedniego worka na pył do zbiornika. Dzięki temu zebrany materiał można w prosty sposób wyrzucić, nie powodując pylenia.

- ▶ Należy zadbać o to, aby filtr był suchy, a włożony worek na pył odpowiedni.

## 8.5 Zbieranie cieczy

### 8.5.1 Przygotowanie i realizacja

 Do pracy na mokro używać w miarę możliwości oddzielnego filtra.

1. Wyjąć worek na pył ze zbiornika.
2. Sprawdzić pływak kontroli poziomu wypełnienia i w razie potrzeby wyczyścić pływak.
3. W trakcie eksploatacji należy zwracać uwagę na zmiany siły ssania, np. w przypadku zadziałania systemu kontroli poziomu wypełnienia.

### 8.5.2 Następuje uruchomienie systemu kontroli poziomu wypełnienia

Gdy zbiornik osiągnie maksymalny poziom napelnienia, włącza się system kontroli poziomu wypełnienia. Opróżnić zbiornik, aby móc kontynuować eksploatację.

 Podczas odsysania dużych ilości cieczy może gromadzić się w filtrze, wywierając negatywny wpływ na działanie pływaka. W regularnych odstępach czasu całkowicie spuścić ciecz z filtra.

1. Obrócić wyłącznik główny na pozycję **OFF**.
2. Wyciągnąć wtyczkę sieciową z gniazda.
3. Otworzyć 2 blokady zbiornika.
4. Zdjąć głowicę ssącą ze zbiornika i postawić zbiornik na płaskim podłożu.
5. Chwycić za wgłębienie uchwytno i przechylić zbiornik w celu opróżnienia.
6. Sprawdzić pływak kontroli poziomu wypełnienia i w razie potrzeby wyczyścić pływak.
7. Nałożyć głowicę ssącą na zbiornik i zamknąć 2 blokady zbiornika.

## 8.6 Po odkurzeniu

1. Obrócić wyłącznik główny na pozycję **OFF**.
2. Wyciągnąć wtyczkę sieciową z gniazda.
3. Opróżnić zbiornik i wyczyścić odkurzacza wilgotną ściereczką.
4. Odstawić odkurzacza w suchym pomieszczeniu i zabezpieczyć przed niepożądanym użytkowaniem.
  - ▶ **UWAGA** Ten odkurzacza może być przechowywany wyłącznie w zamkniętych pomieszczeniach.

### 8.6.1 Po odsysaniu suchych pyłów

 Odkurzacza od klasy M mogą być użytkowane wyłącznie z workiem na pył. Dzięki temu odessane zanieczyszczenia mogą być usuwane i utylizowane w warunkach minimalnego zapylenia.

1. Otworzyć 2 blokady zbiornika.
2. Zdjąć głowicę ssącą ze zbiornika i postawić zbiornik na płaskim podłożu.
3. Chwycić za wgłębienie uchwytno i przechylić zbiornik w celu opróżnienia.
  - ▶ **W przypadku odkurzaczy klasy M:** Wyjąć worek na pył ze zbiornika i zutylizować worek na pył zgodnie z obowiązującymi przepisami.
4. Wyczyścić zbiornik za pomocą węża do wody.



5. Wyczyścić odkurzacz oraz powierzchnię uszczelniającą zbiornika wilgotną ściereczką.
6. Pozostawić zbiornik do wysuszenia.
7. Nałożyć głowicę ssącą na zbiornik i zamknąć 2 blokady zbiornika.

### 8.6.2 Po odsysaniu cieczy

1. Otworzyć 2 blokady zbiornika.
2. Zdjąć głowicę ssącą ze zbiornika i postawić zbiornik na płaskim podłożu.
3. Chwycić za wgłębienie uchwytno i przechylić zbiornik w celu opróżnienia.
4. Wyczyścić zbiornik za pomocą węża do wody.
5. Wyczyścić odkurzacz oraz powierzchnię uszczelniającą zbiornika wilgotną ściereczką.
6. Postawić oddzielnie głowicę ssącą i zbiornik, aby filtr i zbiornik mogły wyschnąć.

## 9 Wskazówki dotyczące pielęgnacji odkurzaczy

### OSTRZEŻENIE

**Zagrożenie przez prąd elektryczny!** Niefachowe wykonywanie napraw podzespołów elektrycznych może spowodować ciężkie obrażenia z powodu porażenia prądem.

- ▶ Naprawy elementów elektrycznych mogą być wykonywane wyłącznie przez wykwalifikowanych elektryków.
- ▶ Należy zadbać o to, aby odkurzacz, zwłaszcza jego uchwyty, były suche, czyste, wolne od oleju i smaru. Nie używać środków konserwujących zawierających silikon.
- ▶ Nigdy nie używać odkurzacza z niedrożnymi szczelinami wentylacyjnymi! Ostrożnie wyczyścić szczeliny wentylacyjne suchą szczotką. Zapobiegać przedostawaniu się ciał obcych do wnętrza otworu turbiny.
- ▶ Zewnętrzne powierzchnie odkurzacza regularnie przecierać lekko zwilżoną ściereczką. Do czyszczenia nie używać urządzeń rozpylających, myjek parowych ani bieżącej wody, ponieważ może to zagrażać bezpieczeństwu elektrycznemu odkurzacza.
- ▶ Zwrócić szczególną uwagę na oczyszczenie górnej krawędzi zbiornika i jej rowka, ponieważ ma ona decydujące znaczenie dla uszczelnienia pomiędzy zbiornikiem na pył a głowicą ssącą.

## 10 Transport i przechowywanie

Odkurzacz nie może być przenoszony z pełnym zbiornikiem.

Odkurzacza nie wieszac na urządzeniach dźwigowych.

- ▶ Usunąć nieprzymocowane narzędzie z mocowania.
- ▶ Opróżnić odkurzacz przed przeniesieniem go w inne miejsce.
- ▶ Po wciągnięciu płynów nie należy przechylać odkurzacza ani transportować go w pozycji pionowej.
- ▶ Na czas transportu złączyć oba końce węża za pomocą adaptera stożkowego.

VC 5M

### W przypadku odkurzaczy klasy M

#### OSTRZEŻENIE

**Niebezpieczeństwo obrażeń spowodowanych szkodliwymi pyłami!** Przez króciec wlotowy mogą wydostawać się niebezpieczne zassane przez odkurzacz substancje.

- ▶ Podczas transportu oraz nieużywania odkurzacza należy zatkać króciec wlotowy korkiem.

## 11 Pomoc w przypadku awarii

W przypadku awarii, które nie zostały uwzględnione w tej tabeli lub których użytkownik nie jest w stanie sam usunąć, należy skontaktować się z serwisem **Hilti**.

Awaria	Możliwa przyczyna	Rozwiązanie
Brak lub zmniejszona siła ssania.	Wkład filtra jest zapchany lub zbyt stary.	<ul style="list-style-type: none"> <li>▶ Sprawdzić poziom w zbiorniku.</li> <li>▶ Używać ręcznego czyszczenia filtra. → Strona 181</li> <li>▶ W razie potrzeby wymienić filtr.</li> </ul>
	Nie włożono wkładu filtra.	<ul style="list-style-type: none"> <li>▶ Włożyć odpowiedni wkład filtra.</li> </ul>



Awaria	Możliwa przyczyna	Rozwiązanie
Optyczny sygnał ostrzegawczy (zmniejszona siła ssania)	Pełny worek na pył.	▶ Wymienić worek na pył.
	Filtr jest mocno zanieczyszczony.	▶ Uruchomić ręczne czyszczenie filtra (zamknąć otwór węża ssącego w celu uzyskania optymalnej wydajności czyszczenia).
	Zapchany wąż ssący lub osłona przeciwpyłowa elektronarzędzia.	▶ Wyczyścić wąż ssący i osłonę przeciwpyłową.
Z odkurzacza wydostaje się pył.	Filtr jest nieprawidłowo zamontowany.	▶ Ponownie zamontować filtr.
	Uszkodzony filtr.	▶ Zamontować nowy filtr.
	Nie włożono wkładu filtra.	▶ Włożyć odpowiedni wkład filtra.
Urządzenie włącza się i wyłącza samoczynnie lub przez użytkownika przepływa ładunek elektrostatyczny.	Ładunek elektrostatyczny nie jest prawidłowo odprowadzany, urządzenie nie jest przyłączone do uziemionego gniazda sieciowego.	▶ Podłączyć urządzenie do uziemionego gniazda, zastosować wąż antystatyczny.
Silnik nie działa.	Zadziałł bezpiecznik w gnieździe sieciowym.	▶ Włączyć bezpiecznik. ▶ W razie ponownego zadziałania, ustalić przyczynę powstawania nadmiaru prądu.
	Pełny zbiornik.	▶ Wyłączyć urządzenie i opróżnić zbiornik.
	Zadziałł wyłącznik termiczny silnika.	▶ Wyłączyć urządzenie i pozostawić do ostygnięcia na ok. 5 minut. ▶ Jeśli silnik nie zadziała, oddać urządzenie do serwisu <b>Hilti</b> .
	Wyłącznik termiczny wielokrotnie wyłącza silnik.	▶ Ostrożnie wyczyścić szczeliny wentylacyjne suchą szczotką.
Silnik nie działa w trybie pracy automatycznej.	Urządzenie jest uszkodzone lub nieprawidłowo podłączone.	▶ Skontrolować podłączone urządzenie pod kątem działania lub prawidłowo włożyć wtyczkę do gniazda.

## 12 Utylizacja

Urządzenia **Hilti** wykonane zostały w znacznej mierze z materiałów nadających się do powtórnego wykorzystania. Warunkiem recyklingu jest prawidłowa segregacja materiałów. W wielu krajach firma **Hilti** przyjmuje zużyte urządzenia w celu ponownego wykorzystania. Pytać należy w punkcie serwisowym **Hilti** lub doradcy handlowego.



- ▶ Nie wyrzucać elektronarzędzi, urządzeń elektronicznych i akumulatorów wraz z odpadami komunalnymi!

## 13 Gwarancja producenta na urządzenia

- ▶ W razie pytań dotyczących warunków gwarancji należy skontaktować się z lokalnym przedstawicielem **Hilti**.

## 14 Dalsze informacje

Dalsze informacje dotyczące obsługi, technologii, środowiska i recyklingu znajdują się pod poniższym linkiem: [qr.hilti.com/manual/?id=2297598&id=2298710](http://qr.hilti.com/manual/?id=2297598&id=2298710)

Ten link znajduje się również na końcu dokumentacji w formie kodu QR.





# Originální návod k obsluze

## 1 Údaje k návodu k obsluze

### 1.1 K tomuto návodu k obsluze

- Před uvedením do provozu si přečtěte tento návod k obsluze. Je to předpoklad pro bezpečnou práci a bezproblémové zacházení.
- Dodržujte bezpečnostní pokyny a varovná upozornění v tomto návodu k obsluze a na výrobku.
- Návod k obsluze mějte uložený vždy u výrobku a dalším osobám předávejte výrobek jen s tímto návodem k obsluze.

### 1.2 Vysvětlení značek

#### 1.2.1 Varovná upozornění

Varovná upozornění varují před nebezpečím při zacházení s výrobkem. Byla použita následující signální slova:

#### NEBEZPEČÍ

##### NEBEZPEČÍ !

- ▶ Používá se k upozornění na bezprostřední nebezpečí, které by mohlo vést k těžkému poranění nebo k smrti.

#### VÝSTRAHA

##### VÝSTRAHA !

- ▶ Používá se k upozornění na potenciální nebezpečí, které může vést k těžkým poraněním nebo k smrti.





#### POZOR

##### POZOR !

- ▶ Používá se k upozornění na potenciálně nebezpečnou situaci, která by mohla vést k poraněním nebo k věcným škodám.





#### 1.2.2 Symboly v dokumentaci

V našich dokumentacích jsou použity následující symboly:

	Před použitím si přečtěte návod k obsluze.
	Pozor
	Pokyny k používání a ostatní užitečné informace
	Zacházení s recyklovatelnými materiály
	Elektrické nářadí a akumulátory nevyhazujte do směšného odpadu.

#### 1.2.3 Symboly na obrázcích

Na našich obrázcích jsou použity následující symboly:

	Tato čísla odkazují na příslušný obrázek na začátku tohoto návodu
	Číslování udává pořadí pracovních kroků na obrázku a může se lišit od pracovních kroků v textu
	Čísla pozic jsou uvedena na obrázku <b>Přehled</b> a odkazují na čísla z legendy v části <b>Přehled výrobku</b>
	Tato značka znamená, že byste měli manipulaci s výrobkem věnovat zvláštní pozornost.



### 1.3 Symboly v závislosti na výrobku

#### 1.3.1 Symboly na výrobku

Na výrobku mohou být použity následující symboly:



Zákaz transportu pomocí jeřábu

### 1.4 Speciální nálepky na výrobku

**UPOZORNĚNÍ:** Tento vysavač obsahuje zdraví škodlivý prach. Vyprazdňování a údržbu, včetně likvidace vaku na prach, smí provádět pouze odborníci, kteří používají vhodné osobní ochranné pomůcky. Vysavač použijte výhradně s kompletním a bezvadně fungujícím filtračním systémem.

VC 5L



Vysavač L

VC 5M



Vysavač M

### 1.5 Informace o výrobku

Výrobky **Hilti** jsou určeny pro profesionální uživatele a smí je obsluhovat, ošetřovat a provádět jejich údržbu pouze autorizovaný a instruovaný personál. Tento personál musí být speciálně informován o vyskytujících se nebezpečích, s nimiž by se mohl setkat. Výrobek a jeho pomůcky mohou být nebezpečné, pokud s nimi nesprávně zachází nevyškolený personál nebo pokud se nepoužívají v souladu s určeným účelem.

Typové označení a sériové číslo jsou uvedeny na typovém štítku.

- Poznamenejte si sériové číslo do následující tabulky. Údaje výrobku budete potřebovat při dotazech adresovaných našemu zastoupení nebo servisu.

#### Údaje o výrobku

Vysavač na suché a mokré sání	<b>VC 5L</b> <b>VC 5M</b>
Generace	01
Sériové číslo	

### 1.6 Prohlášení o shodě

Výrobce prohlašuje na výhradní zodpovědnost, že zde popsany výrobek odpovídá platným zákonům a splňuje platné normy. Kopii prohlášení o shodě najdete na konci této dokumentace.

Technické dokumentace jsou uloženy zde:

**Hilti** Entwicklungsgesellschaft mbH | Zulassung Geräte | Hiltistraße 6 | 86916 Kaufering, DE



## 2 Bezpečnost

### 2.1 Všeobecné bezpečnostní pokyny

Vedle bezpečnostních pokynů uvedených v jednotlivých kapitolách tohoto návodu k obsluze je nutno vždy striktně dodržovat následující ustanovení.

- ▶ **Přečtěte si všechny pokyny!** Nedodržování následujících pokynů může vést k úrazu elektrickým proudem, požáru a/nebo k těžkým poraněním.
- ▶ **Při použití zařízení ve spojení s elektrickým náradím si předem přečtěte návod k obsluze elektrického náradí a dodržujte všechny pokyny.**
- ▶ **Úpravy nebo změny na zařízení nejsou dovoleny.**
- ▶ **Používejte správné zařízení.** Nepoužívejte zařízení k účelům, pro které není určené, nýbrž pouze k určenému účelu a v bezvadném stavu.
- ▶ **Dříve než budete se zařízením pracovat, informujte se o zacházení s ním, možných nebezpečích způsobených materiálem a o likvidaci vysátého materiálu.**
- ▶ **Zohledněte vlivy okolí.** Nepoužívejte zařízení tam, kde existuje nebezpečí požáru nebo exploze.
- ▶ **Zařízení smí používat pouze osoby, které jsou s ním seznámené, byly poučeny o bezpečném používání a chápou s tím spojená rizika.** Zařízení není určené pro děti. Děti musí být pod dohledem, aby si se zařízením nehrály.
- ▶ **Nepoužívaná zařízení uchovávejte v bezpečí.** Zařízení, které se nepoužívá, musí být uložené na suchém, výše položeném nebo uzavřeném místě mimo dosah dětí.

### 2.2 Pracoviště

- ▶ **Zajistěte dobré osvětlení pracoviště.**
- ▶ **Zajistěte dobré větrání pracoviště.** Špatně větrané pracoviště může ohrozit zdraví kvůli zatížení prachem.
- ▶ **Udržujte své pracoviště v pořádku. Z pracoviště odstraňte všechny předměty, kterými byste se mohli poranit.** Nepořádek na pracovišti může mít za následek úrazy.
- ▶ **Se zařízením nepracujte v prostředích s nebezpečím výbuchu, kde se nacházejí hořlavé kapaliny, plyny nebo prach.** Elektrická zařízení jiskří; od těchto jisker se mohou prach nebo páry vznítit.

### 2.3 Elektrická bezpečnost

- ▶ **Síťová zástrčka zařízení musí odpovídat zásuvce. Zástrčka nesmí být žádným způsobem upravena. U zařízení s ochranným uzemněním nepoužívejte žádné adaptéry.** Neupravované zástrčky a odpovídající zásuvky snižují riziko úrazu elektrickým proudem.
- ▶ **Zástrčku zapojte do vhodné uzemněné zásuvky, která je bezpečně nainstalovaná a splňuje všechny místní předpisy. Pokud si nejste jisti, že je zásuvka uzemněná, nechte ji zkontrolovat odborníkem s elektrotechnickou kvalifikací.**
- ▶ **Nedotýkejte se uzemněných povrchů, např. trubek, topení, sporáků a chladniček.** Při tělesném kontaktu s uzemněním hrozí zvýšené riziko úrazu elektrickým proudem.
- ▶ **Zkontrolujte, zda síťový kabel neleží ve vodě.**
- ▶ **Pravidelně kontrolujte přírodní kabel zařízení a v případě poškození ho nechte vyměnit v servisním oddělení Hilti. Pravidelně kontrolujte prodlužovací kabely a v případě poškození je vyměňte.**
- ▶ **Pokud dojde při práci k poškození síťového kabelu a/nebo prodlužovacího kabelu, nesmíte se jich dotýkat. Vytáhněte síťovou zástrčku ze zásuvky.** Poškozené síťové a prodlužovací kabely představují nebezpečí úrazu elektrickým proudem.
- ▶ **Síťový kabel používejte jen k tomu účelu, pro který je určený. Nepoužívejte jej zejména k nošení či zavěšování zařízení ani k vytahování zástrčky ze zásuvky. Kabel ved'te vždy v bezpečné vzdálenosti od zdrojů tepla, ostrých hran a pohyblivých dílů, zamezte styku s olejem.** Poškozené nebo zamotané kabely zvyšují riziko úrazu elektrickým proudem.
- ▶ **Pokud pracujete s elektrickým zařízením venku, používejte pouze takové prodlužovací kabely, které jsou vhodné i pro venkovní použití.** Použití prodlužovacího kabelu, který je vhodný pro použití venku, snižuje riziko úrazu elektrickým proudem.
- ▶ **Při výpadku proudu zařízení vypněte a vytáhněte síťovou zástrčku ze zásuvky.**
- ▶ **Zásuvku vysavače používejte pouze pro účely, které jsou uvedené v návodu k obsluze.**
- ▶ **Nikdy nepoužívejte zařízení ve špinavém nebo mokřém stavu.** Prach usazený na povrchu zařízení, především z vodivých materiálů, nebo vlhkost mohou za nepříznivých podmínek způsobit úraz elektrickým proudem. Především pokud často opracováváte vodivé materiály, nechte znečištěná zařízení v pravidelných intervalech zkontrolovat v servisu Hilti.



- ▶ Při přetížení hrozí nebezpečí požáru! Elektrické nářadí zapojené do zásuvky vysavače nesmí překročit přípustný maximální proud 8 ampérů.

## 2.4 Bezpečnost osob

- ▶ **Bud'te pozorní, dávejte pozor na to, co děláte, a přistupujte k práci s výrobkem rozumně. Vysavač nepoužívejte, když jste unavení nebo pod vlivem drog, alkoholu či léků.** Moment nepozornosti při používání zařízení může vést k vážným úrazům.
- ▶ **Obsluha a osoby, které se zdržují v blízkosti, musí během používání a údržby zařízení používat vhodné ochranné brýle, ochrannou helmu, ochranu sluchu, ochranné rukavice, bezpečnostní obuv a lehký respirátor.**
- ▶ **Zajistěte, aby se vysavač nemohl rozjet nebo převrhnout.**
- ▶ **Pro bezpečnou stabilitu vysavače zajistěte brzdy koleček.** S nezajištěnými brzdami koleček se vysavač může nekontrolovaně začít pohybovat.
- ▶ **Dodržujte specifické předpisy pro prevenci úrazů platné v dané zemi.**
- ▶ **Pokud lze namontovat odsávání prachu nebo zařízení na zachycení prachu, zkontrolujte, zda jsou připojené a používají se správně.** Použitím odsávání prachu můžete snížit ohrožení vlivem prachu.
- ▶ Vysavač se zapne automaticky při zapnutí elektrického nářadí zapojeného zásuvky vysavače. Nečekané spuštění vysavače může představovat riziko poranění.

## 2.5 Bezpečnostní pokyny pro vysavače

- Obsluha musí být před zahájením práce informována o zacházení s vysavačem, o nebezpečích způsobených materiálem a o bezpečné likvidaci vysátého materiálu.
- Tento vysavač se nesmí používat pro vysávání osob a zvířat.
- Nepoužívejte vysavač v trvalém stacionárním provozu, v automatických nebo poloautomatických zařízeních.
- Vysavač nepoužívejte místo žebříku.
- Vysavač nepoužívejte pod vodou.

## 2.6 Vysávání materiálů

- ▶ **Nesmí se vysávat zdraví škodlivý, hořlavý a/nebo výbušný prach (např. hořčíkový nebo hliníkový prach). Nesmí se vysávat materiály s teplotou nad 60 °C (140 °F) (např. doutnající cigarety, horký popel).**
- ▶ Před zahájením práce vždy zkontrolujte třídu nebezpečí zdraví škodlivého prachu, který může při práci vznikat. Zdraví škodlivé materiály, jako např. azbest a olovo, výslovně **nepatří** k používání výrobku v souladu s určením a nesmí se vysávat → Strana 190. Pokud byste přesto vysávali materiály obsahující olovo nebo azbest, zaniká záruka výrobce na výrobek.
- ▶ Prach, který vzniká při broušení, broušení smirkovým papírem, řezání a vrtání, může obsahovat nebezpečné chemické látky. Některé příklady jsou: olovo nebo barvy na bázi železa; cihly, beton a další zdivo, přírodní kámen a další výrobky s obsahem křemene; určité druhy dřeva, jako dub, buk, a chemicky ošetřené dřevo; azbest nebo materiály obsahující azbest. Stanovte působení na pracovníka a osoby v okolí podle třídy nebezpečí materiálů, se kterými se pracuje. Proveďte potřebná opatření, abyste působení udrželi na bezpečné úrovni, jako např. použití systému pro zachycení prachu nebo nošení vhodného respirátoru. K všeobecným opatřením pro omezení působení patří:
  - ▶ práce v dobře větraném prostoru,
  - ▶ zabránění delšímu kontaktu s prachem,
  - ▶ zabránění pronikání prachu k obličejí a tělu,
  - ▶ nošení ochranného oděvu a umytí exponovaných míst vodou a mýdlem.
- ▶ **Je zakázáno vysávání hořlavých, výbušných, agresivních kapalin (chladičů a mazacích prostředků, benzin, ředidla, kyseliny [pH < 5], louhy [pH > 12,5] atd.).**
- ▶ **V případě, že uniká pěna nebo kapalina, zařízení okamžitě vypněte.**
- ▶ **Při vysávání horkého materiálu do max. 60 °C (140 °F) noste ochranné rukavice.**
- ▶ **Při práci s minerálním vrtným kalem používejte ochranný pracovní oděv a zabraňte potřísnění pokožky (pH > 9, leptavé).**
- ▶ **Zabraňte kontaktu se zásaditými nebo kyselými kapalinami. Při náhodném kontaktu opláchněte postižené místo vodou. Jestliže se tato kapalina dostane do očí, vypláchněte je velkým množstvím vody a vyhledejte lékaře.**



VC 5L

### Navíc u vysavačů L

- Zařízení třídy prachu L je vhodné pro vysávání/odsávání suchého, nehořlavého prachu, dřevěných třísek a nebezpečného prachu s mezními hodnotami expozice > 1 mg/m<sup>3</sup>.

VC 5M

### Navíc u vysavačů M

- Zařízení třídy prachu M je vhodné pro vysávání/odsávání suchého, nehořlavého prachu, dřevěných třísek a nebezpečného prachu s mezními hodnotami expozice ≥ 0,1 mg/m<sup>3</sup>.

## 2.7 Pečlivé zacházení s vysavačem a jeho používání

- Nikdy nenechávejte vysavač bez dozoru.
- Chraňte vysavač před mrazem.
- Pravidelně kontrolujte plovák pro hlídání naplnění, zda není znečištěný nebo viditelně poškozený, a případně z plováku odstraňte hrubší nečistoty.
- Při nasazování hlavy vysavače dbejte na to, abyste se neskřípli a nepoškodili síťový kabel. Hrozí nebezpečí poranění a poškození.
- Zkontrolujte, zda vysavač a příslušenství nejsou poškozené. Před dalším použitím je nutné pečlivě zkontrolovat ochranná zařízení nebo lehce poškozené díly, zda bezvadně a správně fungují. Zkontrolujte, zda pohyblivé díly fungují bezvadně a zda neváznou, nebo zda nejsou díly poškozené. Veškeré díly musí být správně namontované a splňovat všechny podmínky pro zajištění bezvadného provozu vysavače.
- Vysavač svějujte do opravy pouze kvalifikovaným odborným pracovníkům, kteří používají originální náhradní díly. Tak zajistíte, že vysavač bude i po opravě bezpečný.
- Pokud vysavač nepoužíváte (během přestávek v práci), před prováděním péče a údržby, před výměnou příslušenství nebo filtru vždy vytáhněte síťovou zástrčku ze zásuvky. Toto preventivní opatření zabrání neúmyslnému zapnutí vysavače.
- Vysavač nikdy nepřesunujte do jiné pracovní polohy taháním za síťový kabel. Nepřejíždějte vysavačem síťový kabel.
- Vysavač nepřemísťujte pomocí jeřábu.

VC 5M

### Navíc u vysavačů M

- Při přepravě, a pokud zařízení nepoužíváte, zavřete sací hrdlo uzavírací objímkou.

## 3 Popis

### 3.1 Přehled výrobku

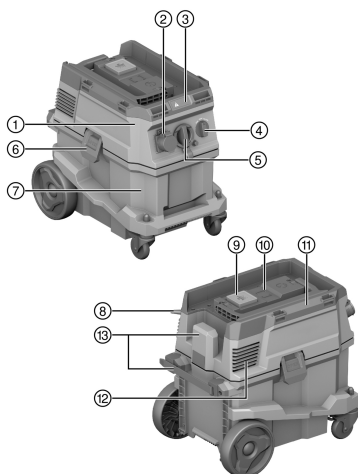

- 1 Hlava vysavače
- 2 Zásuva pro připojení nářadí (volitelné vybavení)
- 3 Indikační a ovládací panel
- 4 Spínač zařízení
- 5 Sací hrdlo (sací hadice)
- 6 Zajištění nádoby
- 7 Sběrná nádoba
- 8 Síťový kabel
- 9 Ovládací tlačítko „manuální čištění filtru“
- 10 Krytka pro rádiový modul (volitelné)
- 11 Transportní držadlo
- 12 Odvětrávací otvor
- 13 Přepravní hák pro síťový kabel (s možností upevnění)



2297598

### 3.2 Použití v souladu s určeným účelem

Popsaný výrobek je univerzální vysavač pro komerční použití, např. na stavbách, v hotelech, ve školách, v nemocnicích, továrnách, obchodech, kancelářích a pronajímaných prostorech. Výrobek je určený pro mokré a suché sání.

Tento výrobek se nesmí používat pro vysávání osob a zvířat. Použití pod vodou je zakázáno.

Tento výrobek není schválený pro použití **Hilti SafeSet**.

- ▶ Než budete s výrobkem pracovat, informujte se o zacházení s ním, nebezpečích způsobených materiálem a bezpečně likvidaci materiálu.
- ▶ Nepoužívejte výrobek v trvalém stacionárním provozu, v automatických nebo poloautomatických zařízeních.
- ▶ Používejte pouze originální příslušenství a nástroje společnosti **Hilti**, abyste zabránili nebezpečí poranění.
- ▶ Abyste zabránili vzniku elektrostatického výboje, používejte antistatickou sací hadici.
- ▶ Nevysávejte předměty, které by přes vak na prach mohly způsobit poranění (např. špičaté nebo ostré kousky).
- ▶ Nepoužívejte výrobek místo žebříku.
- ▶ Dodržujte specifické bezpečnostní předpisy platné v dané zemi.

#### Oblasti použití

Tento výrobek je vhodný pouze pro následující komerční použití:

- Suché a mokré čištění zdí a podlah.
- Odsávání malého množství prachu s diamantovými bruskami, dělicími bruskami, vrtacími kladivky a korunkami pro vrtání za sucha **Hilti**.
- Odsávání oleje a tekutých médií do teploty < 60 °C (140 °F).

VC 5L

#### Navíc u vysavačů L

Odsávání suchého, nehořlavého prachu, kapalin, dřevěných třísek a nebezpečného prachu s mezními hodnotami expozice > 1 mg/m<sup>3</sup> (třída prachu L).

VC 5M

#### Navíc u vysavačů M

Odsávání suchého, nehořlavého prachu, kapalin, dřevěných třísek a nebezpečného prachu s mezními hodnotami expozice ≥ 0,1 mg/m<sup>3</sup> (třída prachu M).

U vysavačů je důležité pamatovat na dostatečnou míru výměny vzduchu L v místnosti, pokud se výstupní vzduch vrací do místnosti. Dodržujte národní předpisy.

### 3.3 Obsah dodávky

Vysavač na suché a mokré sání včetně filtrační vložky, kompletní sací hadice s otočnou objímkou (na straně vysavače) a objímkou pro nářadí, návod k obsluze



Další systémové produkty schválené pro váš výrobek najdete v **Hilti Store** nebo na: [www.hilti.group](http://www.hilti.group)

## 4 Technické údaje

### 4.1 Vlastnosti výrobku

	VC 5L	VC 5M
<b>Hmotnost</b>	11 kg	11 kg
<b>Rozměry (D × Š × V)</b>	530 mm × 380 mm × 500 mm	530 mm × 380 mm × 500 mm
<b>Objem sběrné nádoby</b>	30 ℓ	30 ℓ
<b>Užitné množství prachu</b>	23 kg	23 kg
<b>Užitný objem vody</b>	20 ℓ	20 ℓ
<b>Teplota vzduchu</b>	-10 °C ... 40 °C	-10 °C ... 40 °C
<b>Čištění filtru</b>	manuální	manuální
<b>Maximální zatížení</b>	25 kg	25 kg



	VC 5L	VC 5M
Síťová frekvence	50 Hz ... 60 Hz	50 Hz ... 60 Hz
Třída ochrany	I	I
Stupeň ochrany	IP X4	IP X4

#### 4.2 Jmenovité napětí

	100 V	110 V	110 V (GB 32 A)
Jmenovitý příkon	1 000 W	1 100 W	1 100 W
Příkon integrované zásuvky pro připojení nářadí	•/•	•/•	600 W
Síťová přípojka (typ)	VCT 3×2 mm <sup>2</sup>	VCTF 3×2 mm <sup>2</sup>	H07 RN-F 3G 1,5 mm <sup>2</sup>

	220–240 V	220–240 V (CH)	220–240 V (GB)
Jmenovitý příkon	1 200 W	1 200 W	1 200 W
Příkon integrované zásuvky pro připojení nářadí	2 300 W	1 100 W	1 900 W
Síťová přípojka (typ)	H07 RN-F 3G 1,5 mm <sup>2</sup>	H07 RN-F 3G 1,5 mm <sup>2</sup>	H07 RN-F 3G 1,5 mm <sup>2</sup>

	220–240 V (NZ)
Jmenovitý příkon	1 200 W
Příkon integrované zásuvky pro připojení nářadí	1 200 W
Síťová přípojka (typ)	H07 RN-F 3G 1,5 mm <sup>2</sup>

#### 4.3 Maximální objem proudění a maximální podtlak

	100 V	110 V	220–240 V
Max. objem proudění (motor)	70 ℓ/s	71 ℓ/s	74 ℓ/s
Max. objem proudění (konec hadice)	144 m <sup>3</sup> /h (40 ℓ/s)	144 m <sup>3</sup> /h (40 ℓ/s)	144 m <sup>3</sup> /h (40 ℓ/s)
Maximální podtlak	19,5 kPa (195 mbar)	21,5 kPa (215 mbar)	22,5 kPa (225 mbar)

	220–240 V (CH)	220–240 V (GB)	220–240 V (NZ)
Max. objem proudění (motor)	74 ℓ/s	74 ℓ/s	74 ℓ/s
Max. objem proudění (konec hadice)	144 m <sup>3</sup> /h (40 ℓ/s)	144 m <sup>3</sup> /h (40 ℓ/s)	144 m <sup>3</sup> /h (40 ℓ/s)
Maximální podtlak	22,5 kPa (225 mbar)	22,5 kPa (225 mbar)	22,5 kPa (225 mbar)

#### 4.4 Informace o hlučnosti a vibracích, měřeno podle EN 60335

Hladina emitovaného akustického tlaku (L <sub>pA</sub> )	76 dB(A)
Nejistota pro hladinu akustického tlaku (K <sub>pA</sub> )	2 dB(A)
Hodnota emitovaných vibrací	< 2,5 m/s <sup>2</sup>

## 5 Používání prodlužovacích kabelů

### Používání prodlužovacích kabelů



#### VÝSTRAHA

**Nebezpečí způsobené poškozenými kabely!** Jestliže se při práci poškodí síťový nebo prodlužovací kabel, nesmíte se kabelu dotýkat. Vytáhněte síťovou zástrčku ze zásuvky.

- ▶ Pravidelně kontrolujte přívodní kabel zařízení a v případě poškození jej dejte vyměnit kvalifikovanému odborníkovi.



- Používejte pouze prodlužovací kabely s dostatečným průřezem schválené pro danou oblast použití. Jinak může dojít k poklesu výkonu nářadí a přehřátí kabelu.
- Pravidelně kontrolujte, zda prodlužovací kabel není poškozený.
- Poškozené prodlužovací kabely vyměňte.
- Venku používejte pouze prodlužovací kabely, které jsou pro to schváleny a příslušně označeny.



Doporučené minimální průřezy a maximální délky kabelů najdete na konci této dokumentace jako QR kód.

## 6 Příprava práce

### POZOR

**Nebezpečí poranění!** Neúmyslné spuštění výrobku.

- ▶ Před nastavováním nářadí nebo výměnou příslušenství vytáhněte síťovou zástrčku ze zásuvky.

Dodržujte bezpečnostní pokyny a varovná upozornění v této dokumentaci a na výrobku.

## 7 Přípravy před prací

### 7.1 Nasazení vaku na prach (flísového)

1. Vytáhněte síťovou zástrčku ze zásuvky.
2. Otevřete 2 uzávěry nádoby.
3. Ze sběrné nádoby sejměte hlavu vysavače.
4. Případně vyjměte plný vak na prach.
5. Nasadte vak na prach s adaptérem na oba kolíky.
6. Hlavu vysavače nasadte na sběrnou nádobu.
7. Zavřete 2 uzávěry nádoby.
8. Ujistěte se, že je hlava vysavače správně nasazená a zajištěná.
9. Připojte sací hadici.

### 7.2 Výměna vaku na prach (plastového)

1. Vytáhněte síťovou zástrčku ze zásuvky.
2. Otevřete 2 uzávěry nádoby.
3. Ze sběrné nádoby sejměte hlavu vysavače.
4. Případně vyjměte plný plastový vak na prach.
5. Nasadte do sběrné nádoby nový vak na prach (plastový) a přehněte ho přes okraj sběrné nádoby.
  - ▶ Otvory vaku na prach musí být uvnitř sběrné nádoby.
  - ▶ Vložený vak na prach vyrovnejte podle černé čáry na okraji nádoby.
6. Hlavu vysavače nasadte na sběrnou nádobu.
7. Zavřete 2 uzávěry nádoby.
8. Ujistěte se, že je hlava vysavače správně nasazená a zajištěná.
9. Připojte sací hadici.

### 7.3 Výměna filtrační vložky

1. Otevřete 2 uzávěry nádoby.
2. Ze sběrné nádoby sejměte hlavu vysavače.
3. Odstraňte uzávěr filtru (šroubovací uzávěr).
4. Odstraňte kolečko filtru.
5. Opatrně odstraňte starý filtr.
  - ▶ Dbejte na to, aby se do otvoru motoru nedostaly nečistoty!
6. Nasadte nový filtr na odsávání.
7. Na filtr umístěte kolečko filtru tak, aby s ním bylo zarovnané.
8. Namontujte uzávěr filtru.
9. Zkontrolujte správnou montáž filtrační vložky a nasadte hlavu vysavače na sběrnou nádobu.







## 8 Obsluha

### 8.1 Použití čištění filtru

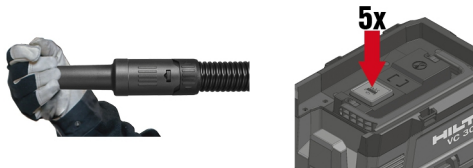
Vysavač je vybavený manuálním čištěním filtru. Aby zůstal zachovaný maximální sací výkon, používejte v pravidelných intervalech čištění filtru.



1. Zacpěte konec hadice.
2. Počkejte, dokud se nevytvoří maximální podtlak.
3. Stiskněte 4- až 5krát za sebou ovládací tlačítko .

### 8.2 Použití vysavače

#### POZOR

**Nebezpečí poškození zdraví zdraví škodlivým prachem!** Bez použití filtrační vložky může unikat nebezpečný vysátý materiál.

- ▶ Vysavač používejte jen s nasazenou filtrační vložkou.

1. Před zapojením síťové zástrčky zkontrolujte, zda je volič funkcí v poloze **OFF**.
2. Zapojte síťovou zástrčku vysavače do zásuvky.
3. Otočte spínač do polohy **ON**.

### 8.3 Použití zásuvky vysavače



Zásuvka vysavače je určená pouze k přímému připojení elektrického nářadí k vysavači.

Je-li v zásuvce vysavače zapojené elektrické nářadí, je nutné dodržovat pokyny návodu k obsluze a v něm obsažená bezpečnostní upozornění.

Po vypnutí elektrického nářadí vysavač ještě chvíli dobíhá, aby došlo k odsátí prachu nacházejícího se v sací hadici.

**Pouze pro trh ve Švýcarsku a Lichtenštejnsku:** Zásuvku vysavače používejte výhradně v suchém prostředí.

1. Vytáhněte síťovou zástrčku vysavače ze zásuvky.
2. Zkontrolujte, zda je maximální příkon připojovaného elektrického nářadí nižší než přípustný maximální výkon zásuvky vysavače, viz kapitolu „Technické údaje“ a potisk na zásuvce vysavače.
3. Před zapojením síťové zástrčky elektrického nářadí zkontrolujte, zda je elektrické nářadí vypnuté.
4. Síťovou zástrčku elektrického nářadí zapojte do zásuvky vysavače.
5. Zapojte síťovou zástrčku vysavače do zásuvky.
6. Spínač otočte do polohy **AUTO**.
7. Zapněte elektrické nářadí.

### 8.4 Vysávání suchého prachu



Před vysáváním suchého a zejména minerálního prachu je vždy nutné zkontrolovat, zda je ve sběrné nádobě vložený správný vak na prach. Vysátý materiál lze potom snadno a čistě zlikvidovat.

- ▶ Dbejte na to, aby byla filtrační vložka suchá a byl vložený vhodný vak na prach.



## 8.5 Vysávání kapalin

### 8.5.1 Příprava a provádění



Pro mokré sání používejte pokud možno samostatnou filtrační vložku.

1. Ze sběrné nádoby vyjměte vak na prach.
2. Zkontrolujte plovák hlídání naplnění a v případě potřeby ho vyčistěte.
3. Při provozu si všimněte změn sacího výkonu, např. když zareaguje hlídání naplnění.

#### 8.5.2 Zareaguje hlídání naplnění

Když je sběrná nádoba naplněná na maximum, zareaguje hlídání naplnění. Aby bylo možné pokračovat, vyprázdněte sběrnou nádobu.



Při odsávání větších množství se může kapalina nahromadit ve filtru a negativně ovlivnit funkci plováku. V pravidelných intervalech nechte z filtru odtéct kapalinu.

1. Nastavte spínač na **OFF**.
2. Vytáhněte síťovou zástrčku ze zásuvky.
3. Otevřete 2 uzávěry nádoby.
4. Hlavu vysavače sejměte ze sběrné nádoby a sběrnou nádobu postavte na rovný podklad.
5. Uchopte nádobu za prohlubně a nakloňte ji tak, abyste ji vyprázdnili.
6. Zkontrolujte plovák hlídání naplnění a v případě potřeby ho vyčistěte.
7. Hlavu vysavače nasadte na sběrnou nádobu a zavřete 2 uzávěry nádoby.

## 8.6 Po vysávání

1. Otočte spínač do polohy **OFF**.
2. Vytáhněte síťovou zástrčku ze zásuvky.
3. Vyprázdněte nádobu a vyčistěte vysavač vlhkým hadrem.
4. Vysavač uložte v suché místnosti tak, aby byl chráněn před neoprávněným použitím.
  - ▶ **POZOR** Tento vysavač smí být uložený pouze v uzavřených místnostech.

### 8.6.1 Po vysávání suchého prachu



Vysavače od třídy M používejte vždy s vakem na prach. Vysátý materiál tak lze vyprázdnit a zlikvidovat s menší prašností.

1. Otevřete 2 uzávěry nádoby.
2. Hlavu vysavače sejměte ze sběrné nádoby a sběrnou nádobu postavte na rovný podklad.
3. Uchopte nádobu za prohlubně a nakloňte ji tak, abyste ji vyprázdnili.
  - ▶ **U vysavačů M:** Vyjměte vak na prach ze sběrné nádoby a zlikvidujte ho podle platných předpisů.
4. Sběrnou nádobu vyčistěte hadicí na vodu.
5. Vyčistěte vysavač a těsnicí plochy sběrné nádoby vlhkým hadrem.
6. Nechte sběrnou nádobu vyschnout.
7. Hlavu vysavače nasadte na sběrnou nádobu a zavřete 2 uzávěry nádoby.

#### 8.6.2 Po vysávání kapalin

1. Otevřete 2 uzávěry nádoby.
2. Hlavu vysavače sejměte ze sběrné nádoby a sběrnou nádobu postavte na rovný podklad.
3. Uchopte nádobu za prohlubně a nakloňte ji tak, abyste ji vyprázdnili.
4. Sběrnou nádobu vyčistěte hadicí na vodu.
5. Vyčistěte vysavač a těsnicí plochy sběrné nádoby vlhkým hadrem.
6. Hlavu vysavače postavte mimo sběrnou nádobu, aby filtrační vložka a sběrná nádoba vyschly.



## 9 Pokyny k ošetřování vysavače

### VÝSTRAHA

**Nebezpečí způsobené elektrickým proudem!** Neodborné opravy elektrických součástí mohou způsobit těžká poranění v důsledku zásahu elektrickým proudem.

- ▶ Opravy elektrických součástí svěřujte pouze odborníkoví s elektrotechnickou kvalifikací.
- ▶ Vysavač, zejména držadla, udržujte suchý, čistý a beze stop oleje a tuku. Nepoužívejte ošetřovací prostředky s obsahem silikonu.
- ▶ Nikdy nepoužívejte vysavač s ucpanými ventilačními štěrbinami! Ventilační štěrbinu opatrně čistěte suchým kartáčem. Nepřipusťte, aby do vnitřního prostoru turbíny vnikly cizí předměty.
- ▶ Vnější povrch vysavače pravidelně čistěte mírně navlhčeným hadříkem. K čištění nepoužívejte postřikovač, parní čistič nebo tekoucí vodu, protože by mohla být ohrožena elektrická bezpečnost vysavače.
- ▶ Obzvláště dbejte na čištění sběrné nádoby a drážky v ní, protože je rozhodující pro utěsnění mezi nádobou na nečistoty a hlavou vysavače.

## 10 Přeprava a skladování

Vysavač s plnou sběrnou nádobou se nesmí přenášet.

Vysavač se nesmí zavěšovat na jeřáb.

- ▶ Odstraňte volné nářadí z držáku.
- ▶ Než budete vysavač přenášet na jiné místo, vyprázdněte ho.
- ▶ Vysavač nenakláníjte a přepravujte ho pouze nastojato, pokud jste vysávali kapaliny.
- ▶ Při přepravě spojte oba konce hadice dohromady pomocí kuželového adaptéru.

VC 5M

### U vysavačů třídy M

#### VÝSTRAHA

**Nebezpečí poškození zdraví škodlivým prachem!** Ze sacího hrdla může unikat nebezpečný vysátý materiál.

- ▶ Při přepravě a pokud vysavač nepoužíváte, uzavřete sací hrdlo uzavírací objímkou.

## 11 Pomoc při poruchách

V případě poruch, které nejsou uvedené v této tabulce nebo které nemůžete odstranit sami, se obraťte na náš servis **Hilti**.

Porucha	Možná příčina	Řešení
Žádný nebo snížený sací výkon.	Filtrační vložka je ucpaná nebo stará.	<ul style="list-style-type: none"> <li>▶ Zkontrolujte naplnění sběrné nádoby.</li> <li>▶ Použijte manuální čištění filtru. → Strana 193</li> <li>▶ V případě potřeby vyměňte filtr.</li> </ul>
	Není vložena filtrační vložka.	▶ Nasadte vhodnou filtrační vložku.
Optický varovný signál (snížený sací výkon)	Plný vak na prach.	▶ Vyměňte vak na prach.
	Filtrační vložka je silně znečištěná.	▶ Spusťte manuální čištění filtru (pro optimální čistící výkon zacpěte otvor v sací hadici).
Vysavač vypouští prach.	Ucpaná sací hadice nebo odsávací kryt elektrického nářadí.	▶ Vyčistěte sací hadici a odsávací kryt.
	Filtrační vložka není správně namontovaná.	▶ Namontujte filtrační vložku znovu.
	Filtrační vložka je poškozená.	▶ Namontujte novou filtrační vložku.
	Není vložena filtrační vložka.	▶ Nasadte vhodnou filtrační vložku.



Porucha	Možná příčina	Řešení
Zařízení se nechťně zapíná a vypíná nebo dochází k přenosu elektrostatických výbojů na uživatele.	Není zabezpečené odvádění elektrostatické elektřiny, zařízení není připojené k uzemněné zásuvce.	▶ Připojte zařízení k uzemněné zásuvce, použijte antistatickou hadici.
Motor neběží.	Zareagovala pojistka síťové zásuvky.	▶ Zapněte pojistku. ▶ V případě opětovného zareagování pojistky zjistěte příčinu proudového přetížení.
	Plná sběrná nádoba.	▶ Vypněte zařízení a vyprázdněte sběrnou nádobu.
	Zareagovala tepelná pojistka motoru.	▶ Zařízení vypněte a nechte ho cca 5 minut vychladnout. ▶ Pokud se motor nerozbehne, dejte zařízení do servisu <b>Hilti</b> .
	Tepelná pojistka motoru opakovaně vypíná motor.	▶ Ventilací štěrbinu opatrně čistěte suchým kartáčem.
Motor neběží v automatickém režimu.	Připojené nářadí je vadné nebo není správně zapojené.	▶ Zkontrolujte funkci připojeného nářadí a pevně zapojte síťovou zástrčku.

## 12 Likvidace

Nářadí **Hilti** je vyrobené převážně z recyklovatelných materiálů. Předpokladem pro recyklaci materiálů je jejich řádné třídění. V mnoha zemích odebírá **Hilti** staré nářadí k recyklaci. Informujte se v servisu **Hilti** nebo u prodejního poradce.



- ▶ Nevhazujte elektrické nářadí, elektronická zařízení a akumulátory do smíšeného odpadu!

## 13 Záruka výrobce

- ▶ V případě otázek ohledně záručních podmínek se obraťte na místního partnera **Hilti**.

## 14 Další informace

Podrobnější informace o obsluze, technice, životním prostředí a recyklaci najdete pod následujícím odkazem: [qr.hilti.com/manual/?id=2297598&id=2298710](http://qr.hilti.com/manual/?id=2297598&id=2298710)

Tento odkaz najdete také na konci dokumentace jako QR kód.

# Preklad pôvodného návodu na používanie

## 1 Informácie o návode na obsluhu

### 1.1 O tomto návode na obsluhu

- Pred uvedením do prevádzky si prečítajte tento návod na obsluhu. Je to predpokladom na bezpečnú prácu a bezproblémovú manipuláciu.
- Dodržujte bezpečnostné pokyny a varovania v návode na obsluhu a na výrobku.
- Tento návod na obsluhu uchovávajte vždy s výrobkom a ďalším osobám odovzdávajte výrobok iba s týmto návodom na obsluhu.

### 1.2 Vysvetlenie značiek

#### 1.2.1 Výstražné upozornenia

Výstražné upozornenia varujú pred rizikami pri zaobchádzaní s výrobkom. Používajú sa nasledujúce signálne slová:



## NEBEZPEČENSTVO

### NEBEZPEČENSTVO !

- ▶ Na označenie bezprostredne hroziaceho nebezpečenstva, ktoré môže spôsobiť ťažký úraz alebo smrť.

## VAROVANIE

### VAROVANIE !

- ▶ Označenie možného hroziaceho nebezpečenstva, ktoré môže viesť k ťažkým poraneniam alebo usmrteniu.

## POZOR

### POZOR !

- ▶ Označenie novej nebezpečnej situácie, ktorá môže viesť k telesným poraneniam alebo k vecným škodám.

### 1.2.2 Symboly v dokumentácii

V našej dokumentácii sa používajú nasledujúce symboly:

	Pred použitím si prečítajte návod na použitie
	Pozor
	Upozornenia týkajúce sa používania a iné užitočné informácie
	Zaobchádzanie s recyklovateľnými materiálmi
	Elektrické zariadenia a akumulátory nevyhadzujte do komunálneho odpadu

### 1.2.3 Symboly na obrázkoch

Na našich vyobrazeniach sa používajú nasledujúce symboly:

	Tieto čísla odkazujú na príslušné vyobrazenie na začiatku tohto návodu
	Číslovanie udáva poradie pracovných úkonov na obrázku a môže sa odlišovať od číslovania pracovných úkonov v texte.
	Čísla pozícií sa používajú v obrázku <b>Prehľad</b> a odkazujú na čísla legendy v odseku <b>Prehľad výrobkov</b> .
	Tento symbol by mal u vás vzbudiť mimoriadnu pozornosť pri zaobchádzaní s výrobkom.

## 1.3 Symboly na výrobkoch

### 1.3.1 Symboly na výrobku

Na výrobku môžu byť použité nasledujúce symboly:

	Zákaz transportu žeriavom
--	---------------------------

## 1.4 Špeciálne nálepky na výrobku

**VÝSTRAHA:** Tento vysávač obsahuje zdraviu škodlivý prach. Vyprázdňovanie a údržbu vrátane likvidácie vrečka na prach smie vykonávať len odborný personál, ktorý nosí vhodné osobné ochranné pomôcky. Vysávač používajte výhradne s úplným a bezchybným funkčným filtračným systémom.





Vysávač L



Vysávač M

## 1.5 Informácie o výrobku

Výrobky značky **Hilti** sú určené pre profesionálneho používateľa a smie ich obsluhovať, udržiavať a opravovať iba autorizovaný vyškolený personál. Tento personál musí byť špeciálne poučený o rizikách a nebezpečenstvách, ktoré sa môžu vyskytnúť. Výrobok a jeho pomocné prostriedky sa môžu stať zdrojom nebezpečenstva v prípade, že s nimi bude manipulovať personál bez vzdelania, neodborným spôsobom alebo ak sa nebudú používať v súlade s určením.

Typové označenie a sériové číslo sú uvedené na typovom štítku.

- Zaznamenajte si sériové číslo do nasledujúcej tabuľky. Údaje výrobu budete potrebovať pri dopytoch adresovaných nášmu zastúpeniu alebo servisu.

### Údaje o výrobku

Vysávač na vysávanie namokro/nasucho	<b>VC 5L</b> <b>VC 5M</b>
Generácia	01
Sériové číslo	

## 1.6 Vyhlásenie o zhode

Výrobca na vlastnú zodpovednosť vyhlasuje, že tu opísaný výrobok zodpovedá platným právnym predpisom a normám. Vyobrazenie vyhlásenia o zhode nájdete na konci tejto dokumentácie.

Technická dokumentácia je uložená tu:

**Hilti** Entwicklungsgesellschaft mbH | Zulassung Geräte | Hiltistraße 6 | 86916 Kaufering, DE

## 2 Bezpečnosť

### 2.1 Všeobecné bezpečnostné upozornenia

Okrem bezpečnostných upozornení v jednotlivých kapitolách tohto návodu na obsluhu je potrebné vždy striktné dodržiavať nasledujúce nariadenia.

- **Prečítajte si všetky upozornenia!** Nerešpektovanie nasledujúcich upozornení môže viesť k úrazu elektrickým prúdom, požiaru a/alebo závažným poraneniam.
- **Pri používaní zariadenia v spojení s elektrickým náradím si pred použitím prečítajte návod na obsluhu elektrického náradia a rešpektujte všetky upozornenia.**
- **Manipulácie alebo zmeny na zariadení nie sú dovolené.**
- **Používajte vhodný výrobok. Výrobok nepoužívajte na také účely, na ktoré nie je určený, používajte ho iba v súlade s určením a ak je v bezchybnom stave.**
- **Pred prácou so zariadením sa informujte o manipulácii s ním, o nebezpečenstvách, ktoré môžu pochádzať z materiálu a o likvidácii povysávaného materiálu.**



- ▶ **Zohľadnite vplyvy vonkajšieho prostredia.** Zariadenie nepoužívajte tam, kde hrozí riziko požiaru alebo výbuchu.
- ▶ **Výrobok smú používať iba osoby, ktoré sú s ním oboznámené, boli poučené o bezpečnom používaní a rozumujú nebezpečenstvám či rizikám, ktoré z toho vyplývajú.** Výrobok nie je určený pre deti. Deti musia byť pod dozorom, aby sa zaistilo, že sa so zariadením nebudú hrať.
- ▶ **Nepoužívané zariadenia odkladajte na bezpečnom mieste a bezpečným spôsobom.** Nepoužívané zariadenia by sa mali odložiť na suchom, vyvýšenom alebo uzatvorenom mieste, mimo dosahu detí.

## 2.2 Pracovisko

- ▶ **Zabezpečte dostatočné osvetlenie pracoviska.**
- ▶ **Zabezpečte dobré vetranie pracoviska.** Nedostatočne vetrané pracoviská môžu spôsobiť ujmy na zdraví v dôsledku zaťaženia prachom.
- ▶ **Na pracovisku udržiavajte poriadok.** Z okolia pracoviska odstráňte predmety, o ktoré by ste sa mohli poraniť. Neporiadok v oblasti vykonávania prác môže mať za následok vznik úrazu.
- ▶ **So zariadením nepracujte v prostredí s hrozbou výbuchu, v ktorom sa nachádzajú horľavé kvapaliny, plyny alebo prach.** Elektrické zariadenia vytvárajú iskry, od ktorých sa môže vznietiť prach alebo výpary.

## 2.3 Elektrická bezpečnosť

- ▶ **Pripájacia zástrčka zariadenia musí byť vhodná do danej zásuvky.** Zástrčka sa nesmie žiadnym spôsobom meniť. Spolu so zariadeniami s ochranným uzemnením nepoužívajte žiadne zástrčkové adaptéry. Nezmenené zástrčky a vhodné zásuvky znižujú riziko úrazu elektrickým prúdom.
- ▶ **Zástrčku zapojte do vhodnej uzemnenej zásuvky, ktorá je bezpečne nainštalovaná a spĺňa všetky lokálne predpisy.** Pokiaľ si nie ste istí, či je zásuvka uzemnená, dajte ju skontrolovať kvalifikovanému odborníkovi na elektrické zariadenia.
- ▶ **Zabráňte telesnému kontaktu s uzemnenými povrchmi, ako sú rúry, kúrenia, sporáky a chladničky.** Pri uzemnení vášho tela hrozí zvýšené riziko úrazu elektrickým prúdom.
- ▶ **Uistite sa o tom, že sieťový kábel neleží v kalužiach.**
- ▶ **Pripájacie vedenie zariadenia pravidelne kontrolujte a v prípade poškodenia ho dajte vymeniť v servisnom stredisku Hilti.** Pravidelne kontrolujte predlžovacie vedenia a ak sú poškodené, vymeňte ich.
- ▶ **Pokiaľ dôjde pri práci k poškodeniu sieťového pripájacieho vedenia a/alebo predlžovacieho kábla, nesmiete sa ich dotýkať.** Vytiahnite sieťovú zástrčku zo zásuvky. Poškodené sieťové pripájacie vedenia a predlžovacie káble predstavujú nebezpečenstvo úrazu elektrickým prúdom.
- ▶ **Kábel nepoužívajte na účely, na ktoré nie je určený, na prenášanie, zavesenie zariadenia alebo na vyťahovanie zástrčky zo zásuvky.** Chráňte kábel pred vysokou teplotou, olejom, ostrými hranami alebo pred pohybujúcimi sa časťami zariadenia. Poškodené alebo zauzlené káble zvyšujú riziko úrazu elektrickým prúdom.
- ▶ **Pri práci s elektrickým zariadením vo vonkajšom prostredí používajte iba predlžovacie káble vhodné aj do vonkajšieho prostredia.** Používanie predlžovacieho kábla vhodného aj do vonkajšieho prostredia znižuje riziko úrazu elektrickým prúdom.
- ▶ **Pri prerušení dodávky elektrického prúdu vypnite zariadenie a vytiahnite sieťovú zástrčku.**
- ▶ **Zásuvku zariadenia používajte len na účely uvedené v návode na obsluhu.**
- ▶ **Zariadenie nikdy neprevádzkujte v znečistenom alebo vlhkom stave.** Prach zachytený na povrchu zariadenia, predovšetkým vodivými materiálmi, alebo vlhkosť môžu za nepriaznivých podmienok viesť k úrazu elektrickým prúdom. **Znečistené zariadenie preto dajte v pravidelných intervaloch prekontrolovať v servise Hilti, najmä ak často opravovávate vodivé materiály.**
- ▶ **Pri preťažení hrozí nebezpečenstvo požiaru!** Elektrické náradie zapojené do zásuvky vysávača nesmie prekročiť prípustný maximálny prúd 8 ampérov.

## 2.4 Bezpečnosť osôb

- ▶ **Buďte pozorní, dávajte pozor na to, čo robíte a pri práci s výrobkom postupujte s rozvahou.** Vysávač nepoužívajte vtedy, keď ste unavení alebo pod vplyvom drog, alkoholu alebo liekov. Aj moment nepozornosti pri používaní zariadenia môže viesť k vzniku závažných poranení.
- ▶ **Používateľ a osoby zdržiavajúce sa v blízkosti musia počas používania a údržby zariadenia používať vhodné ochranné okuliare, ochrannú prilbu, chrániče sluchu, ochranné rukavice, bezpečnostnú obuv a ľahkú masku na ochranu dýchacích ciest.**



- ▶ **Uistite sa, že sa vysávač nemôže odkotúľať alebo spadnúť.**
- ▶ **Kvôli bezpečnému státiu vysávača aktivujte brzdy koliesok.** Pri uvoľnených brzdách koliesok sa môže vysávač nekontrolovane uviesť do pohybu.
- ▶ **Dodržiavajte regionálne predpisy o bezpečnosti a ochrane zdravia pri práci.**
- ▶ **Ak je možné namontovať zariadenia na odsávanie a zachytávanie prachu, presvedčite sa, že tieto zariadenia sú pripojené a používajú sa správne.** Používanie odsávania prachu môže znižovať ohrozenia vyvolané prachom.
- ▶ Vysávač sa zapne automaticky pri zapnutí elektrického náradia zapojeného zásuvky vysávača. Nečakané spustenie vysávača môže predstavovať riziko poranenia.

## 2.5 Bezpečnostné pokyny k vysávaču

- Pred začatím práce je potrebné informovať personál obsluhy o manipulácii s vysávačom, o rizikách vyplývajúcich z materiálu a o bezpečnej likvidácii povysávaného materiálu.
- Tento vysávač nepoužívajte na vysávanie ľudí a zvierat.
- Vysávač nepoužívajte v stacionárnom, nepretržitom režime prevádzky, v automatických alebo poloautomatických systémoch.
- Kryt vysávača nepoužívajte ako náhradu rebríka.
- Nepoužívajte vysávač pod vodou.

## 2.6 Vysávaný materiál

- ▶ **Zdraviu škodlivý horľavý a/alebo výbušné druhy prachu (napr. horčičový alebo hliníkový prach) sa nesmú vysávať. Materiály, ktoré sú teplejšie ako 60 °C (140 °F), sa nesmú vysávať (napr. tlejúce cigarety, horúci popol).**
- ▶ Pred začatím práce vždy skontrolujte triedu nebezpečnosti zdraviu škodlivého prachu, ktorý môže pri práci vzniknúť. Zdraviu škodlivé materiály, napr. azbest a olovo, **nie** sú výslovne zahrnuté v používaní výrobku v súlade s určením a nesmú sa opracovávať. → strana 202 Ak napriek tomu spracovávate materiály obsahujúce azbest alebo olovo, záruka na váš výrobok nebude platná.
- ▶ Prach vznikajúci pri brúsení, šmirgľovaní, rezaní a vŕtaní môže obsahovať nebezpečné chemikálie. Niekoľko príkladov: olovo alebo farby na báze olova; tehly, betón alebo iné murivo, prírodný kameň a iné výrobky s obsahom kremeňa; určité druhy dreva, ako je dub, buk a chemicky ošetrované drevo; azbest alebo materiály s obsahom azbestu. Stanovte expozíciu používateľa a osôb v blízkosti na základe tried nebezpečnosti materiálov, s ktorými sa pracuje. Vykonajte potrebné opatrenia na udržanie expozície na bezpečnej úrovni, napríklad: použitím systému na zachytávanie prachu alebo nosením vhodnej ochrany dýchacích ciest. K všeobecným opatreniam na zníženie expozície patrí:
  - ▶ práca v dobre vetranom prostredí,
  - ▶ vyvarovanie sa dlhšieho kontaktu s prachom,
  - ▶ odvádzanie prachu od tváre a tela,
  - ▶ nosenie ochranného odevu a umývanie exponovaných oblastí vodou a mydlom.
- ▶ **Horľavé, výbušné, agresívne kvapaliny sa nesmú vysávať (chladiace a mazacie prostriedky, benzín, rozpúšťadlá, kyseliny (pH < 5), lúhy (pH > 12,5) atď.).**
- ▶ **Pri unikaní peny alebo kvapalín zariadenie ihneď vypnite.**
- ▶ **Pri vysávaní horúceho materiálu do teploty max. 60 °C (140 °F) noste ochranné rukavice.**
- ▶ **Pri práci s minerálnym kalom z vŕtania noste ochranný odev a zabráňte kontaktu s pokožkou (pH > 9, žieravé).**
- ▶ **Zabráňte kontaktu s alkalickými alebo kyslými kvapalinami. Pri náhodnom kontakte opláchnite vodou. Pri vniknutí kvapaliny do očí ich vypláchnite oči veľkým množstvom vody a dodatočne vyhľadajte lekársku pomoc.**

VC 5L

### Okrem toho pri vysávačoch triedy L

- ▶ Zariadenie v triede prachu L je vhodné na vysávanie/odsávanie suchých, nehorľavých druhov prachu, drevených pilín a triesok a nebezpečného prachu s hraničnými hodnotami expozície > 1 mg/m<sup>3</sup>.





### Navyše pri vysávačoch triedy M

- Zariadenie v triede prachu M je vhodné na vysávanie/odsávanie suchých, nehorľavých druhov prachu, drevených pilín a triesok a nebezpečného prachu s hraničnými hodnotami expozície  $\geq 0,1 \text{ mg/m}^3$ .

## 2.7 Starostlivé zaobchádzanie a používanie vysávača

- Vysávač nikdy nenechávajte bez dozoru.
- Chráňte vysávač pred mrazom.
- Pravidelne kontrolujte sledovanie stavu naplnenia (plavák) či nie je znečistený a viditeľne poškodený a v prípade potreby odstráňte hrubšie znečistenia z plaváka.
- Pri nasadzovaní hlavy vysávača dávajte pozor na to, aby nedošlo k zacviknutiu a aby ste nepoškodili sieťový kábel. Hrozí riziko poranenia a poškodenia.
- Skontrolujte, či vysávač a príslušenstvo nemajú prípadné poškodenia. Pred ďalším používaním sa musia ochranné zariadenia alebo mierne poškodené časti starostlivo skontrolovať, či fungujú bezchybne a v súlade s ich určením. Skontrolujte, či pohyblivé časti fungujú bezchybne a nezasekávajú sa, alebo či nie sú jednotlivé časti poškodené. Všetky diely musia byť správne namontované a musia spĺňať všetky podmienky, aby bolo zaručené bezchybné používanie vysávača.
- Opravu vášho vysávača zverte iba kvalifikovanému odbornému personálu a iba s použitím originálnych náhradných súčiastok. Tým sa zabezpečí, že zostane zachovaná bezpečnosť vysávača.
- Pri nepoužívaní vysávača (počas prestávok v práci), pred údržbou a opravami, pred výmenou príslušenstva alebo pred výmenou filtra vždy vytiahnite sieťovú zástrčku zo zásuvky. Toto bezpečnostné opatrenie zabraňuje neúmyselnému zapnutiu vysávača.
- Vysávač nikdy neťahajte do inej pracovnej pozície za sieťový kábel. Neprechádzajte vysávačom cez sieťový kábel.
- Vysávač neprepravujte pomocou žeriava.

### Navyše pri vysávačoch triedy M

- Pri preprave a nepoužívaní zariadenia uzatvorte vstupnú tvarovanú prípojku uzatváracím prvkom.

## 3 Opis

### 3.1 Prehľad výrobku

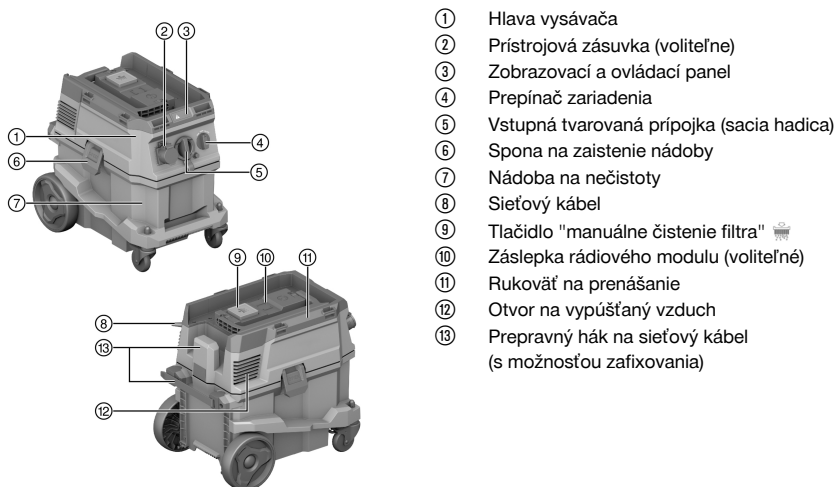

### 3.2 Používanie v súlade s určením

Opísaný výrobok je univerzálny vysávač na komerčné používanie, napríklad na stavbách, v hoteloch, školách, nemocniciach, továrňach, obchodoch, kanceláriách a požičovníach. Výrobok je určený na použitie v suchých aj vlhkých priestoroch.

Tento výrobok nepoužívajte na ľudí a zvieratá. Používanie pod vodou je zakázané.

Tento výrobok nie je schválený na použitie **Hilti SafeSet**.

- ▶ Pred prácou s týmto výrobkom sa informujte o manipulácii s ním, o nebezpečenstvách pochádzajúcich z materiálu a o bezpečnom likvidovaní materiálu.
- ▶ Výrobok nepoužívajte v stacionárnom, nepretržitom režime prevádzky, v automatických alebo poloautomatických systémoch.
- ▶ Používajte len originálne príslušenstvo a náradie od firmy **Hilti**, aby ste predišli nebezpečenstvám poranenia.
- ▶ Na zabránenie vytvárania elektrostatických efektov používajte antistatickú saciu hadicu.
- ▶ Nevysávajte predmety, ktoré môžu cez vrecko na prach spôsobiť poranenia (napr. špicaté predmety alebo materiál s ostrými hranami).
- ▶ Výrobok nepoužívajte ako náhradu rebríka.
- ▶ Dodržiavajte regionálne predpisy o bezpečnosti a ochrane zdravia pri práci.

#### Oblasť použitia

Tento výrobok je pri profesionálnom (priemyselnom) používaní vhodný na nasledujúce použitie:

- Čistenie plôch stien a podlahy, namokro a nasucho
- Odsávanie malého množstva prachu z diamantových brúsok, rezacích brúsok, vrtacích kladív a vrtacích korúnok na vrtanie nasucho **Hilti**.
- Vysávanie oleja a tekutých médií až do teploty < 60 °C (140 °F).

VC 5L

#### Okrem toho pri vysávačoch triedy L

Vysávanie suchých, nehorľavých druhov prachu, kvapalín, drevených pilín a triesok a nebezpečných druhov prachu s hraničnými hodnotami expozície na úrovni > 1 mg/m<sup>3</sup> (trieda prachu L).

VC 5M

#### Navýše pri vysávačoch triedy M

Odsávanie suchého, nehorľavého prachu, kvapalín, drevených pilín a triesok a nebezpečného prachu s hraničnými hodnotami expozície na úrovni ≥ 0,1 mg/m<sup>3</sup> (trieda prachu M).

Pri odlučovačoch prachu je potrebné, aby bola zabezpečená dostatočná miera výmeny vzduchu L v miestnosti, ak sa použitý vzduch vracia do miestnosti. Dodržiavajte vnútroštátne predpisy.

### 3.3 Rozsah dodávky

Vysávač na vysávanie namokro/nasucho vrátane filtračného prvku, kompletná sacia hadica s otočnou objímkou (na strane vysávača) a nátrubkom na náradie, návod na použitie



Ďalšie systémové výrobky, ktoré sú schválené pre váš výrobok, nájdete vo vašom **Hilti Store** alebo na stránke: [www.hilti.group](http://www.hilti.group)

## 4 Technické údaje

### 4.1 Vlastnosti výrobku

	VC 5L	VC 5M
<b>Hmotnosť</b>	11 kg	11 kg
<b>Rozmery (D × Š × V)</b>	530 mm × 380 mm × 500 mm	530 mm × 380 mm × 500 mm
<b>Objem nádoby</b>	30 ℓ	30 ℓ
<b>Užitočný objem prachu</b>	23 kg	23 kg
<b>Užitočný objem vody</b>	20 ℓ	20 ℓ
<b>Teplota vzduchu</b>	-10 °C ... 40 °C	-10 °C ... 40 °C
<b>Čistenie filtra</b>	manuálne	manuálne



	VC 5L	VC 5M
Maximálne dodatočné zaťaženie	25 kg	25 kg
Frekvencia siete	50 Hz ... 60 Hz	50 Hz ... 60 Hz
Trieda ochrany	I	I
Druh ochrany	IP X4	IP X4

#### 4.2 Menovité napätie

	100 V	110 V	110 V (GB 32 A)
Menovitý príkon	1 000 W	1 100 W	1 100 W
Inštalovaný príkon integrovanej zásuvky na zariadení pre elektrické náradie	•/•	•/•	600 W
Sieťové pripojenie (typ)	VCT 3×2 mm <sup>2</sup>	VCTF 3×2 mm <sup>2</sup>	H07 RN-F 3G 1,5 mm <sup>2</sup>

	220 – 240 V	220 – 240 V (CH)	220 – 240 V (GB)
Menovitý príkon	1 200 W	1 200 W	1 200 W
Inštalovaný príkon integrovanej zásuvky na zariadení pre elektrické náradie	2 300 W	1 100 W	1 900 W
Sieťové pripojenie (typ)	H07 RN-F 3G 1,5 mm <sup>2</sup>	H07 RN-F 3G 1,5 mm <sup>2</sup>	H07 RN-F 3G 1,5 mm <sup>2</sup>

	220 – 240 V (NZ)
Menovitý príkon	1 200 W
Inštalovaný príkon integrovanej zásuvky na zariadení pre elektrické náradie	1 200 W
Sieťové pripojenie (typ)	H07 RN-F 3G 1,5 mm <sup>2</sup>

#### 4.3 Maximálny objemový tok a maximálny podtlak

	100 V	110 V	220 – 240 V
Max. objemový prietok (turbína)	70 ℓ/s	71 ℓ/s	74 ℓ/s
Max. objemový prietok (koniec hadice)	144 m <sup>3</sup> /h (40 ℓ/s)	144 m <sup>3</sup> /h (40 ℓ/s)	144 m <sup>3</sup> /h (40 ℓ/s)
Max. podtlak	19,5 kPa (195 mbar)	21,5 kPa (215 mbar)	22,5 kPa (225 mbar)

	220 – 240 V (CH)	220 – 240 V (GB)	220 – 240 V (NZ)
Max. objemový prietok (turbína)	74 ℓ/s	74 ℓ/s	74 ℓ/s
Max. objemový prietok (koniec hadice)	144 m <sup>3</sup> /h (40 ℓ/s)	144 m <sup>3</sup> /h (40 ℓ/s)	144 m <sup>3</sup> /h (40 ℓ/s)
Max. podtlak	22,5 kPa (225 mbar)	22,5 kPa (225 mbar)	22,5 kPa (225 mbar)

#### 4.4 Informácie o hluku a vibráciách merané podľa normy EN 60335

Úroveň emisií akustického tlaku ( $L_{pA}$ )	76 dB(A)
Neistota pri hladine akustického tlaku ( $K_{pA}$ )	2 dB(A)
Hodnota emisií vibrácií	< 2,5 m/s <sup>2</sup>



## 5 Používanie predlžovacieho kábla

### Používanie predlžovacieho kábla

#### **VAROVANIE**

**Nebezpečenstvo vyplývajúce z poškodeného kábla!** Pri poškodení sieťovej alebo predlžovacej šnúry pri práci sa šnúry nedotýkajte. Zástrčku sieťovej šnúry vytiahnite zo zásuvky.

- ▶ Pripájacie vedenie výrobku pravidelne kontrolujte a v prípade poškodenia ho nechajte vymeniť povereným odborníkom.
- Používajte predlžovacie káble len s dostatočným prierezom vodičov, schválené pre dané využitie. V opačnom prípade môže dôjsť k zníženiu výkonu náradia a prehriatiu kábla.
- Pravidelne kontrolujte predlžovací kábel, či nie je poškodený.
- Poškodený predlžovací kábel vymeňte.
- Vo vonkajšom prostredí používajte iba schválené a príslušne označené predlžovacie káble.



Odporúčané minimálne prierezy a maximálne dĺžky káblov nájdete na konci tejto dokumentácie ako QR kód.

## 6 Príprava práce

#### **POZOR**

**Nebezpečenstvo poranenia!** Neúmyselné spustenie výrobku.

- ▶ Skôr, než začnete nastavovať náradie alebo meniť časti jeho príslušenstva, vytiahnite sieťovú koncovku z elektrickej zásuvky.

Dodržujte bezpečnostné pokyny a varovania v tejto dokumentácii a na produkte.

## 7 Pracovné prípravy

### 7.1 Vloženie vrečka na prach (netkaná textília)

1. Vytiahnite sieťovú zástrčku zo zásuvky.
2. Otvorte 2 spony na zaistenie nádoby.
3. Zdvihnite hlavu vysávača z nádoby na nečistoty.
4. Vyberte v prípade potreby plné vrečko na prach.
5. Nasadte vrečko na prach s adaptérom na obidva kolíky.
6. Nasadte hlavu vysávača na nádobu na nečistoty.
7. Zatvorte 2 spony na zaistenie nádoby.
8. Presvedčte sa, že hlava vysávača je správne namontovaná a zaistená.
9. Pripojte saciu hadicu.

### 7.2 Výmena vrečka na prach (plastové)

1. Vytiahnite sieťovú zástrčku zo zásuvky.
2. Otvorte 2 spony na zaistenie nádoby.
3. Zdvihnite hlavu vysávača z nádoby na nečistoty.
4. Vyberte v prípade potreby plné plastové vrečko na prach.
5. Vložte nové vrečko na prach (plastové) do nádoby na nečistoty a prehnite ho o okraj nádoby na nečistoty.
  - ▶ Otvory na vrečko na prach musia byť vnútri nádoby na nečistoty.
  - ▶ Vyrovnajte vložené vrečko na prach pomocou čiernej línie na okraji nádoby.
6. Nasadte hlavu vysávača na nádobu na nečistoty.
7. Zatvorte 2 spony na zaistenie nádoby.
8. Presvedčte sa, že hlava vysávača je správne namontovaná a zaistená.
9. Pripojte saciu hadicu.

### 7.3 Výmena filtračného prvku

1. Otvorte 2 spony na zaistenie nádoby.
2. Zdvihnite hlavu vysávača z nádoby na nečistoty.





3. Odstráňte uzáver filtra (skrútkovací uzáver).
4. Odstráňte kotúč filtra.
5. Opatrne vyberte opotrebovaný filter.
  - ▶ Dávajte pozor na to, aby sa do otvoru turbíny nedostali nečistoty!
6. Nasadzte nový filter na odsávanie.
7. Umiestnite kotúč filtra tak, aby lícoval s filtrom.
8. Namontuje uzáver filtra.
9. Skontrolujte, či je filtračný prvok správne namontovaný a nasadzte hlavu vysávača na nádobu na nečistoty.

## 8 Obsluha

### 8.1 Používanie čistenia filtra

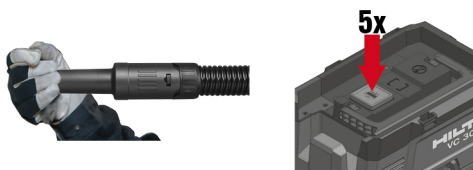
Vysávač je vybavený manuálnym čistením filtra. Na zachovanie maximálneho sacieho výkonu používajte čistenie filtra v pravidelných intervaloch.



1. Uzatvorte koniec hadice.
2. Počkajte na vytvorenie maximálneho podtlaku.
3. Stlačte 4 – 5 rás sa sebou tlačidlo .

### 8.2 Obsluha vysávača

#### POZOR

**Nebezpečenstvo zranenia z dôvodu zdraviu škodlivého prachu!** Bez použitia filtračného prvku môže unikaf nebezpečný vysávaný materiál.

- ▶ Vysávač používajte iba s vloženým filtračným prvkom.

1. Pred zasunutím sieťovej zástrčky sa uistite, že prepínač funkcií je na **OFF**.
2. Zasuňte sieťovú zástrčku vysávača do zásuvky.
3. Prepínač zariadenie otočte do polohy **ON**.

### 8.3 Používanie prístrojovej zásuvky

-  Zásuvka tohto zariadenia je určená len na priame pripojenie elektrického náradia na vysávač. Pri používaní elektrického náradia pripojeného na zásuvku zariadenia je potrebné dodržať návod na obsluhu náradia a rešpektovať bezpečnostné upozornenia, ktoré sú v ňom obsiahnuté. Po vypnutí elektrického náradia bude vysávač ešte krátku chvíľu v činnosti, aby sa odsal aj prach nachádzajúci sa v sacjej hadici.

**Len pre trh vo Švajčiarsku a Lichtenštajnsku:** Zásuvku zariadenia používajte iba na aplikácie v suchom prostredí.

1. Vytiahnite sieťovú zástrčku vysávača zo zásuvky.
2. Skontrolujte, či sa maximálny príkon pripájaného elektrického náradia nachádza pod prípustným maximálnym výkonom zásuvky na zariadení, pozrite si kapitolu "Technické údaje" a nálepku na zásuvke zariadenia.
3. Pred zasunutím sieťovej zástrčky elektrického náradia sa uistite, že je elektrické náradie vypnuté.
4. Zasuňte sieťovú zástrčku elektrického náradia do zásuvky na zariadení.
5. Zasuňte sieťovú zástrčku vysávača do zásuvky.
6. Prepínač zariadenia otočte do polohy **AUTO**.
7. Zapnite elektrické náradie.



## 8.4 Vysávanie suchého prachu

 Pred vysávaním suchého prachu a najmä minerálnych druhov prachu je potrebné dbať na to, aby bolo v nádobe vždy vložené správne vrecko na prach. Povysávaný materiál možno potom čistiť a jednoduchým spôsobom zlikvidovať.

- ▶ Dávajte pozor na to, aby bol filtračný prvok suchý a aby bolo vložené vhodné vrecko na prach.

## 8.5 Vysávanie kvapalín

### 8.5.1 Príprava a realizácia

 Podľa možnosti použite samostatný filtračný prvok na používanie namokro.

1. Vyberte vrecko na prach z nádoby na nečistoty.
2. Skontrolujte plavák na sledovanie stavu naplnenia a v prípade potreby vyčistite plavák.
3. Počas prevádzky dávajte pozor na zmeny sacieho výkonu, napr. ak sa aktivuje sledovanie stavu naplnenia.

### 8.5.2 Sledovanie stavu naplnenia sa aktivuje

Keď sa nádoba na nečistoty naplní na maximum, aktivuje sa sledovanie stavu naplnenia. Vyprázdnite nádobu na nečistoty, aby ste mohli pokračovať v prevádzke.

 Pri vysávaní väčších množstiev sa môže zdržiavať kvapalina vo filtrí a obmedziť funkciu plaváka. Nechajte kvapalinu z filtra v pravidelných intervaloch úplne odtiecť.

1. Prepínač zariadenia otočte na **OFF**.
2. Vytiahnite sieťovú zástrčku zo zásuvky.
3. Otvorte 2 spony na zaistenie nádoby.
4. Zdvihnite hlavu vysávača z nádoby na nečistoty a postavte nádobu na nečistoty na rovný podklad.
5. Siahnite na úchopové priehlbiny a vyprázdnite nádobu na nečistoty jej vyklopením.
6. Skontrolujte plavák na sledovanie stavu naplnenia a v prípade potreby vyčistite plavák.
7. Hlavu vysávača nasadte na nádobu na nečistoty a zatvorte 2 spony na zaistenie nádoby.

## 8.6 Po vysávaní

1. Prepínač zariadenie otočte do polohy **OFF**.
2. Vytiahnite sieťovú zástrčku zo zásuvky.
3. Vyprázdnite nádobu a vysávač vyčistite vlhkou handrou.
4. Vysávač odstavte v suchej miestnosti tak aby bol chránený pred použitím nepovolnými osobami.
  - ▶ **POZOR** Tento vysávač sa môže uskladňovať len v uzavretých priestoroch.

### 8.6.1 Po vysávaní suchého prachu

 Vysávač používajte od triedy prachu M vždy s vreckom na prach. Vďaka tomu sa bude dať odsatý materiál vyprázdniť a zlikvidovať bez zafarbenia okolia prachom.

1. Otvorte 2 spony na zaistenie nádoby.
2. Zdvihnite hlavu vysávača z nádoby na nečistoty a postavte nádobu na nečistoty na rovný podklad.
3. Siahnite na úchopové priehlbiny a vyprázdnite nádobu na nečistoty jej vyklopením.
  - ▶ **Vysávače triedy M:** Vyberte vrecko na prach z nádoby na nečistoty a zlikvidujte ho podľa platných predpisov.
4. Vystriekajte nádobu na nečistoty hadicou s vodou.
5. Vyčistite vysávač a tesniacu plochu nádoby na nečistoty vlhkou handrou.
6. Nechajte nádobu na nečistoty vyschnúť.
7. Hlavu vysávača nasadte na nádobu na nečistoty a zatvorte 2 spony na zaistenie nádoby.



### 8.6.2 Po vysávaní kvapalín

1. Otvorte 2 spony na zaistenie nádoby.
2. Zdvihnite hlavu vysávača z nádoby na nečistoty a postavte nádobu na nečistoty na rovný podklad.
3. Siahnite na úchopové priehlbiny a vyprázdnite nádobu na nečistoty jej vyklopením.
4. Vystriekajte nádobu na nečistoty hadicou s vodou.
5. Vyčistite vysávač a tesniacu plochu nádoby na nečistoty vlhkou handrou.
6. Hlavu vysávača postavte vedľa nádoby, aby filtračný prvok a nádoba mohli vyschnúť.

## 9 Pokyny na starostlivosť o vysávač

### VAROVANIE

**Nebezpečenstvo úrazu elektrickým prúdom!** Neodborné opravy elektrických súčastí môžu viesť k závažným zraneniam spôsobeným zásahom elektrickým prúdom.

- ▶ Opravy na elektrických častiach nechajte vykonávať len odborníkom na elektrické zariadenia.
- ▶ Udržiavajte vysávač, predovšetkým úchopové plochy, suché, čisté a bez prítomnosti oleja a tuku. Nepoužívajte čistiace a údržbové prostriedky obsahujúce silikón.
- ▶ Vysávač nikdy neprevádzkujte s upchatými štrbinami slúžiacimi na odvetrávanie! Štrbiny na odvetrávanie opatrne vyčistite suchou kefou. Zabráňte vniknutiu cudzích telies do vnútra otvoru turbíny.
- ▶ Vonkajšok vysávača pravidelne čistite mierne navlhčenou utierkou. Na čistenie nepoužívajte rozprašovač, parný čistič alebo tečúcu vodu, pretože by sa tým mohla ohroziť elektrická bezpečnosť vysávača.
- ▶ Dbajte zvlášť na vyčistenie hornej hrany nádoby a jej drážky, pretože tá je rozhodujúca na utesnenie priestoru medzi nádobou na nečistoty a hlavou vysávača.

## 10 Prerava a skladovanie

Vysávač sa nesmie prenášať s plnou nádobou na nečistoty.

Vysávač sa nesmie vešať na žeriav.

- ▶ Odstráňte uvoľnený nástroj z držiaka.
- ▶ Vysávač pred prenášaním na iné miesto vyprázdnite.
- ▶ Vysávač neprekĺpajte a prepravujte ho iba vo vzpriamenej polohe, ak ste vysávali kvapaliny.
- ▶ Na preravu zložte obidva konce hadice dohromady pomocou kónického adaptéra.

VC 5M

### Pri vysávačoch triedy M

#### VAROVANIE

**Nebezpečenstvo zranenia z dôvodu zdraviu škodlivého prachu!** Cez vstupnú tvarovanú prípojku môže unikáť nebezpečný vysávaný materiál.

- ▶ Pri preprave a nepoužívaní vysávača uzatvorte vstupnú tvarovanú prípojku uzatváracím prvkom.

## 11 Pomoc v prípade porúch

Pri výskyte takých porúch, ktoré nie sú uvedené v tejto tabuľke, alebo ktoré nedokážete odstrániť sami, sa obráťte na náš servis **Hilti**.

Porucha	Možná príčina	Riešenie
Žiadny alebo znížený sací výkon.	Filtračný prvok je upchatý alebo príliš starý.	<ul style="list-style-type: none"> <li>▶ Skontrolujte stav naplnenia nádoby na nečistoty.</li> <li>▶ Použite manuálne čistenie filtra. → strana 205</li> <li>▶ V prípade potreby filter vymeňte.</li> </ul>
	Filtračný prvok nie je vložený.	▶ Vložte vhodný filtračný prvok.
Optický varovný signál (znížený sací výkon)	Vrecko na prach je plné.	▶ Vymeňte vrecko na prach.
	Filtračný prvok je silno znečistený.	▶ Aktivujte manuálne čistenie filtra (zakryte otvor sacej hadice, aby sa dosiahol optimálny čistiaci výkon).



Porucha	Možná príčina	Riešenie
Optický varovný signál (znížený sací výkon)	Sacia hadica alebo kryt proti prachu na elektrickom náradí sú upchaté.	► Vyčistíte saciu hadicu a kryt proti prachu.
Z náradia sa vyfukuje prach.	Filtračný prvok nie je namontovaný správnym spôsobom.	► Namontujte filtračný prvok ešte raz.
	Filtračný prvok je poškodený.	► Namontujte nový filtračný prvok.
	Filtračný prvok nie je vložený.	► Vložte vhodný filtračný prvok.
Zariadenie sa nechceme zapína a vypína alebo dochádza k statickému vybíjaniu cez používateľa.	Nie je zaručené odvádzanie elektrostatického náboja, zariadenie nie je pripojené na uzemnenú zásuvku.	► Pripojte zariadenie na uzemnenú zásuvku, použite antistatickú hadicu.
Motor už nebeží.	Aktivovalo sa istenie sieťovej zásuvky.	► Zapnite istenie. ► Po opakovanom aktivovaní vyhľadajte príčinu vzniku nadmerného prúdu.
	Nádoba na nečistoty je plná.	► Vypnite zariadenie a vyprázdňte nádobu na nečistoty.
	Aktivovala sa tepelná poistka motora.	► Vypnite zariadenie a nechajte ho približne 5 minút ochladzovať. ► Ak sa motor nespustí, dajte zariadenie do zákaznického servisu firmy <b>Hilti</b> .
	Tepelná poistka motora opakovane vypína motor.	► Štrbiny na odvetrávanie opatrne vyčistíte suchou kefou.
Motor nebeží v automatickej prevádzke.	Pripojené náradie alebo zariadenie je poškodené alebo nie je správne pripojené.	► Skontrolujte fungovanie pripojeného náradia/zariadenia alebo pevne zasuňte sieťovú zástrčku.

## 12 Likvidácia

Náradie značky **Hilti** je z veľkej časti vyrobené z recyklovateľných materiálov. Predpokladom na opakované využitie recyklovateľných materiálov je ich správne separovanie. V mnohých krajinách firma **Hilti** odoberie vaše staré náradie na recykláciu. Opýtajte sa na to v zákaznickom servise firmy **Hilti** alebo u svojho obchodného poradcu.



- Elektrické prístroje, elektronické zariadenia a akumulátory nedávajte do domáceho odpadu!

## 13 Záruka výrobcu

- Ak máte akékoľvek otázky týkajúce sa záručných podmienok, obráťte sa, prosím, na vášho lokálneho partnera spoločnosti **Hilti**.

## 14 Ďalšie informácie

Ďalšie informácie o obsluhu, technológii, životnom prostredí a recyklácii nájdete na nasledujúcom odkaze: [qr.hilti.com/manual/?id=2297598&id=2298710](http://qr.hilti.com/manual/?id=2297598&id=2298710)

Tento odkaz nájdete aj na konci dokumentácie ako QR kód.





# Eredeti használati utasítás

## 1 A használati utasításra vonatkozó adatok

### 1.1 A használati utasításhoz

- Üzembe helyezés előtt feltétlenül olvassa el a használati utasítást. Ez a biztonságos munkavégzés és a hibamentes kezelés előfeltétele.
- Vegye figyelembe a használati utasításban és a terméken található biztonsági utasításokat és figyelmeztetéseket.
- Ezt a használati utasítást mindig tárolja a termék közelében, és a terméket csak ezzel a használati utasítással együtt adja tovább harmadik személynek.

### 1.2 Jelmagyarázat

#### 1.2.1 Figyelmeztetések

A figyelmeztetések a termék használata során előforduló veszélyekre hívják fel a figyelmet. A következő figyelmeztetéseket használjuk:

#### VESZÉLY

##### VESZÉLY !

- ▶ Súlyos testi sérüléshez vagy halálhoz vezető közvetlen veszély esetén.

#### FIGYELMEZTETÉS

##### FIGYELMEZTETÉS !

- ▶ Ezzel a szóval hívjuk fel a figyelmet egy olyan lehetséges veszélyre, amely súlyos személyi sérüléshez vagy halálhoz vezethet.

#### VIGYÁZAT

##### VIGYÁZAT !

- ▶ Ezzel a szóval hívjuk fel a figyelmet egy lehetséges veszélyhelyzetre, amely személyi sérüléshez vagy anyagi kárhoz vezethet.

#### 1.2.2 A dokumentációban használt szimbólumok

A dokumentációban a következő szimbólumokat használjuk:

	Használat előtt olvassa el a használati utasítást
	Vigyázat
	Alkalmazási útmutatók és más hasznos tudnivalók
	Újrahasznosítható anyagokkal való bánásmód
	Az elektromos gépeket és akkukat ne dobja a háztartási szemétkébe

#### 1.2.3 Az ábrákon használt szimbólumok

Az ábrákon a következő szimbólumokat használjuk:

	Ezek a számok a jelen utasítás elején található ábrákra vonatkoznak
	A számozás a munkalépések sorrendjét mutatja képekben, és eltérhet a szövegben található munkalépések számozásától
	Az <b>átekintő</b> ábrában használt pozíciószámok a <b>termék áttekintésére szolgáló</b> szakasz jelmagyarázatában lévő számokra utalnak
	Ez a jel hívja fel a figyelmét arra, hogy a termék használata során különös odafigyeléssel kell eljárnia.



### 1.3 Termékhez kötődő szimbólumok

#### 1.3.1 Szimbólumok a terméken

A terméken a következő szimbólumokat használhatjuk:



Tilos daruval szállítani

### 1.4 Speciális címke a terméken

**FIGYELMEZTETÉS:** Ez az elszívó egészségre ártalmas porokat tartalmaz. Az üritést és a karbantartást, beleértve a porzsák eltávolítását is, csak olyan szakemberek végezhetik, akik megfelelő személyi védőfelszerelést viselnek. Az elszívót kizárólag teljesen felszerelve és kifogástalanul működő szűrőrendszerrel együtt működtesse.

VC 5L



L-osztályú elszívó

VC 5M



M-osztályú elszívó

### 1.5 Termékinformációk

A **Hilti** termékeket kizárólag szakember általi használatra szánták és a gépet csak engedéllyel rendelkező, szakképzett személy használhatja, javíthatja. Ezt a személyt minden lehetséges kockázati tényezőről tájékoztatni kell. A termék és tartozékai könnyen veszélyt okozhatnak, ha nem képzett személy dolgozik velük, vagy nem rendeltetésszerűen használják őket.

A típusjelölés és a sorozatszám a típus táblán található.

- ▶ Jegyezze fel a sorozatszámot a következő táblázatba. Amennyiben kérdéssel fordul a képviselőnkhez vagy a szervizhez, szüksége lesz ezekre a termékadatokra.

#### Termékadatok

Száraz-nedves porszívó	<b>VC 5L</b> <b>VC 5M</b>
Generáció	01
Sorozatszám	

### 1.6 Megfelelőségi nyilatkozat

A gyártó kizárólagos felelőssége tudatában kijelenti, hogy ez a termék megfelel az érvényben lévő törvényeknek és szabványoknak. A megfelelőségi nyilatkozat másolatát a dokumentáció végén találja.

A műszaki dokumentáció helye:

**Hilti** Entwicklungsgesellschaft mbH | Zulassung Geräte | Hiltistraße 6 | 86916 Kaufering, DE



## 2 Biztonság

### 2.1 Általános biztonsági tudnivalók

A használati utasítás egyes fejezeteiben található biztonsági utasításain kívül a következő rendelkezéseket is szigorúan be kell tartani.

- ▶ **Olvasson el minden információt!** A következő információk figyelmen kívül hagyása elektromos áramütéshez, tűzhöz és/vagy súlyos sérülésekhez vezethet.
- ▶ **Ha a készüléket elektromos kéziszerszámmal együtt használja, a használat előtt olvassa el az elektromos kéziszerszám használati utasítását és tartsa be az összes utasítást.**
- ▶ **A készülék átalakítása tilos.**
- ▶ **Használja a megfelelő készüléket.** Ne használja a készüléket olyan célra, melyre az nem alkalmas; kizárólag rendeltetészerűen és kifogástalan állapotban használja a készüléket.
- ▶ **A készülékkel végzendő munka megkezdése előtt tájékozódjon a kezelésről, az anyag jellegéből következő veszélyekről, valamint a felszívott anyag biztonságos ártalmatlanításáról.**
- ▶ **Vegye figyelembe a környezeti viszonyokat.** Ne használja a készüléket olyan helyen, ahol tűz- és robbanásveszély áll fenn.
- ▶ **A készüléket csak olyan személyek használhatják, akik ismerik a készüléket, tájékoztatást kaptak a használatukat illetően és tisztában vannak a használatból esetlegesen következő veszélyekkel.** Gyermek nem használhatja a készüléket. Gyermek csak felügyelet mellett tartózkodhat a termék közelében. Ügyeljen arra, hogy ne játszhassanak a termékkel.
- ▶ **A használaton kívüli készülékeket tárolja biztonságosan.** A használaton kívüli készüléket száraz, magas, elzárt helyen kell tárolni, hogy gyermekek ne férhessenek hozzá.

### 2.2 Munkahely

- ▶ **Biztosítsa a munkahely jó megvilágítását.**
- ▶ **Biztosítsa a munkahely jó szellőzését.** A rosszul szellőztetett munkahelyek egészségre károsak lehetnek a porterhelés miatt.
- ▶ **Tartson rendet a munkaterületen.** A munkaterületről el kell távolítani azokat a tárgyakat, amelyek sérülést okozhatnak. A munkaterületen uralkodó rendetlenség balesetet okozhat.
- ▶ **Ne dolgozzon az elektromos kéziszerszámmal olyan robbanásveszélyes környezetben, ahol éghető folyadékok, gázok vagy porok vannak.** Az elektromos készülékek szikrákat bocsáthatnak ki, amelyek meggyújthatják a port vagy a gyúlékony gőzöket.

### 2.3 Elektromos biztonsági előírások

- ▶ **A készülék csatlakozódugójának illeszkednie kell a csatlakozóaljzathoz. A csatlakozódugót semmilyen módon sem szabad megváltoztatni. Védőöldeléssel ellátott készülékhez ne használjon csatlakozóadaptert.** A változtatás nélküli csatlakozódugók és a megfelelő dugaszolóaljzatok csökkentik az áramütés kockázatát.
- ▶ **Dugja a csatlakozódugót egy megfelelő, földelt csatlakozóaljzatba, amely biztonságosan van telepítve és minden helyi adottsággal összhangban működik.** Ha nem biztos benne, hogy a csatlakozóaljzat földelve van-e, ellenőriztesse szakképzett villamossági szakemberrel.
- ▶ **Ne érjen hozzá földelt felületekhez, például csövekhez, fűtőtestekhez, tűzhelyekhez és hűtőszekrényekhez.** Az áramütés veszélye megnövekszik, ha a teste le van földelve.
- ▶ **Győződjön meg arról, hogy a kábel nem halad át tócsán.**
- ▶ **Rendszeresen ellenőrizze a készülék csatlakozóvezetékét, és sérülés esetén cseréltesse ki egy Hilti Szervizzel.** Rendszeresen ellenőrizze a hosszabbítókábelt, és cserélje ki, ha sérült.
- ▶ **Ha a munka során megsérül a hálózati csatlakozókábel és/vagy a hosszabbítókábel, akkor tilos megfogni azt!** Húzza ki a hálózati dugót a csatlakozóaljzathoz. A sérült csatlakozóvezeték és a sérült hosszabbítókábel áramütésveszélyt jelent.
- ▶ **Ne használja a kábelt a rendeltetésétől eltérő célokra, vagyis a kéziszerszámot soha ne hordozza vagy akassza fel a kábelnél fogva, és soha ne húzza ki a hálózati csatlakozódugót a kábelnél fogva.** Tartsa távol a kábelt hőforrásoktól, olajtól, éles élektől és sarkaktól, mozgó készülékalkatrészekről. Egy megrongálódott vagy csomókkal teli kábel megnöveli az áramütés veszélyét.
- ▶ **Ha elektromos kéziszerszámmal szabadban dolgozik, akkor csak a szabadban való használatra engedélyezett hosszabbítót használjon.** A szabadban való használatra engedélyezett hosszabbítót használata csökkenti az áramütés veszélyét.
- ▶ **Áramkimaradás esetén kapcsolja ki a készüléket, és húzza ki a hálózati csatlakozót.**
- ▶ **A készülék dugaszolóaljzatát csak a kezelési utasításban leírt célra használja.**



- ▶ **Soha ne üzemeltesse a készüléket, ha az vizes vagy szennyezett.** A készülék felületére tapadó por, mindenekelőtt az elektromosan vezető anyagok pora, illetve a nedvesség kedvezőtlen körülmények között elektromos áramúteshez vezethet. **A rendszeres időközönként vizsgálta meg a Hilti Szervizzel a szennyezett készüléket, különösen abban az esetben, ha gyakran munkál meg elektromosan vezető anyagot.**
- ▶ Túlterhelés miatt fennáll a tűzveszély! Ne lépje túl a készülék csatlakozóaljzatára csatlakoztatott elektromos szerszámmal a megengedett maximális 8 amper áramerősséget.

## 2.4 Személyi biztonsági előírások

- ▶ **Munka közben mindig figyeljen, ügyeljen arra, amit csinál, és meggondoltan dolgozzon a készülékkel. Ha fáradt, ha kábítószerek vagy alkohol hatása alatt áll, vagy orvosságokat vett be, ne használja a készüléket.** Egy pillanatnyi figyelmetlenség a készülék használata során komoly sérülésekhez vezethet
- ▶ **A készülék kezelőjének és a közvetlen közelében tartózkodóknak kötelező az üzemeltetés és karbantartás során védőszemüveg, védősisak, fülvédő, védőkesztyű, munkavédelmi cipő és könnyű légzőmaszk használata.**
- ▶ **Győződjön meg arról, hogy az elszívó nem gurulhat el vagy nem eshet le.**
- ▶ **Működtesse a kerékképeket a porelszívó biztos állásának biztosításához.** Nyitott kerékképek esetén a porelszívó kontrollálatlan mozgásba kezdhet.
- ▶ **Tartsa be az Ön országában érvényben lévő balesetvédelmi előírásokat.**
- ▶ **Ha az elektromos kéziszerszámra fel lehet szerelni a por elszívásához és összegyűjtéséhez szükséges berendezéseket, ellenőrizze, hogy azok megfelelő módon hozzá vannak kapcsolva a szerszámhoz, és rendeltetésüknek megfelelően működnek.** Porelszívó egység használata csökkenti a munka során keletkező por veszélyes hatását.
- ▶ Az elszívó automatikusan bekapcsolódik, amint bekapcsolják a készülék csatlakozóaljzatára csatlakoztatott egyik elektromos szerszámot. Az elszívó váratlan beindulása sérülésveszélyt jelent.

## 2.5 Biztonsági tudnivalók, porelszívó

- A munka megkezdése előtt a porelszívó kezelőjét tájékoztatni kell a készülék kezelhetőségéről, az anyag okozta veszélyekről, valamint a felszívott anyag ártalmatlanításáról.
- A porelszívóval tilos embereket vagy állatokat tisztítani.
- A porelszívót ne használja folyamatos tartós üzemben, automata és félautomata berendezésekben.
- A porelszívó házát ne használja létra helyett.
- A porelszívó víz alatti használata nem megengedett.

## 2.6 Felszívott anyag

- ▶ **Soha ne szívjon fel a porszívóval egészségre veszélyes, gyúlékony és/vagy robbanékony porokat (magnézium és alumíniumport stb.). 60 °C-nál (140 °F) forróbb anyagok (pl. izzó cigaretta, forró hamu) nem szívhatók fel.**
- ▶ A munka megkezdése előtt mindig ellenőrizze azon egészségre káros porok veszélyességi osztályát, melyek a munka során keletkezhetnek. Az egészségre káros anyagok megmunkálása, mint pl. azbeszt és ólom, **nem** képezi részét a termék rendeltetészerű használatának, ezért ez nem megengedett → Oldal 214. Ha ennek ellenére ólom vagy azbeszt tartalmú anyagokat munkál meg, megszűnik a termék gyártói garanciája.
- ▶ A csiszolás, smirglizés, vágás és fúrás során keletkező por ártalmas vegyi anyagokat tartalmazhat. Néhány példa: ólom vagy ólombázisú festékek; téglá, beton és egyéb falazati termékek, természetes és egyéb kvarc tartalmú termékek; Bizonyos fafajták, például tölgy, bükk és vegyszerrel kezelt fa; Azbeszt vagy azbeszttartalmú anyagok. Határozza meg a gépkezelő és a környezetében tartózkodó személyek kitétségét azon anyagok veszélyességi osztálya révén, amelyeken munkát végeznek. Tegye meg a szükséges óvintézkedéseket az expozíció biztonságos szinten tartása érdekében, például: porgyűjtő rendszer használata vagy megfelelő légzésvédő viselése. A kitétség a következő általános intézkedésekkel csökkenthető:
  - ▶ Munkavégzés jól szellőző területen
  - ▶ Porral való hosszabb érintkezés elkerülése,
  - ▶ Vezesse el a port a testtől és a fejtől,
  - ▶ Viseljen védőruhát és a szennyeződésnek kitétt területeket tisztítsa meg vízzel és szappannal.
- ▶ **Tilos gyúlékony, robbanékony, agresszív folyadékokat (hűtő- és kenőanyagokat, benzint, oldószereket, savakat (pH < 5), lúgokat (pH > 12,5) stb.) felszívni.**



- ▶ **A készüléket azonnal kapcsolja ki, ha hab vagy folyadék távozik belőle.**
- ▶ **Forró anyag felszívásakor viseljen max. 60 °C-ig (140 °F) védelmet nyújtó védőkesztyűt.**
- ▶ **Ásványi fúróiszappal végzett munka közben viseljen védőruhát és kerülje el, hogy az iszap a bőrére kerüljön (pH > 9 maró).**
- ▶ **Kerülje a lúgos vagy savas folyadékokkal való érintkezést. Ha véletlenül mégis hozzáér, azonnal öblítse le vízzel az érintett felületet. Ha a folyadék a szemébe jutott, mossa ki bő vízzel és keresen fel egy orvost.**

VC 5L

#### **Továbbá L-jelzésű elszívóknál**

- ▶ Az L porosztályú készülék alkalmas száraz, nem éghető porok, folyadékok, faforgács és veszélyes, > 1 mg/m<sup>3</sup> expozíciós határértékű porok elszívására.

VC 5M

#### **Kiegészítőleg M-osztályú elszívók esetében**

- ▶ Az M porosztályú készülék alkalmas száraz, nem éghető porok, faforgácsok és veszélyes, ≥ 0,1 mg/m<sup>3</sup> expozíciós határértékű porok el- és felszívására.

## **2.7 Az elszívó gondos kezelése és használata**

- ▶ Soha ne működtesse az elszívót felügyelet nélkül.
- ▶ Védje az elszívót a fagytól.
- ▶ Rendszeresen ellenőrizze a szintellenőrzőt (úszót) szennyeződések és látható sérülések szempontjából, és szükség esetén távolítsa el a durvább szennyeződések az úszóról.
- ▶ A szívófej felhelyezése során ügyeljen arra, hogy ne szoruljon be valamely testrésze és hogy ne sérüljön meg a hálózati kábel. Sérülés és károsodás veszélye áll fenn.
- ▶ Ellenőrizze, hogy esetleg nem sérült-e meg az elszívó és nem sérültek-e meg a tartozékok. A további használat előtt a védőberendezéseket és az enyhén sérült alkatrészeket gondosan meg kell vizsgálni, hogy kifogástalanul és előírászerűen működnek-e. Ellenőrizze, hogy a mozgó alkatrészek kifogástalanul működnek-e, nem akadnak-e és sértetlenek-e. Az összes alkatrész legyen megfelelően felszerelve, és teljesítse valamennyi feltételt, csak így biztosítható az elszívó kifogástalan üzemeltetése.
- ▶ Az elszívót csak szakképzett személyzet javíthatja, kizárólag eredeti pótalkatrészek felhasználásával. Ez biztosítja, hogy az elszívó biztonságos maradjon.
- ▶ Mindig húzza ki a csatlakozódugót az aljzatból, ha nem használja az elszívót (munkaszünetekben), a készülék ápolása és karbantartása, valamint tartozékok és szűrő cseréje előtt. Ez az elővigyázatossági intézkedés meggátolja az elszívó szándékolatlan üzembe helyezését.
- ▶ Az elszívót soha ne húzza a hálózati kábelnél fogva másik munkahelyzetbe. Ne haladjon rá az elszívóval az elektromos kábelre.
- ▶ Ne szállítsa daruval az elszívót.

VC 5M

#### **Kiegészítőleg M-osztályú elszívók esetében**

- ▶ **Szállítás és a készülék használaton kívül helyezése esetén zárja le a bevezető csöcsönkot a zárókarmantyúval.**

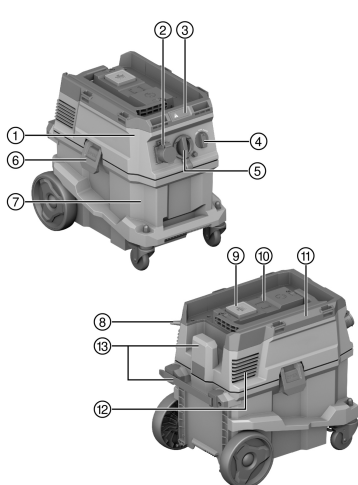

**3.1 Termékáttekintés**

- ① Szívófej
- ② A készülék csatlakozójelzete (opcionális)
- ③ Kijelző- és kezelőmező
- ④ A készülék kapcsolója
- ⑤ Bevezető szerelvény (szívótömlő)
- ⑥ Portartály reteszelve
- ⑦ Szennyfogó tartály
- ⑧ Elektromos csatlakozókábel
- ⑨ „Manuális szűrőtisztítás” kezelőgomb
- ⑩ Vakfedél a rádiómodulhoz (opcionális)
- ⑪ Tartófogantyú
- ⑫ Távozó levegő nyílása
- ⑬ Szállítóhorog a hálózati kábel számára (rögzítéssel)

**3.2 Rendeltetés szerű használat**

Az itt ismertetett termék egy kereskedelmi célú, univerzális porszívó, amely használható például építkezéseken, szállodákban, iskolákban, kórházakban, gyárakban, boltokban, irodákban és bérbeadó vállalkozásokban. A termék alkalmas száraz és nedves munkavégzési területekhez egyaránt.

A termékkel tilos embereket vagy állatokat tisztítani. A készülékkel tilos víz alatt dolgozni.

A terméket nem engedélyezték **Hilti SafeSet**-alkalmazásokhoz.

- ▶ A termékkel végzendő munka megkezdése előtt tájékozódjon a kezelésről, az anyag jellegéből következő veszélyekről, valamint az anyag biztonságos ártalmatlanításáról.
- ▶ A terméket ne használja folyamatos tartós üzemben, automata és félautomata berendezésekben.
- ▶ A sérülés veszélyének csökkentése érdekében csak eredeti **Hilti** tartozékokat és szerszámokat használjon.
- ▶ Elektrosztatikus hatások elkerüléséhez használjon antisztatikus szívótömlőt.
- ▶ Ne szívjon fel olyan tárgyat, például hegyes vagy éles peremű anyagot, amely a porzsákon keresztül sérülést okozhat.
- ▶ A terméket ne használja létra helyett.
- ▶ Tartsa be az Ön országában érvényben lévő balesetvédelmi előírásokat.

**Alkalmazási területek**

Ez a termék a következő ipari alkalmazásokhoz használható:

- Fal- és padlófelületek nedves- és száraztisztítása
- Kisebb mennyiségű por elszívása **Hilti** gyémántcsiszolóval, darabolóval, fúrókalapáccsal és szárazfúró fúrókoronával.
- Olaj és folyékony közegek elszívása < 60 °C (140 °F) hőmérsékletig.

VC 5L

**Továbbá L-jelzésű elszívóknál**

Száraz, nem éghető porok, folyadékok, faforgács és veszélyes, > 1 mg/m<sup>3</sup> (L porosztály) expozíciós határértékű porok elszívása.



### Kiegészítőleg M-osztályú elszívók esetében

Száraz, nem éghető porok, folyadékok, faforgács és veszélyes,  $\geq 0,1 \text{ mg/m}^3$  (M porosztály) expozíciók határértékű porok elszívása.

Amennyiben az elszívott levegő visszakерül a helyiség légtérébe, porelszívás esetén feltétlenül biztosítani kell a légcserét (L) megfelelő mértékét. Vegye figyelembe a nemzeti rendelkezéseket!

### 3.3 Szállítási terjedelem

Nedves-száraz porelszívó szűrőelemmel, komplett, forgókarmantyúval rendelkező szivótművel (szívóoldalon), valamint szerszámkarmantyú, használati útmutató.



A termékéhez jóváhagyott további rendszertartozékokat a **Hilti Store** helyen vagy a következő oldalon talál: [www.hilti.group](http://www.hilti.group)

## 4 Műszaki adatok

### 4.1 Terméktulajdonságok

	VC 5L	VC 5M
Tömeg	11 kg	11 kg
Méreték (H × Szé × Ma)	530 mm × 380 mm × 500 mm	530 mm × 380 mm × 500 mm
Tartálytérfogat	30 ℓ	30 ℓ
Por hasznos mennyiség	23 kg	23 kg
Vízhasználati hasznos térfogat	20 ℓ	20 ℓ
Levegő-hőmérséklet	-10 °C ... 40 °C	-10 °C ... 40 °C
Szűrőtisztítás	kézi	kézi
Maximális kiegészítő terhelés	25 kg	25 kg
Hálózati frekvencia	50 Hz ... 60 Hz	50 Hz ... 60 Hz
Érintésvédelmi osztály	I	I
Védettség	IP X4	IP X4

### 4.2 Névleges feszültség

	100 V	110 V	110 V (GB 32 A)
Névleges teljesítményfelvétel	1 000 W	1 100 W	1 100 W
Elektromos kéziszerszám beépített készülécsatlakozójának csatlakozási teljesítménye	•/•	•/•	600 W
Hálózati csatlakozó (típus)	VCT 3×2 mm <sup>2</sup>	VCTF 3×2 mm <sup>2</sup>	H07 RN-F 3G 1,5 mm <sup>2</sup>

	220–240 V	220–240 V (CH)	220–240 V (GB)
Névleges teljesítményfelvétel	1 200 W	1 200 W	1 200 W
Elektromos kéziszerszám beépített készülécsatlakozójának csatlakozási teljesítménye	2 300 W	1 100 W	1 900 W
Hálózati csatlakozó (típus)	H07 RN-F 3G 1,5 mm <sup>2</sup>	H07 RN-F 3G 1,5 mm <sup>2</sup>	H07 RN-F 3G 1,5 mm <sup>2</sup>



	<b>220–240 V (NZ)</b>
<b>Névleges teljesítményfelvétel</b>	1 200 W
<b>Elektromos kéziszerszám beépített készülékcsatlakozójának csatlakozási teljesítménye</b>	1 200 W
<b>Hálózati csatlakozó (típus)</b>	H07 RN-F 3G 1,5 mm <sup>2</sup>

#### 4.3 Maximális térfogatáram és maximális vákuum

	<b>100 V</b>	<b>110 V</b>	<b>220–240 V</b>
<b>Max. térfogatáram (turbina)</b>	70 ℓ/s	71 ℓ/s	74 ℓ/s
<b>Max. térfogatáram (a tömlő végén)</b>	144 m <sup>3</sup> /h (40 ℓ/s)	144 m <sup>3</sup> /h (40 ℓ/s)	144 m <sup>3</sup> /h (40 ℓ/s)
<b>Max. vákuum</b>	19,5 kPa (195 mbar)	21,5 kPa (215 mbar)	22,5 kPa (225 mbar)

	<b>220–240 V (CH)</b>	<b>220–240 V (GB)</b>	<b>220–240 V (NZ)</b>
<b>Max. térfogatáram (turbina)</b>	74 ℓ/s	74 ℓ/s	74 ℓ/s
<b>Max. térfogatáram (a tömlő végén)</b>	144 m <sup>3</sup> /h (40 ℓ/s)	144 m <sup>3</sup> /h (40 ℓ/s)	144 m <sup>3</sup> /h (40 ℓ/s)
<b>Max. vákuum</b>	22,5 kPa (225 mbar)	22,5 kPa (225 mbar)	22,5 kPa (225 mbar)

#### 4.4 Zaj- és vibrációs értékek (az EN 60335 szabvány szerint mérve)

<b>Kibocsátott hangnyomás szintje (L<sub>pa</sub>)</b>	76 dB(A)
<b>Hangnyomásszint bizonytalanság (K<sub>pa</sub>)</b>	2 dB(A)
<b>Kibocsátott rezgési érték</b>	< 2,5 m/s <sup>2</sup>

## 5 Hosszabbítókábel használata

### Hosszabbítókábel használata

#### FIGYELMEZTETÉS

**Sérült kábel miatt fellépő veszély!** Ne érintse a vezetéket, ha az munka közben megsérül. Húzza ki a gép csatlakozóvezetékét a dugaszolóaljzatból.

► Rendszeresen ellenőrizze a gép csatlakozóvezetékét, és sérülés esetén cseréltesse ki egy felhatalmazott szakemberrel.

- Csak az adott felhasználási területre engedélyezett, megfelelő vezeték-keresztmetszetű hosszabbítókábelt használjon. Ellenkező esetben a gép teljesítménye csökkenhet és a hosszabbítókábel túlhevülhet.
- Rendszeresen ellenőrizze a hosszabbítókábel épségét.
- A sérült hosszabbítókábelt cserélje ki.
- Ha hosszabbítókábelt használ, annak szabványosnak kell lennie.



A dokumentáció végén található QR-kódon keresztül kaphat további információt az ajánlott minimális keresztmetszetre és maximális kábelhosszra vonatkozóan.

## 6 A munkahely előkészítése

#### VIGYÁZAT

**Sérülésveszély!** A termék véletlen elindítása.

► A gép beállítása vagy az alkatrészek cseréje előtt húzza ki a hálózati csatlakozót.

Vegye figyelembe a dokumentumban és a terméken található biztonsági utasításokat és figyelmeztetéseket.





## 7 A munka előkészítése

### 7.1 Porzsák (Fleece) behelyezése

1. Húzza ki a hálózati dugót a csatlakozóaljzatból.
2. Nyissa ki a tartály 2 reteszt.
3. Emelje el a szívófejet a szennyfogó tartályról.
4. Adott esetben vegye ki a teljes porzsákat.
5. Dugja rá a porzsákat az adapterrel együtt a pozicionáló csapokra.
6. Helyezze a szívófejet a szennyfogó tartályra.
7. Zárja a tartály 2 reteszt.
8. Győződjön meg arról, hogy a szívófej megfelelően van felszerelve és reteszelve.
9. Csatlakoztassa a szívótömlőt.

### 7.2 Műanyag porzsák cseréje

1. Húzza ki a hálózati dugót a csatlakozóaljzatból.
2. Nyissa ki a tartály 2 reteszt.
3. Emelje el a szívófejet a szennyfogó tartályról.
4. Szükség esetén vegye ki a megtelt műanyag porzsákat.
5. Helyezzen be egy új műanyag porzsákat a szennyfogó tartályba, majd hajtsa rá a porzsákat a szennyfogó tartály szélére.
  - ▶ A porzsák furatainak a szennyfogó tartály belsejében kell lenniük.
  - ▶ A tartály peremén található fekete vonal segítségével igazítsa be a behelyezett porzsákat.
6. Helyezze a szívófejet a szennyfogó tartályra.
7. Zárja a tartály 2 reteszt.
8. Győződjön meg arról, hogy a szívófej megfelelően van felszerelve és reteszelve.
9. Csatlakoztassa a szívótömlőt.

### 7.3 Szűrőelem cseréje

1. Nyissa ki a tartály 2 reteszt.
2. Emelje el a szívófejet a szennyfogó tartályról.
3. Távolítsa el a szűrő zárját (csavaros csatlakozás).
4. Távolítsa el a szűrőkorongot.
5. Óvatosan vegye ki az elhasználadott szűrőt.
  - ▶ Ügyeljen arra, hogy ne jusson be szennyeződés a turbina nyílásába!
6. Helyezze rá az új szűrőt az elszívóra.
7. Helyezze a szűrőtárcsát egy szintbe a szűrővel.
8. Szerelje fel a szűrő zárját.
9. Ellenőrizze a szűrőelem előírás szerű felszerelését, és helyezze fel a szívófejet a szennyfogó tartályra.

## 8 Üzemeltetés

### 8.1 Szűrőtisztító használata

Az elszívó rendelkezik manuális szűrőtisztítóval. A maximális szívóteljesítmény eléréshez rendszeres időközönként működtesse a szűrőtisztítót.

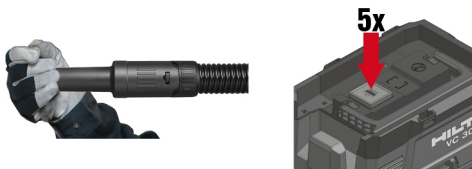

1. Zárja le a tömlő végét.
2. Várjon, míg a maximális vákuum felépül.
3. Egymás után 4-5 alkalommal működtesse a kezelógombot .



## 8.2 Elszívó kezelése

### **VIGYÁZAT**

**Sérülésveszély az egészségre ártalmas por miatt!** Szűrőelem használata nélkül veszélyes por léphet ki.

► Az elszívót csak behelyezett szűrőelemmel működtesse.

1. A hálózati csatlakozó bedugása előtt győződjön meg arról, hogy a készülék funkcióválasztó kapcsolója **OFF** állásban van.
2. Dugja be a porelszívó csatlakozódugóját az aljzatba.
3. Fordítsa el a készülék kapcsolóját **ON** állásba.

## 8.3 A készülék csatlakozójának használata



A készülék csatlakozójata csak elektromos kéziszerszámok elszívóhoz történő közvetlen csatlakoztatására szolgál.

A készülék csatlakozójára csatlakoztatott elektromos kéziszerszám esetén figyelembe kell venni a kéziszerszám kezelési útmutatóját és az abban található biztonsági tudnivalókat.

Az elektromos kéziszerszám kikapcsolása után a porelszívó egy rövid ideig utánfutást végez annak érdekében, hogy a szívótömlőben található por elszívásra kerüljön.

**Csak Svájc és Liechtenstein esetén:** A készülék csatlakozóját kizárólag száraz környezeti feltételek mellett használja.

1. Húzza ki a készülék csatlakozódugóját az aljzataból.
2. Ellenőrizze, hogy a csatlakoztatandó elektromos kéziszerszám maximális teljesítményfelvétele a készülék csatlakozójának megengedett maximális teljesítménye alatt marad-e, lásd a „Műszaki adatok” c. fejezetet és a készülék csatlakozóján található nyomtatott szöveget.
3. Az elektromos kéziszerszám csatlakozódugójának bedugása előtt győződjön meg arról, hogy az elektromos kéziszerszám ki van kapcsolva.
4. Dugja be az elektromos kéziszerszám csatlakozódugóját a készülék csatlakozójába.
5. Dugja be a porelszívó csatlakozódugóját az aljzatba.
6. Fordítsa el a készülék kapcsolóját **AUTO** állásba.
7. Kapcsolja be az elektromos kéziszerszámot.

## 8.4 Száraz porok elszívása



Száraz, különösen ásványi porok elszívása előtt ügyeljen arra, hogy a tartályban mindig a megfelelő porzsák legyen. A felszívott anyagot ekkor egyszerűen és tisztán lehet eltávolítani.

► Ügyeljen arra, hogy a szűrőelem száraz-e, és a megfelelő porzsák van-e behelyezve.

## 8.5 Folyadék felszívása

### 8.5.1 Előkészítés és elvégzés



Lehetőség szerint használjon külön szűrőelemet a nedves anyagokhoz.

1. Vegye ki a porzsákat a szennyfogó tartályból.
2. Ellenőrizze töltési szint felügyelő úszóját, és szükség esetén tisztítsa meg az úszót.
3. Üzem közben ügyeljen a szívóteljesítmény változtatására, pl. ha a szintellenőrző kiold.

### 8.5.2 A szintellenőrző kioldott

Ha a szennyfogó tartály eléri a maximális töltési szintjét, kiold a töltésszint-felügyeletet. Az üzem folytatásához ürítse ki a szennyfogó tartályt.



Nagyobb mennyiség elszívásakor folyadék halmozódhat fel a szűrőben, és az korlátozhatja az úszó működését. Rendszeres időközönként hagyja, hogy a folyadék teljesen lefolyjon a szűrőből.



1. Fordítsa el a készülék kapcsolóját **OFF** állásba.
2. Húzza ki a hálózati dugót a csatlakozóaljzattól.
3. Nyissa ki a tartály 2 retesét.
4. Emelje le a szívófejet a szennyfogó tartályról, és helyezze azt le egy sík felületre.
5. Markolja meg a markolat mélyedéseit, és döntse meg a szennyfogótartályt az ürítéshez.
6. Ellenőrizze töltési szint felügyelő úszóját, és szükség esetén tisztítsa meg az úszót.
7. Helyezze fel a szívófejet a szennyfogó tartályra és zárja a tartály 2 retesét.

## 8.6 Az elszívást követően

1. Fordítsa el a készülék kapcsolóját **OFF** állásba.
2. Húzza ki a hálózati dugót a csatlakozóaljzattól.
3. Ürítse ki a tartályt és tisztítsa meg az elszívót egy nedves törölkendővel.
4. Jogosulatlan használat ellen védett módon helyezze el a porszívót egy száraz helyiségben.
  - ▶ FIGYELEM Ez a porszívó csak zárt helyiségben tárolható.

### 8.6.1 Száraz porok elszívását követően



M porosztálytól kezdve az elszívót mindig porzsákkal üzemeltesse. Ez lehetővé teszi, hogy az elszívott anyagot alacsony porterheléssel ürítsék és ártalmatlanítsák.

1. Nyissa ki a tartály 2 retesét.
2. Emelje le a szívófejet a szennyfogó tartályról, és helyezze azt le egy sík felületre.
3. Markolja meg a markolat mélyedéseit, és döntse meg a szennyfogótartályt az ürítéshez.
  - ▶ **M porosztályú elszívók esetében:** Vegye ki a porzsákat a szennyfogó tartályból, és az előírásoknak megfelelően ártalmatlanítsa a porzsákat.
4. Tisztítsa meg a szennyfogó tartályt víztömlő használatával.
5. Tisztítsa meg az elszívót és a szennyfogó tartály tömítési felületét nedves törölkendővel.
6. Hagyja a szennyfogó tartályt megszáradni.
7. Helyezze fel a szívófejet a szennyfogó tartályra és zárja a tartály 2 retesét.

### 8.6.2 Folyadékok elszívása után

1. Nyissa ki a tartály 2 retesét.
2. Emelje le a szívófejet a szennyfogó tartályról, és helyezze azt le egy sík felületre.
3. Markolja meg a markolat mélyedéseit, és döntse meg a szennyfogótartályt az ürítéshez.
4. Tisztítsa meg a szennyfogó tartályt víztömlő használatával.
5. Tisztítsa meg az elszívót és a szennyfogó tartály tömítési felületét nedves törölkendővel.
6. A szívófejet a tartálytól külön helyezze el, hogy a szűrőelem és a tartály megszáradhasson.

## 9 Az elszívó ápolására vonatkozó utasítások



### FIGYELMEZTETÉS

**Elektromos áram miatti veszély!** Az elektromos alkatrészek nem szakszerű javítása az áramütés okozta súlyos sérülésekhez vezethet.

- ▶ A készülék elektromos részeit csak szakképzett villamossági szakember javíthatja.
- ▶ Az elszívó, különösen a fogantyú, legyen mindig száraz, tiszta, olaj- és zsírmentes. Ne használjon szilikontartalmú ápolószereket.
- ▶ Soha ne üzemeltesse a porszívót eldugult szellőzőnyílásokkal! Száraz kefével használjon a szellőzőnyílások gondos kitisztításához. Ügyeljen rá, hogy ne jussanak idegen tárgyak a turbinanyílás belső részeibe.
- ▶ Rendszeres időközönként tisztítsa meg enyhén benedvesített törölkendővel az elszívó külső felületét. Tisztításhoz ne használjon szórókészüléket, gőzborotvát és folyó vizet, mert ez veszélyeztetheti a gép elektromos biztonságát.
- ▶ Különösen ügyeljen a tartály felső peremének és a perem hornyának tisztítására, mivel ezek tisztasága döntő a szennyfogó tartály és a szívófej közötti tömítés szempontjából.



Az elszívót ne hordozza, ha a szennyfogó tartálya megtelt.

Az elszívó nem akasztható darura.

- ▶ Távolítsa el a különálló szerszámot a tartóból.
- ▶ Mielőtt átvinné másik helyre, ürítse ki az elszívót.
- ▶ Ha folyadékot szívott fel, akkor ügyeljen rá, hogy ne döntse meg az elszívót, azt csak függőleges helyzetben szállítsa.
- ▶ Szállításához egymásba dughatja a tömlő két végét a kúpos adapter segítségével.

VC 5M

### M-osztályú elszívók esetén



#### FIGYELMEZTETÉS

**Sérülésveszély az egészségre ártalmas por miatt!** A bevezető csőcsonkon keresztül veszélyes elszívott anyag léphet ki.

- ▶ Szállítás és az elszívó használaton kívül helyezése esetén zárja le a bevezető csőcsonkot a zárókarmantyúval.

## 11 Hibakeresés

Az ebben a táblázatban fel nem sorolt zavarok, illetve olyan hibák esetén, amelyeket saját maga nem tud elhárítani, kérjük, forduljon a Hilti Szervizhez.

Üzemzavar	Lehetséges ok	Megoldás
Nincs vagy csökkent a szívóteljesítmény.	Szűrőelem eltömődött vagy túl régi.	<ul style="list-style-type: none"> <li>▶ Ellenőrizze a szennyfogó tartály töltöttségi szintjét.</li> <li>▶ Használja a manuális szűrőtisztítót. → Oldal 217</li> <li>▶ Szükség esetén cserélje ki a szűrőt.</li> </ul>
	Nem helyeztek be szűrőelemet.	<ul style="list-style-type: none"> <li>▶ Helyezzen be egy megfelelő szűrőelemet.</li> </ul>
Optikai figyelmeztető jelzés (csökkent szívóteljesítmény)	A porzsák megtelt.	<ul style="list-style-type: none"> <li>▶ Cserélje ki a porzsákat.</li> </ul>
	A szűrőelem erősen szennyezett.	<ul style="list-style-type: none"> <li>▶ Működtesse a kézi szűrőtisztítást (az optimális tisztítási teljesítmény érdekében zárja be a szívótömlő nyílását).</li> </ul>
	Az elektromos kéziszerszám szívótömlője vagy porelvezető fedele eldugult.	<ul style="list-style-type: none"> <li>▶ Tisztítsa meg a szívótömlőt és a porelvezető fedelet.</li> </ul>
A készülék port fúvat ki.	A szűrőelem nincs megfelelően felszerelve.	<ul style="list-style-type: none"> <li>▶ Szerelje fel újra a szűrőelemet.</li> </ul>
	A szűrőelem sérült.	<ul style="list-style-type: none"> <li>▶ Szereljen fel új szűrőelemet.</li> </ul>
	Nem helyeztek be szűrőelemet.	<ul style="list-style-type: none"> <li>▶ Helyezzen be egy megfelelő szűrőelemet.</li> </ul>
A készülék akaratlanul kapcsol be és ki, vagy a készülék kezelőjén keresztül statikus kisülések történnek.	Az elektrosztatikus levezetés nem biztosított, a készülék nem földelt csatlakozóaljzatba van csatlakoztatva.	<ul style="list-style-type: none"> <li>▶ Csatlakoztassa a készüléket földelt csatlakozóaljzatba, használjon antisztatikus tömlőt.</li> </ul>
A motor nem működik.	Kioldott a dugaszolóaljzat biztosító téka.	<ul style="list-style-type: none"> <li>▶ Kapcsolja be a biztosítékot.</li> <li>▶ Újabb kioldás után keresse meg a túláram okát.</li> </ul>
	A szennyfogó tartály megtelt.	<ul style="list-style-type: none"> <li>▶ Kapcsolja ki a készüléket és ürítse ki a szennyfogó tartályt.</li> </ul>



Üzemzavar	Lehetséges ok	Megoldás
A motor nem működik.	A motor hőbiztosítóka elindult.	<ul style="list-style-type: none"> <li>▶ Kapcsolja ki a készüléket, és hagyja hűlni mintegy 5 percig.</li> <li>▶ Ha a motor nem indul, vigye el készülékét a <b>Hilti</b> ügyfélszolgálathoz.</li> </ul>
	A motor hőbiztosítóka újra lekapcsolja a motort.	▶ Száraz keféet használjon a szellőzőnyílások gondos kitisztításához.
A motor nem működik automata üzemmódban.	A csatlakoztatott készülék meghibásodott vagy nincs megfelelően csatlakoztatva.	▶ Ellenőrizze a csatlakoztatott készülék működését, vagy helyezze be teljesen a hálózati csatlakozódugót.

## 12 Ártalmatlanítás

A **Hilti** gépek nagyrészt újrahasznosítható anyagokból készülnek. Az újrahasznosítás előtt az anyagokat gondosan szét kell válogatni. A **Hilti** sok országban már visszaveszi használt gépét újrahasznosítás céljára. Kérdezze meg a **Hilti** ügyfélszolgálatot vagy kereskedelmi tanácsadóját.



- ▶ Az elektromos kéziszerszámokat, elektromos készülékeket és akkukat ne dobja a háztartási szeméttel!

## 13 Gyártói garancia

- ▶ A jótállás feltételeire vonatkozó kérdéseivel forduljon a helyi **Hilti** partneréhez.

## 14 További információk

A kezeléssel, technikával, környezettel és újrahasznosítással kapcsolatos további információkat a következő linken találja: [qr.hilti.com/manual/?id=2297598&id=2298710](https://qr.hilti.com/manual/?id=2297598&id=2298710)

Ugyanez a link a dokumentáció végén QR-kód formájában is elérhető.

# Originalna navodila za uporabo

## 1 Informacije glede navodil za uporabo

### 1.1 K tem navodilom za uporabo

- Pred začetkom uporabe preberite ta navodila za uporabo. To je pogoj za varno delo in nemoteno uporabo.
- Upošteвайте varnostna navodila in opozorila v teh navodilih za uporabo in na izdelku.
- Navodila za uporabo vedno hranite blizu izdelka in jih vedno priložite, če izdelek posredujete drugim osebam.

### 1.2 Legenda

#### 1.2.1 Opozorila

Opozorila opozarjajo na nevarnosti pri delu z izdelkom. Uporabljajo se naslednje signalne besede:



**NEVARNOST**

**NEVARNOST!**

- ▶ Za neposredno grozečo nevarnost, ki lahko pripelje do težjih telesnih poškodb ali do smrti.



**⚠ OPOZORILO**

**OPOZORILO !**

► Za morebitno grozečo nevarnost, ki lahko povzroči težke telesne poškodbe ali smrt.

**⚠ PREVIDNO**

**PREVIDNO !**

► Za možno nevarnost, ki lahko pripelje do telesnih poškodb ali materialne škode.

**1.2.2 Simboli v dokumentaciji**

V naših dokumentih so uporabljeni naslednji simboli:

	Pred uporabo preberite navodila za uporabo
	Previdno
	Navodila za uporabo in druge uporabne informacije
	Ravnanje z materiali, ki jih je mogoče znova uporabiti
	Električnih orodij in akumulatorskih baterij ne odstranjujte s hišnimi odpadki

**1.2.3 Simboli na slikah**

Na naših slikah so uporabljeni naslednji simboli:

	Te številke označujejo slike na začetku teh navodil
3	Oštevilčenje na slikah prikazuje postopek po korakih in se lahko razlikuje od delovnih korakov v besedilu
	Na sliki <b>Pregled</b> so uporabljene številke položajev, ki se nanašajo na številke v legendi poglavja <b>Pregled izdelka</b>
	Ta znak opozarja, da morate biti pri uporabi izdelka še posebej pozorni.

**1.3 Simboli, ki so odvisni od izdelka**

**1.3.1 Simboli na izdelku**

Na izdelku se lahko uporabljajo naslednji simboli:

	Transport z dvigalom je prepovedan
--	------------------------------------

**1.4 Posebne nalepke na izdelku**

**OPOZORILO:** Sesalnik vsebuje zdravju škodljive prašne delce. Praznjenje in vzdrževanje, vključno z odstranjevanjem vrečke za prah, lahko izvede samo strokovno osebje s primerno osebno zaščitno opremo. Sesalnik uporabljajte le, če je njegov filtrirni sistem popoln in deluje brezhibno.

VC 5L



Sesalnik L



**Sesalnik M**

## 1.5 Informacije o izdelku

Izdelki **Hilti** so namenjeni profesionalnim uporabnikom; uporablja, vzdržuje in servisira jih lahko le pooblaščen o in ustrezno usposobljeno osebje. To osebje je treba dodatno poučiti o nevarnostih, ki se pojavljajo pri delu. Izdelek in njegovi pripomočki so lahko nevarni, če jih nepravilno uporablja neusposobljeno osebje in če se uporabljajo v nasprotju z namembnostjo.

Tipska oznaka in serijska številka sta navedeni na tipski ploščici.

- ▶ Serijsko številko prepisite v naslednjo preglednico. Podatke o izdelku potrebujete v primeru morebitnih vprašanj za našega zastopnika ali servis.

### Informacije o izdelku

Mokro-suhi sesalnik	<b>VC 5L</b> <b>VC 5M</b>
Generacija	01
Serijska št.	

## 1.6 Izjava o skladnosti

Proizvajalec na lastno odgovornost izjavlja, da tukaj opisani izdelek ustreza veljavni zakonodaji in veljavnim standardom. Kopijo izjave o skladnosti si lahko ogledate na koncu te dokumentacije.

Tehnična dokumentacija je na voljo tukaj:

**Hilti** Entwicklungsgesellschaft mbH | Zulassung Geräte | Hiltistraße 6 | 86916 Kaufering, DE

## 2 Varnost

### 2.1 Splošna varnostna navodila

Poleg varnostnih navodil v posameznih poglavjih teh navodil za uporabo morate strogo upoštevati tudi naslednja določila.

- ▶ **Preberite vsa navodila!** Neupoštevanje naslednjih opozoril lahko pripelje do električnega udara, požara in/ali težkih telesnih poškodb.
- ▶ **Pred uporabo naprave v kombinaciji z električnim orodjem preberite navodila za uporabo električnega orodja in upoštevajte vsa opozorila.**
- ▶ **Naprave na noben način ne smete spreminjati.**
- ▶ **Uporabljajte ustrezno orodje za delo. Orodja ne uporabljajte za namene, za katere ni predvideno, temveč le v skladu z namembnostjo in v brezhibnem stanju.**
- ▶ **Pred uporabo naprave se podučite o rokovanju z njo, morebitnih nevarnostih v zvezi z materialom in varnem odstranjevanju odsesanih materialov.**
- ▶ **Upoštevajte vplive okolice. Naprave ne uporabljajte tam, kjer obstaja nevarnost nastanka požara ali eksplozije.**
- ▶ **Orodje lahko uporabljajo le osebe, ki so seznanjene z njegovo uporabo, poučene o varnem ravnanju z njim in razumejo morebitne nevarnosti. Orodje ni primerno za otroke. Nadzorujte otroke in zagotovite, da se ne igrajo z orodjem.**
- ▶ **Kadar naprava ni v uporabi, jo varno shranite. Ko naprav ne uporabljate, naj bodo spravljene na suhem, visoko ležečem ali zaklenjenem mestu zunaj dosega otrok.**

### 2.2 Delovno mesto

- ▶ **Poskrbite za dobro osvetlitev delovnega mesta.**
- ▶ **Poskrbite za dobro prezračevanje.** Slabo prezračevana delovna mesta lahko zaradi preveč prahu škodujejo zdravju.



- ▶ **Poskrbite za urejeno delovno mesto. Iz delovnega okolja odstranite predmete, na katerih bi se lahko poškodovali.** Nered v delovnem okolju lahko pripelje do nesreč pri delu.
- ▶ **Prosimo, da naprave ne uporabljate v okolju, kjer je nevarnost eksplozije in v katerem so gorljive tekočine, plini in prah.** Električne naprave povzročajo iskre, zato se gorljiv prah ali pare lahko vnamejo.

### 2.3 Električna varnost

- ▶ **Priključni vtič naprave mora ustrezati vtičnici. Vtiča pod nobenim pogojem ne smete spreminjati. Uporaba adapterskih vtičev v kombinaciji z zaščitno ozemljeno napravo ni dovoljena.** Originalni oziroma nespremenjeni vtiči in ustrezne vtičnice zmanjšujejo tveganje električnega udara.
- ▶ **Vtknite vtič v primerno, ozemljeno vtičnico, ki je bila varno nameščena in v skladu z vsemi lokalnimi pogoji. Če ste v dvomu, ali je vtičnica varno ozemljena, jo naj pregleda usposobljen strokovnjak električar.**
- ▶ **Izogibajte se telesnemu stiku z ozemljenimi površinami, na primer s cevmi, grelci, štedilniki in hladilniki.** Če je ozemljeno tudi vaše telo, obstaja povečana nevarnost električnega udara.
- ▶ **Poskrbite, da električni kabel ne bo ležal v lužah.**
- ▶ **Redno preverjajte priključni kabel naprave. Poškodovan kabel naj zamenja strokovnjak s pooblaščenega servisa Hilti. Redno preverjajte električni podaljšek in ga zamenjajte, če je poškodovan.**
- ▶ **Če pride pri delu do poškodb priključnega kabla ali podaljška, se kablov ne smete dotikati. Izvlecite vtič iz vtičnice.** Poškodovanih priključnih kablov in podaljškov ne uporabljajte, saj predstavljajo nevarnost električnega udara.
- ▶ **Električnega kabla ne uporabljajte za prenašanje ali obešanje naprave in ne vlečite vtiča iz vtičnice tako, da vlečete za kabel. Kabel zavarujte pred vročino, oljem, ostrimi robovi in premikajočimi se deli naprave.** Poškodovani ali prepleteni kabli povečujejo tveganje električnega udara.
- ▶ **Če električno napravo uporabljate na prostem, uporabljajte samo podaljšek, ki je primeren tudi za delo na prostem.** Uporaba podaljška, predvidenega za delo na prostem, zmanjšuje tveganje električnega udara.
- ▶ **Prekinite električno napajanje naprave in izvlecite vtič.**
- ▶ **Vtičnico naprave uporabljajte le za namene, ki so zajeti v navodilih za uporabo.**
- ▶ **Naprave nikoli ne uporabljajte, če je umazana ali mokra.** Prah, ki se sprijema na površino naprave (še posebej električno prevoden prah), ali vlaga lahko v neugodnih razmerah povzročita električni udar. **Zato naj umazano napravo v rednih časovnih intervalih pregledajo pri servisni službi Hilti, še posebej če pogosto obdelujete električno prevodne materiale.**
- ▶ Zaradi preobremenitve lahko pride do požara! Z vklopljenim električnim orodjem na vtičnici orodja ne smete prekoračiti največji tok 8 amperov.

### 2.4 Varnost oseb

- ▶ **Bodite zbrani in pazite, kaj delate. Dela z izdelkom se lotite razumno. Nikoli ne uporabljajte sesalnika, če ste utrujeni ali pod vplivom drog, alkohola ali zdravil.** Trenutek nepazljivosti pri uporabi naprave lahko privede do resnih poškodb.
- ▶ **Uporabnik in osebe v bližini morajo med uporabo in vzdrževanjem naprave nositi primerna zaščitna očala, zaščitno čelado, zaščito za sluh, zaščitne rokavice in obutev ter lahko masko za zaščito dihal.**
- ▶ **Zagotovite, da se sesalnik ne more premakniti ali pasti.**
- ▶ **Aktivirajte kolesne zavore, da zagotovite stabilen položaj sesalnika.** Če kolesne zavore niso aktivirane, se lahko sesalnik začne nenadzorovano premikati.
- ▶ **Upoštevajte veljavne predpise o varstvu pri delu v državi uporabe.**
- ▶ **Če je na napravo možno namestiti priprave za odsesavanje in prestrezanje prahu, se prepričajte, ali so te priključene in ali jih uporabljate na pravilen način.** Uporaba priprav za odsesavanje prahu zmanjšuje ogroženost zaradi prahu.
- ▶ **Sesalnik se samodejno vklopi, kadar se vklopi električno orodje, ki je priključeno na vtičnico orodja.** Nepričakovano zaganjanje sesalnika lahko povzroči poškodbe.

### 2.5 Varnostna navodila za sesalnik

- Uporabnika je treba še pred začetkom dela poučiti o rokovanju s sesalnikom, nevarnostih, ki izhajajo iz materiala, ter o varnem odstranjevanju posesanega materiala.
- S tem sesalnikom ni dovoljeno sesati ljudi in živali.





- Sesalnika ne uporabljajte v načinu stacionarnega trajnega obratovanja ali v samodejnih oz. polumodejnih sistemih.
- Ohišja sesalnika ne uporabljajte kot nadomestek za lestev.
- Sesalnika ne uporabljajte pod vodo.

## 2.6 Odsesani material

- ▶ **Prepovedano je sesanje zdravju škodljivih, gorljivih in/ali eksplozivnih prahov (npr. magnezijevega ali aluminijevega prahu). Materialov s temperaturo, višjo od 60 °C (140 °F), ni dovoljeno sesati (npr. prižgane cigarete, vroč pepel).**
- ▶ Pred začetkom dela vedno preverite razred nevarnosti škodljivega prahu, ki lahko nastaja pri delu. Zdravju škodljivi materiali, na primer azbest in svinec, so izrecno **izključeni** iz predvidene uporabe izdelka in jih ni dovoljeno obdelovati → stran 226. Če kljub temu obdelujete materiale, ki vsebujejo svinec ali azbest, preneha veljavnost garancije za vaš izdelek.
- ▶ Prah, ki nastane pri brušenju, rezanju in vrtnanju, lahko vsebuje nevarne kemikalije. Nekaj primerov za to: svinec ali barve na osnovi svinca; opeke, beton in drugi zidarski izdelki, naravni kamen in drugi izdelki s kremenom; določene vrste lesa, kot sta hrast ali bukev, in kemično obdelan les; azbest ali materiali, ki vsebujejo azbest. Določite izpostavljenost upravljavca in oseb v okolici s pomočjo razreda nevarnosti materiala, na katerem se izvajajo dela. Sprejmite vse potrebne ukrepe, da vzdržujete izpostavljenost na varni stopnji, npr. z uporabo sistema za zbiranje prahu ali pa nošenje primerne dihalne zaščite. K splošnim ukrepom za znižanje izpostavljenosti spadajo:
  - ▶ delo v dobro prezračevanih prostorih,
  - ▶ preprečevanje daljšega stika s prahom,
  - ▶ odvajanje prahu stran od obraza in telesa,
  - ▶ nošenje zaščitnih oblačil in čiščenje izpostavljenih predelov z vodo in milom.
- ▶ **Prepovedano je sesanje gorljivih, eksplozivnih ali agresivnih tekočin (hladilna sredstva in maziva, bencin, topila, kisline (pH < 5), lugi (pH > 12,5) itd.).**
- ▶ **Če začne iztekati pena ali tekočina, napravo takoj izključite.**
- ▶ **Pri sesanju vročega materiala s temperaturo do največ 60 °C (140 °F) nosite zaščitne rokavice.**
- ▶ **Pri delu z mineralnim vrtnim muljem nosite zaščitno obleko in se izogibajte stiku s kožo (pH > 9 deluje jedko).**
- ▶ **Izogibajte se stiku z bazičnimi ali kislimi tekočinami. Če vseeno pride do stika, prizadeto mesto spirajte z vodo. Če pride tekočina v oči, jih sperite z obilo vode in poiščite zdravniško pomoč.**

### VC 5L

#### Dodatno pri sesalnikih L

- ▶ Orodje za prašni razred L je namenjeno za odsesavanje suhega, negorljivega prahu, tekočin, lesenih ostružkov in nevarnega prahu z ekspozicijsko vrednostjo > 1 mg/m<sup>3</sup>.

### VC 5M

#### Dodatno pri sesalnikih M

- ▶ Naprava za prašni razred M je namenjena za odsesavanje/vsesavanje suhega, negorljivega prahu, lesenih ostružkov in nevarnega prahu z mejno vrednostjo izpostavljenosti ≥ 0,1 mg/m<sup>3</sup>.

## 2.7 Skrbno ravnanje s sesalnikom in njegova uporaba

- ▶ Sesalnika ne pustite brez nadzora.
- ▶ Sesalnik zaščitite pred zmrzaljo.
- ▶ Redno preverjajte, ali je nadzor ravnih napoljenosti (plovec) umazan ali vidno poškodovan in večje delce umazanije po potrebi odstranite s plovcia.
- ▶ Pri nameščanju glave sesalnika pazite, da se ne priščipnete in da ne poškodujete električnega kabla. Obstaja nevarnost poškodb in okvar.
- ▶ Preverite, ali je sesalnik ali pribor poškodovan. Pred nadaljnjo uporabo skrbno preglejte zaščitno opremo oziroma dele, ki so nekoliko poškodovani, da ugotovite, ali bodo lahko še naprej brezhibno opravljali svojo funkcijo. Preverite ali premični deli brezhibno delujejo in se morda ne zatikajo, in da deli naprave niso poškodovani. Za zagotavljanje brezhibnega delovanja sesalnika morajo biti vsi deli pravilno vgrajeni ter izpolnjevati vse zahteve.
- ▶ Sesalnik lahko popravljajo samo usposobljeni strokovnjaki, in sicer izključno z originalnimi nadomestnimi deli. Le tako bo tudi v prihodnje zagotovljena varna raba sesalnika.
- ▶ Kadar sesalnika ne uporabljate (med premori) ter pred nego, vzdrževanjem in menjavo pribora ali filtra vedno izvlcite električni vtič iz vtičnice. Ta previdnostni ukrep onemogoča nenameren zagon sesalnika.



- ▶ Sesalnika nikoli ne vlecite za priključni kabel v drug delovni položaj. Sesalnika ne zapeljite čez priključni kabel.
- ▶ Sesalnika ne transportirajte z dvigalom.

VC 5M

### Dodatno pri sesalnikih M

- ▶ Za prevoz ali v času, ko naprava ni v rabi, vstopni nastavek naprave zaprite z zaporno objemko.

## 3 Opis

### 3.1 Pregled izdelka

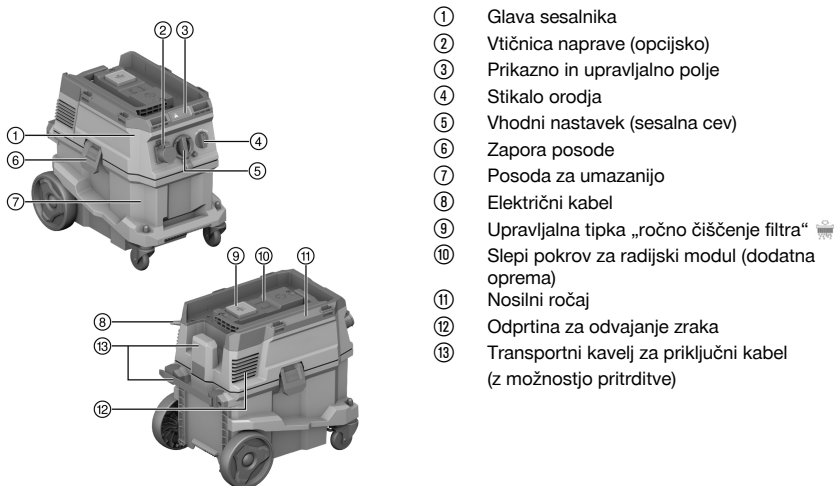

- ① Glava sesalnika
- ② Vtičnica naprave (opcijsko)
- ③ Prikazno in upravljalno polje
- ④ Stikalo orodja
- ⑤ Vhodni nastavek (sesalna cev)
- ⑥ Zapora posode
- ⑦ Posoda za umazanijo
- ⑧ Električni kabel
- ⑨ Upravljalna tipka „ročno čiščenje filtra“ 
- ⑩ Slepi pokrov za radijski modul (dodatna oprema)
- ⑪ Nosilni ročaj
- ⑫ Odprtina za odvajanje zraka
- ⑬ Transportni kavelj za priključni kabel (z možnostjo pritrditve)

### 3.2 Namenska uporaba

Opisani izdelek je univerzalni sesalnik za prah za gospodarsko uporabo, npr. na gradbiščih, v hotelih, šolah, bolnišnicah, tovarnah, trgovinah, pisarnah kot tudi za dajanje v najem. Izdelek je primeren za uporabo v suhih in vlažnih okoljih.

Z izdelkom ni dovoljeno sesati ljudi in živali. Podvodna uporaba je prepovedana.

Tega izdelka ni dovoljeno uporabljati z **Hilti SafeSet**.

- ▶ Pred uporabo izdelka se podučite o rokovanju, nevarnostih v zvezi z materialom in varnem recikliranju materialov.
- ▶ Izdelka ne uporabljajte v režimu stacionarnega trajnega obratovanja ali v avtomatskih oz. polavtomatskih postrojih.
- ▶ Uporabljajte samo originalen pribor in orodje **Hilti**, tako da boste preprečili nevarnosti za nastanek poškodb.
- ▶ Da bi preprečili elektrostatične pojave, uporabljajte antistatično sesalno cev.
- ▶ V vrečko ne vsesavajte predmetov, ki bi lahko privedli do poškodb (npr. koničastih predmetov ali predmetov z ostrimi robovi).
- ▶ Izdelka ne uporabljajte kot nadomestek za lestev.
- ▶ Upoštevajte veljavne predpise o varstvu pri delu v državi uporabe.

#### Področja uporabe

Ta izdelek je primeren za gospodarsko uporabo na naslednjih področjih:

- Mokro in suho čiščenje stenskih in talnih površin
- Odsesavanje manjših količin prahu pri uporabi diamantnih brusilnikov, rezalnih brusilnikov, vrtnalnih kladiv in kron za vrtnanje po suhem postopku **Hilti**.
- Odsesavanje olja in tekočih snovi s temperaturo do < 60 °C (140 °F).



VC 5L

#### Dodatno pri sesalnikih L

Odsesavanje suhega, negorljivega prahu, tekočin, lesenih ostružkov in nevarnega prahu z ekspozicijsko vrednostjo > 1 mg/m<sup>3</sup> (prašni razred L).

VC 5M

#### Dodatno pri sesalnikih M

Odsesavanje suhega, negorljivega prahu, tekočin, lesenih ostružkov in nevarnega prahu z mejno vrednostjo izpostavljenosti ≥ 0,1 mg/m<sup>3</sup> (prašni razred M).

Pri odpraševanju je treba zagotoviti zadostno menjavo zraka L v prostoru, če se odpadni zrak naprave odvaja v prostor. Upoštevajte veljavno nacionalno zakonodajo.

### 3.3 Obseg dobave

Mokro-suhi sesalnik s filtrskim vložkom, sesalno cevjo v kompletu z vrtljivo objemko (na strani sesalnika) in priključkom za orodje, navodila za uporabo



Druge sistemske izdelke, ki so dovoljeni za vaš izdelek, najdete v centru **Hilti Store** ali na spletni strani: [www.hilti.group](http://www.hilti.group)

## 4 Tehnični podatki

### 4.1 Lastnosti izdelka

	VC 5L	VC 5M
Teža	11 kg	11 kg
Dimenzije (D × Š × V)	530 mm × 380 mm × 500 mm	530 mm × 380 mm × 500 mm
Prostornina posode	30 ℓ	30 ℓ
Količina prahu	23 kg	23 kg
Uporabna prostornina vode	20 ℓ	20 ℓ
Temperatura zraka	-10 °C ... 40 °C	-10 °C ... 40 °C
Čiščenje filtra	ročno	ročno
Največja dodatna obremenitev	25 kg	25 kg
Omrežna frekvenca	50 Hz ... 60 Hz	50 Hz ... 60 Hz
Stopnja zaščite	I	I
Vrsta zaščite	IP X4	IP X4

### 4.2 Nazivna napetost

	100 V	110 V	110 V (GB 32 A)
Nazivna poraba moči	1.000 W	1.100 W	1.100 W
Priključna moč vgrajene vtičnice za električno orodje	•/•	•/•	600 W
Priključek na omrežje (tip)	VCT 3×2 mm <sup>2</sup>	VCTF 3×2 mm <sup>2</sup>	H07 RN-F 3G 1,5 mm <sup>2</sup>

	220–240 V	220–240 V (CH)	220–240 V (GB)
Nazivna poraba moči	1.200 W	1.200 W	1.200 W
Priključna moč vgrajene vtičnice za električno orodje	2.300 W	1.100 W	1.900 W
Priključek na omrežje (tip)	H07 RN-F 3G 1,5 mm <sup>2</sup>	H07 RN-F 3G 1,5 mm <sup>2</sup>	H07 RN-F 3G 1,5 mm <sup>2</sup>



2297598

Slovenščina 227

	<b>220–240 V (NZ)</b>
Nazivna poraba moči	1.200 W
Priključna moč vgrajene vtičnice za električno orodje	1.200 W
Priključek na omrežje (tip)	H07 RN-F 3G 1,5 mm <sup>2</sup>

#### 4.3 Največji volumski pretok in podtlak

	<b>100 V</b>	<b>110 V</b>	<b>220–240 V</b>
Najv. pretok (turbina)	70 ℓ/s	71 ℓ/s	74 ℓ/s
Maks. volumski pretok (na koncu cevi)	144 m <sup>3</sup> /h (40 ℓ/s)	144 m <sup>3</sup> /h (40 ℓ/s)	144 m <sup>3</sup> /h (40 ℓ/s)
Maks. podtlak	19,5 kPa (195 mbar)	21,5 kPa (215 mbar)	22,5 kPa (225 mbar)

	<b>220–240 V (CH)</b>	<b>220–240 V (GB)</b>	<b>220–240 V (NZ)</b>
Najv. pretok (turbina)	74 ℓ/s	74 ℓ/s	74 ℓ/s
Maks. volumski pretok (na koncu cevi)	144 m <sup>3</sup> /h (40 ℓ/s)	144 m <sup>3</sup> /h (40 ℓ/s)	144 m <sup>3</sup> /h (40 ℓ/s)
Maks. podtlak	22,5 kPa (225 mbar)	22,5 kPa (225 mbar)	22,5 kPa (225 mbar)

#### 4.4 Podatki o hrupu in tresljajih, meritve so opravljene v skladu s standardom EN 60335

Raven emisije zvočnega tlaka (L <sub>pA</sub> )	76 dB(A)
Negotovost ravni zvočnega tlaka (K <sub>pA</sub> )	2 dB(A)
Emisijska vrednost tresljajev	< 2,5 m/s <sup>2</sup>

## 5 Uporaba podaljška

### Uporaba podaljška

#### OPOZORILO

**Nevarnost zaradi poškodovanega kabla!** Če pride pri delu do poškodbe priključnega kabla ali podaljška, se kabla ne smete dotikati. Vtič izvlecite iz vtičnice.

- ▶ Redno kontrolirajte priključni kabel orodja. Poškodovani kabel naj zamenja strokovnjak.
- Uporabljajte samo podaljške, ki so predvideni za ta namen uporabe in imajo ustrezen presek kablov. Sicer lahko pride do zmanjšanja zmogljivosti orodja in pregrevanja kabla.
- Podaljšek redno preverjajte glede morebitnih poškodb.
- Če je električni podaljšek poškodovan, ga zamenjajte.
- Ko stroj uporabljate na prostem, uporabite le take električne podaljške, ki so namenjeni zunanji rabi in so temu primerno označeni.



Priporočene najmanjše preseke in največje dolžine kablov najdete na koncu te dokumentacije v obliki kode QR.

## 6 Priprava dela

#### PREVIDNO

**Nevarnost poškodb!** Nenamerno vklop izdelka.

- ▶ Pred nastavljanjem orodja ali menjavo pribora izvlecite vtič iz vtičnice.

Upošteвайте varnostna navodila in opozorila v tej dokumentaciji in na izdelku.



## 7 Priprave na delo

### 7.1 Vstavljanje vrečke za prah (iz flisa)

1. Izvlecite vtič iz vtičnice.
2. Odprite obe zapori posode.
3. Dvignite glavo sesalnika s posode za umazanijo.
4. Po potrebi odstranite polno vrečko za prah.
5. Vrečko za prah z adapterjem namestite na oba pozicijska zatiča.
6. Namestite glavo sesalnika na posodo za prah.
7. Zaprite obe zapori za posodo.
8. Prepričajte se, da je glava sesalnika pravilno montirana in fiksirana.
9. Priključite sesalno cev.

### 7.2 Menjava vrečke za prah (iz plastike)

1. Izvlecite vtič iz vtičnice.
2. Odprite obe zapori posode.
3. Dvignite glavo sesalnika s posode za umazanijo.
4. Po potrebi odstranite polno plastično vrečko za prah.
5. Vstavite novo vrečko za prah (iz plastike) in jo namestite okoli roba posode za prah.
  - ▶ Luknje vrečke za prah morajo biti v posodi za umazanijo.
  - ▶ Vstavljeno vrečko za prah poravnajte s pomočjo črne linije na robu posode.
6. Namestite glavo sesalnika na posodo za prah.
7. Zaprite obe zapori za posodo.
8. Prepričajte se, da je glava sesalnika pravilno montirana in fiksirana.
9. Priključite sesalno cev.

### 7.3 Menjava filtrskega vložka

1. Odprite obe zapori posode.
2. Dvignite glavo sesalnika s posode za umazanijo.
3. Odstranite zaporo filtra (vijačna zapora).
4. Odstranite filtrirni disk.
5. Previdno odstranite odsluženi filter.
  - ▶ Poskrbite, da v odprtino turbine ne padejo tujki!
6. Novi filter namestite na sistem za odsesavanje.
7. Filtrirni disk poravnano položite na filter.
8. Namestite zaporo za filter.
9. Preverite, ali je filtrski vložek pravilno nameščen, in glavo sesalnika namestite na posodo za umazanijo.

## 8 Uporaba

### 8.1 Uporaba sistema za čiščenje filtra

Sesalnik je opremljen s sistemom za ročno čiščenje filtra. Za zagotavljanje največje zmogljivosti odsesavanja sistem za čiščenje filtra redno čistite.

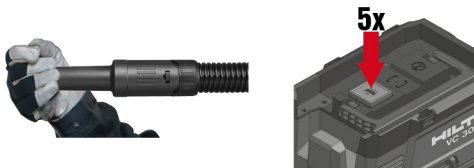

1. Namestite zaščito na konec cevi.
2. Počakajte, da se ustvari maksimalen podtlak.
3. 4-5-krat zapored pritisnite upravljavalno tipko



## 8.2 Upravljanje sesalnika

### **PREVIDNO**

**Nevarnost poškodb zaradi zdravju škodljivega prahu!** Brez uporabe filtrskega vložka lahko pride do uhajanja nevarnega odsesanega materiala.

► Sesalnik uporabljajte le z vstavljenim filtrskim vložkom.

1. Preden priključite električni vtič, se prepričajte, da je stikalo za izbiro funkcije v položaju **OFF**.
2. Vtaknite vtič sesalnika v vtičnico.
3. Zavrtite stikalo v položaj **ON**.

## 8.3 Uporaba vtičnice orodja



Vtičnica je namenjena samo neposredni priključitvi električnih orodij na sesalnik.

Pri uporabi električnega orodja, priključenega na vtičnico na napravi, upoštevajte navodila za uporabo naprave in vsa varnostna navodila.

Po izklopu električnega orodja sesalnik dela še nekaj trenutkov, tako da lahko odsesa prah v sesalni cevi.

**Samo za švicarski in lihtenštajski trg:** vtičnico aparata uporabljajte samo v suhih razmerah.

1. Izvlecite vtič sesalnika iz vtičnice.
2. Preverite, ali je maksimalna nazivna moč električnega orodja, ki ga nameravate priključiti na vtičnico sesalnika, nižja od maksimalnega dovoljenega odjema moči na vtičnici, glejte razdelek „Tehnični podatki“ in napis na vtičnici.
3. Preden priključite električni vtič električnega orodja, se prepričajte, da je električno orodje izključeno.
4. Vtaknite vtič električnega orodja v vtičnico na napravi.
5. Vtaknite vtič sesalnika v vtičnico.
6. Zavrtite stikalo v položaj **AUTO**.
7. Vključite električno orodje.

## 8.4 Sesanje suhega prahu



Pred sesanjem suhega prahu in še zlasti mineralnih prašnih delcev morate v posodo vedno vstaviti pravo vrečko. Posesano snov je tako mogoče odstraniti na preprost in čist način.

► Pazite na to, da je filtrski vložek suh in da je nameščena primerna vrečka za prah.

## 8.5 Sesanje tekočin

### 8.5.1 Priprava in izvedba



Za makro sesanje po možnosti uporabite poseben filtrski vložek.

1. Iz posode za umazanijo odstranite vrečo za prah.
2. Preglejte plovec nadzora ravni napolnjenosti in plovec po potrebi očistite.
3. Med delovanjem bodite pozorni na spremembe zmogljivosti odsesavanja, npr. če se sproži nadzor ravni napolnjenosti.

### 8.5.2 Nadzor ravni napolnjenosti se sproži

Ko se posoda za umazanijo napolni, se sproži nadzor ravni napolnjenosti. Izpraznite posodo za umazanijo, preden nadaljujete z delom.



Če vsesate večjo količino tekočine, se lahko tekočina nabere v filtru in ovira delovanje plovca. Redno v celoti odlijte tekočino iz filtra.

1. Zavrtite stikalo v položaj **OFF**.
2. Izvlecite vtič iz vtičnice.



3. Odprite obe zapori posode.
4. Odstranite glavo sesalnika s posode za umazanijo in posodo postavite na ravno podlago.
5. Primite za ročaje in za praznjenje prevrnite posodo za umazanijo.
6. Preglejte plovec nadzora ravni napolnjenosti in plovec po potrebi očistite.
7. Namestite glavo sesalnika na posodo za umazanijo in zaprite obe zapori posode.

## 8.6 Po sesanju

1. Zavrtite stikalo v položaj **OFF**.
2. Izvlecite vtič iz vtičnice.
3. Izpraznite posodo in sesalnik obrišite z vlažno krpo.
4. Sesalnik spravite v suh prostor, zavarovan pred dostopom nepooblaščenih oseb.
  - ▶ **POZOR** Sesalnik shranjujte samo v zaprtih prostorih.

### 8.6.1 Po sesanju suhega prahu



Sesalnik razreda M vedno uporabljajte z vrečko za prah. Posesani material, ki manj obremenjuje okolje, boste tako odstranili iz posode in ga zavrgli.

1. Odprite obe zapori posode.
2. Odstranite glavo sesalnika s posode za umazanijo in posodo postavite na ravno podlago.
3. Primite za ročaje in za praznjenje prevrnite posodo za umazanijo.
  - ▶ **Pri sesalnikih razreda M:** Odstranite vrečko za prah iz posode za umazanijo in vrečko za prah zavržite v skladu z veljavnimi predpisi.
4. Očistite posodo za umazanijo z cevjo za vodo.
5. Sesalnik in tesnilno površino posode za umazanijo obrišite z vlažno krpo.
6. Pustite, da se posoda za umazanijo posuši.
7. Namestite glavo sesalnika na posodo za umazanijo in zaprite obe zapori posode.

### 8.6.2 Po sesanju tekočin

1. Odprite obe zapori posode.
2. Odstranite glavo sesalnika s posode za umazanijo in posodo postavite na ravno podlago.
3. Primite za ročaje in za praznjenje prevrnite posodo za umazanijo.
4. Očistite posodo za umazanijo z cevjo za vodo.
5. Sesalnik in tesnilno površino posode za umazanijo obrišite z vlažno krpo.
6. Glavo sesalnika odložite stran od posode, da se filterški vložek in posoda lahko osušita.

## 9 Navodila za vzdrževanje sesalnika



### OPOZORILO

**Nevarnost zaradi električnega toka!** Nepravilno popravilo električnih delov lahko privede do električnega udara in povzroči težje poškodbe.

- ▶ Popravila električnih del naj izvaja samo usposobljeno elektrotehnično osebje.
- ▶ Poskrbite, da bodo sesalnik in zlasti njegove oprijemalne površine suhi, čisti in nemastni. Ne uporabljajte čistilnih sredstev z vsebnostjo silikona.
- ▶ Sesalnika ne uporabljajte, če ima zamašene prezračevalne reže! Prezračevalne reže previdno očistite s suho krtačo. Izogibajte se vdoru tujkov v notranjost turbine.
- ▶ Zunanost sesalnika redno čistite z rahlo vlažno krpo za čiščenje. Za čiščenje ne uporabljajte pršilnikov, parnih čistilnikov ali tekoče vode, saj lahko to ogrozi električno varnost sesalnika.
- ▶ Zlasti pozorno očistite zgornji rob posode in utor na njem, saj je od tega odvisno tesnjenje spoja med posodo za umazanijo in glavo sesalnika.

## 10 Transport in skladiščenje

Sesalnika ni dovoljeno prenašati, če je zbiralnik prahu poln.

Sesalnika ni dovoljeno obešati na dvigalo.

- ▶ Odstranite odstranljive nastavke iz držala.



- ▶ Sesalnik pred premeditvijo na drugo lokacijo izpraznite.
- ▶ Po sesanju tekočin sesalnika ne nagibajte in ga premeščajte le v pokončnem položaju.
- ▶ Pri transportu s pomočjo koničnega adapterja staknite oba konca cevi.

VC 5M

### Pri sesalnikih razreda M

#### OPOZORILO

**Nevarnost poškodb zaradi zdravju škodljivega prahu!** Skozi vstopni nastavek lahko uhaja nevaren odesesani material.

- ▶ Ko sesalnik premeščate ali ga ne uporabljate, zamašite vstopni nastavek z zaporno kapico.

## 11 Pomoč pri motnjah

V primeru motenj, ki niso navedene v tej preglednici oziroma jih sami ne znate odpraviti, se obrnite na naš servis **Hilti**.

Motnja	Možen vzrok	Rešitev
Sesalnik sesa slabše ali ne sesa.	Filtrski vložek je zamašen ali prestar.	<ul style="list-style-type: none"> <li>▶ Preverite, ali je posoda za umazanijo polna.</li> <li>▶ Uporabite sistem za ročno čiščenje filtra. → stran 229</li> <li>▶ Po potrebi zamenjajte filter.</li> </ul>
	Filtrski vložek ni vstavljen.	▶ Vstavite ustrezen filtrski vložek.
Optični opozorilni signal (zmanjšana zmogljivost sesanja)	Vrečka za prah je polna.	▶ Zamenjajte vrečko za prah.
	Filtrski vložek je močno umazan.	▶ Vključite ročno čiščenje filtra (za optimalno čiščenje zaprite odprtino za sesalno cev).
	Sesalna cev ali protiprašni pokrov električnega orodja sta zamašena.	▶ Očistite sesalno cev in protiprašni pokrov.
Prah se izpihava iz naprave.	Filtrski vložek ni pravilno nameščen.	▶ Znova namestite filtrski vložek.
	Filtrski vložek je poškodovan.	▶ Namestite nov filtrski vložek.
	Filtrski vložek ni vstavljen.	▶ Vstavite ustrezen filtrski vložek.
Naprava se vklaplja in izklaplja sama od sebe ali prihaja do elektrostatične razelektritve prek uporabnika.	Elektrostatični odvod ni zagotovljen, naprava je priključena na neozemljeno vtičnico.	▶ Priključite napravo na ozemljeno vtičnico, uporabite protistatično cev.
Motor ne deluje.	Sprožila se je varovalka električne vtičnice.	<ul style="list-style-type: none"> <li>▶ Vključite varovalko.</li> <li>▶ Če se ponovno sproži, poiščite vzrok prekomernega toka.</li> </ul>
	Posoda za umazanijo je polna.	▶ Izključite napravo in izpraznite posodo za umazanijo.
	Vključila se je termična zaščita motorja.	<ul style="list-style-type: none"> <li>▶ Izključite napravo in jo pustite za 5 minut, da se ohladi.</li> <li>▶ Če se motor ne zažene, odnesite svojo napravo v servisno službo <b>Hilti</b>.</li> </ul>
	Termična zaščita motorja vedno znova izklopi motor.	▶ Prezračevalne reže previdno očistite s suho krtačo.
Motor ne deluje v samodejnem režimu.	Priključena naprava je pokvarjena ali pa ni pravilno priključena.	▶ Preverite, ali priključena naprava deluje ali pa trdno priključite vtič.

## 12 Odstranjevanje

Orodja **Hilti** so pretežno izdelana iz materialov, ki jih je mogoče znova uporabiti. Pogoj za ponovno uporabo materialov je ustrezno razvrščanje materiala. V mnogih državah servisi **Hilti** prevzamejo vaše odsluženo orodje. O tem se pozanimajte pri servisni službi **Hilti** ali svojem prodajnem svetovalcu.







- ▶ Električnih orodij, naprav in akumulatorskih baterij ne zavržite skupaj z gospodinjstvi odpadki!

## 13 Proizvalačeva garancija

- ▶ V primeru vprašanj o garancijskih pogojih se obrnite na lokalnega partnerja **Hilti**.

## 14 Dodatne informacije

Dodatne informacije o uporabi, tehnologiji, varstvu okolja in recikliranju najdete na naslednji povezavi: [qr.hilti.com/manual/?id=2297598&id=2298710](http://qr.hilti.com/manual/?id=2297598&id=2298710)

Povezava je na voljo tudi na koncu tega dokumenta v obliki kode QR.

# Originalne upute za uporabo

## 1 Podaci o uputi za uporabo

### 1.1 Uz ove upute za uporabu

- Prije početka rada pročitajte ovu uputu za uporabu. To je preduvjet za siguran rad i neometano rukovanje.
- Pridržavajte se sigurnosnih napomena i upozoravajućih naputaka u ovim uputama za uporabu i na proizvodu.
- Ove upute za uporabu uvijek čuvajte u blizini proizvoda i prosljedite ga drugim osobama samo zajedno s uputama za uporabu.

### 1.2 Objašnjenje znakova

#### 1.2.1 Upozoravajući naputci

Upozoravajući naputci upozoravaju na opasnost prilikom rukovanja proizvodom. Koriste se sljedeće signalne riječi:

#### OPASNOST

##### OPASNOST !

- ▶ Znači moguću neposrednu opasnu situaciju, koja može prouzročiti tjelesne ozljede ili smrt.

#### UPOZORENJE

##### UPOZORENJE !

- ▶ Ova riječ skreće pozornost na moguću opasnu situaciju koja može uzrokovati teške tjelesne ozljede ili smrt.

#### OPREZ

##### OPREZ !

- ▶ Ova riječ skreće pozornost na moguću opasnu situaciju koja može uzrokovati tjelesne ozljede ili materijalnu štetu.

#### 1.2.2 Simboli u dokumentaciji

Koriste se sljedeći simboli u našoj dokumentaciji:

	Prije uporabe pročitajte uputu za uporabu
	Oprez
	Napomene o primjeni i druge korisne informacije
	Rukovanje materijalima koji se mogu ponovno preraditi





Električne uređaje i akumulatorske baterije ne bacajte u kućni otpad

### 1.2.3 Simboli na slikama

Koriste se sljedeći simboli na našim slikama:

<b>2</b>	Ovi brojevi odnose se na određene slike na početku ove upute
3	Numeriranjem na slikama se navodi redoslijed radnih koraka i može odstupati od radnih koraka u tekstu
<b>11</b>	Brojevi položaja koriste se na slici <b>Pregled</b> i odnose se na brojeve legende u odlomku <b>Pregled proizvoda</b>
	Ovaj znak upućuje da trebate biti posebno pažljivi prilikom rukovanja proizvodom.

## 1.3 Simboli ovisno o proizvodu

### 1.3.1 Simboli na proizvodu

Mogu se koristiti sljedeći simboli na proizvodu:



Zabranjen transport kranom

## 1.4 Posebne naljepnice na proizvodu

**UPOZORENJE:** Ovaj usisavač sadrži prašine štetne po zdravlje. Pražnjenje i održavanje, uključujući zbrinjavanje vrećice za prašinu, smiju izvoditi samo stručne osobe koje nose prikladnu zaštitnu opremu. Koristite usisavač isključivo s potpunim filtarskim sustavom koji funkcioniра besprijeekorno.

VC 5L



Usisavač L

VC 5M



Usisavač M

## 1.5 Informacije o proizvodu

**Hilti** proizvodi su namijenjeni profesionalnom korisniku i smije ih posluživati, održavati i servisirati samo ovlašteno kvalificirano osoblje. To osoblje mora biti posebno podučeno o mogućim opasnostima. Proizvod i njemu pripadajuća pomoćna sredstva mogu biti opasna ako ih nepropisno i neispravno upotrebljava neosposobljeno osoblje.

Oznaka tipa i serijski broj navedeni su na označnoj pločici.



- ▶ Prepišite serijski broj u sljedeću tablicu. Podaci o proizvodu potrebni su vam prilikom kontaktiranja našeg zastupništva ili servisa.

#### Podaci o proizvodu

Usisavač za mokro/suho usisavanje	<b>VC 5L</b> <b>VC 5M</b>
Generacija	01
Serijski br.	

### 1.6 Izjava o sukladnosti

Proizvođač pod vlastitom odgovornošću izjavljuje da je ovdje opisani proizvod sukladan s važećim zakonodavstvom i normama. Sliku izjave o sukladnosti naći ćete na kraju ove dokumentacije.

Tehnička dokumentacija kod:

Hilti Entwicklungsgesellschaft mbH | Zulassung Geräte | Hiltistraße 6 | 86916 Kaufering, DE

## 2 Sigurnost

### 2.1 Opće sigurnosne napomene

Osim sigurnosnih napomena u pojedinim poglavljima ove upute za uporabu valja uvijek strogo slijediti sljedeće odredbe.

- ▶ **Pročitajte sve napomene!** Nepridržavanje sljedećih napomena može uzrokovati električni udar, požar i/ili teške tjelesne ozljede.
- ▶ **Kod korištenja uređaja zajedno s električnim alatom, prije uporabe pročitajte upute za uporabu električnog alata i poštujujte sve napomene.**
- ▶ **Manipulacije ili preinake na uređaju nisu dozvoljene.**
- ▶ **Koristite pravi uređaj.** Uređaj ne upotrebljavajte u svrhu za koju nije namijenjen nego samo u skladu s propisima i u bespriječnom stanju.
- ▶ **Informirajte se o radu s uređajem, o rukovanju, o opasnostima koje mogu uzrokovati određeni materijali i o zbrinjavanju usisanog materijala.**
- ▶ **Vodite računa o okolnim utjecajima.** Uređaj ne koristite tamo gdje postoji opasnost od požara ili eksplozije.
- ▶ **Uređaj smiju upotrebljavati samo osobe koje su s njim upoznate i upućene glede sigurnog korištenja i osobe koje razumiju opasnosti koje iz toga proizlaze.** Uređaj nije namijenjen djeci. Djeca moraju biti pod nadzorom kako bi se osiguralo da se ne igraju s uređajem.
- ▶ **Nekorištene uređaje spremite na sigurno mjesto.** Uređaje, koji nisu u uporabi, valja čuvati na suhom, visokom ili zaključanom mjestu izvan dohvata djece.

### 2.2 Radno mjesto

- ▶ **Pobrinite se za dobru rasvjetu u području rada.**
- ▶ **Pobrinite se za dobro prozračivanje radnoga mjesta.** Loše prozračena radna mjesta mogu zbog opterećenosti prašinom biti štetna za zdravlje.
- ▶ **Svoje područje rada održavajte urednim.** Iz radnog okruženja uklonite predmete kojima biste se mogli ozlijediti. Nered u području rada može prouzročiti nesreće.
- ▶ **S uređajem ne radite u okolini ugroženoj eksplozijom u kojoj se nalaze zapaljive tekućine, plinovi ili prašine.** Električni uređaji proizvode iskre koje mogu zapaliti prašinu ili pare.

### 2.3 Električna sigurnost

- ▶ **Priključni utikač uređaja mora odgovarati utičnici.** Na utikaču se ni u kojem slučaju ne smiju izvoditi izmjene. Ne koristite adapterske utikače zajedno sa zaštitno uzemljenim uređajima. Nepromijenjeni utikači i odgovarajuće utičnice smanjuju opasnost od električnog udara.
- ▶ **Utikač utaknite u prikladnu, uzemljenu utičnicu, koja je sigurno instalirana te je usklađena sa svim lokalnim okolnostima.** Ukoliko sumnjate u sigurno uzemljenje utičnice, neka je provjeri kvalificirani električar.
- ▶ **Izbjegavajte dodir tijela s uzemljenim površinama kao što su cijevi, radijatori, štednjaci i hladnjaci.** Postoji povećana opasnost od električnog udara ako je vaše tijelo uzemljeno.
- ▶ **Uvjerite se da mrežni kabel ne leži u lokvi.**



- ▶ **Redovito provjeravajte priključni vod uređaja i u slučaju oštećenja odnesite ga na zamjenu ovlaštenom Hilti serviseru. Redovito provjeravajte produžne kabele i zamijenite ih ako su oštećeni.**
- ▶ **Ako se pri radu oštete mrežni priključni vod i/ili produžni kabel, ne smijete ih dodirivati. Izvucite mrežni utikač iz utičnice.** Oštećeni priključni mrežni vodovi i produžni kabele predstavljaju opasnost od električnog udara.
- ▶ **Kabel ne upotrebljavajte za nošenje ili vješanje uređaja odnosno za izvlačenje utikača iz utičnice. Kabel držite dalje od izvora topline, ulja, oštih rubova ili pokretljivih dijelova uređaja.** Oštećeni ili zapleteni kabele povećavaju opasnost od električnog udara.
- ▶ **Ako s električnim uređajem radite na otvorenom, upotrebljavajte samo produžne kabele odobrene za uporabu na otvorenom.** Primjena produžnog kabela prikladnog za uporabu na otvorenom smanjuje opasnost od električnog udara.
- ▶ **Kod prekida struje isključite uređaj, a mrežni utikač izvucite iz utičnice.**
- ▶ **Utičnicu na uređaju koristite za namjene navedene u uputi za uporabu.**
- ▶ **Nikada ne radite s uređajem ako je prljav ili mokar.** Prašina nakupljena na površini uređaja, posebice od vodljivih materijala, ili vlaga mogu pod nepovoljnim uvjetima dovesti do električnog udara. **Stoga pri češćoj obradi vodljivih materijala odnesite zaprljane uređaje u redovitim razmacima na provjeru u Hilti servis.**
- ▶ Postoji opasnost od požara zbog preopterećenja! Nemojte prekoračiti dopuštenu maksimalnu struju od 8 ampera ako je električni alat priključen u utičnicu.

## 2.4 Sigurnost ljudi

- ▶ **Budite pažljivi, pazite što činite i kod rada s proizvodom postupajte razumno. Usisavač ne koristite ako ste umorni ili pod utjecajem opojnih sredstava, alkohola ili lijekova.** Trenutak nepažnje prilikom uporabe uređaja može dovesti do ozbiljnih tjelesnih ozljeda.
- ▶ **Korisnik i osobe, koje se zadržavaju u njegovoj blizini, moraju tijekom uporabe i održavanja uređaja nositi prikladne zaštitne naočale, zaštitnu kacigu, zaštitne slušalice, zaštitne rukavice, zaštitnu obuću i laganu zaštitu organa za disanje.**
- ▶ **Provjerite da se usisavač ne može otkotrljati ili srušiti.**
- ▶ **Kako bi usisavač imao sigurno uporište, pritisnite kočnice kotača.** Ako kočnice kotača nisu pritisnute, usisavač se može nekontrolirano pokrenuti.
- ▶ **Poštujte lokalne propise o sprječavanju nezgoda.**
- ▶ **Ako se mogu montirati uređaji za usisavanje i skupljanje prašine, provjerite jesu li isti priključeni i rabe li se pravilno.** Uporaba usisavača može smanjiti opasnost.
- ▶ Usisavač se uključuje automatski kada se uključi električni alat priključen u utičnicu uređaja. Neočekivano pokretanje usisavača može predstavljati opasnost od ozljede.

## 2.5 Sigurnosne napomene za usisavač

- Osobe, koje upravljaju uređajem, treba prije započinjanja rada i rukovanja usisavačem informirati o opasnostima koje mogu uzrokovati određeni materijali te o sigurnom zbrinjavanju usisanog materijala.
- Ljudi i životinje ne smiju se usisavati ovim usisavačem.
- Usisavač nije prikladan za uporabu u neprekidnom stacionarnom radu, u automatskim ili poluautomatskim postrojenjima.
- Ne koristite kućište usisavača kao zamjenu za ljestve.
- Usisavač ne koristite pod vodom.

## 2.6 Usisani materijal

- ▶ **Prašine opasne po zdravlje ili prašine koje su zapaljive i/ili eksplozivne ne smiju se usisavati (npr. magnezijaska ili aluminijaska prašina). Ne smiju se usisavati materijali koji su topliji od 60 °C (140 °F) (npr. užarene cigarete, vrući pepeo).**
- ▶ Prije početka rada uvijek provjerite razred opasnosti prašine štetne po zdravlje koja može nastati tijekom rada. Materijali štetni po zdravlje, npr. azbest i olovo, izričito **nisu** uključeni u namjensku uporabu proizvoda i ne smiju se obrađivati → stranica 238. Ako unatoč tome obrađujete materijale koji sadrže olovo ili azbest, gubi se jamstvo proizvođača proizvoda.



- ▶ Prašina koja nastaje pri brušenju, brušenju brusnim papirom, rezanju i bušenju može sadržavati opasne kemikalije. Neki primjeri su: olovo ili boje na bazi olova; opeka, beton i drugi proizvodi za zidove, prirodni kamen i drugi proizvodi koji sadrže kvarc; određena drva, npr. hrast, bukva i kemijski obrađeno drvo; azbest ili azbestni materijali. Utvrdite izloženost korisnika i osoba u blizini prema razredu opasnosti materijala na kojima se radi. Poduzmite potrebne mjere za održavanje izloženosti na sigurnoj razini, npr. koristeći sustav za sakupljanje prašine ili noseći odgovarajuću zaštitu organa za disanje. Opće mjere za smanjenje izloženosti uključuju:
  - ▶ rad u dobro prozračenom području,
  - ▶ izbjegavanje dužeg kontakta s prašinom,
  - ▶ brisanje prašine s lica i tijela,
  - ▶ nošenje zaštitne odjeće i pranje izloženih područja vodom i sapunom.
- ▶ **Ne smiju se usisavati zapaljive, eksplozivne, agresivne tekućine (rashladna tekućina, sredstva za podmazivanje, benzin, otapala, kiseline (pH < 5), lužine (pH > 12,5) itd.).**
- ▶ **Uređaj odmah isključite ako počne istjecati pjena ili tekućine.**
- ▶ **Kod usisavanja vrućeg materijala do maksimalno 60 °C (140 °F) nosite zaštitne rukavice.**
- ▶ **Kod radova s mineralnom isplakom nosite zaštitnu odjeću i izbjegavajte dodir s kožom (pH > 9 nagrizajuće).**
- ▶ **Izbjegavajte dodir s baznim ili kiselim tekućinama. Kod slučajnog doticaja odmah isperite vodom. Ako tekućina dospije u oči, isperite ih s puno vode i odmah potražite liječničku pomoć.**

VC 5L

#### **Dodatno kod usisavača L**

- ▶ Uređaj u klasi prašine L primjeren je za usisavanje/isisavanje suhih, nezapaljivih prašina, piljevine i opasnih prašina ekspozicijskih graničnih vrijednosti > 1 mg/m<sup>3</sup>.

VC 5M

#### **Dodatno kod usisavača M**

- ▶ Uređaj u klasi prašine M primjeren je za usisavanje/isisavanje suhih, nezapaljivih prašina, piljevine i opasnih prašina ekspozicijskih graničnih vrijednosti ≥ 0,1 mg/m<sup>3</sup>.

## **2.7 Oprezno rukovanje i uporaba usisavača**

- ▶ Usisavač nikada ne ostavljajte bez nadzora.
- ▶ Zaštitite usisavač od smrzavanja.
- ▶ Redovito provjerite nadzor razine napunjenosti (plovak) je li zaprljan i ima li vidljivih oštećenja i po potrebi uklonite krupniju prljavštinu s plovka.
- ▶ Kod postavljanja glave usisivača pazite da se ne priključite te da ne oštetite mrežni kabel. Postoji opasnost od ozljeda i oštećenja.
- ▶ Provjerite usisavač i pribor glede mogućih oštećenja. Prije daljnje uporabe morate zaštitne uređaje ili lagano oštećene dijelove brižljivo provjeriti glede njihova besprijealnog i namjenskog djelovanja. Provjerite funkcioniraju li pokretni dijelovi besprijealno i nisu li zaglavljivi odnosno oštećeni. Svi dijelovi moraju biti pravilno montirani i ispunjavati sve uvjete kako bi se osigurao besprijealno rad usisavača.
- ▶ Popravlak usisavača prepustite samo kvalificiranom stručnom osoblju i samo s originalnim rezervnim dijelovima. Na taj način će se postići održavanje sigurnosti usisavača.
- ▶ Mrežni utikač uvijek izvucite iz utičnice kad usisavač nije u uporabi (tijekom radne stanke), prije čišćenja i održavanja, prije zamjene dijelova pribora ili zamjene filtra. Ovim mjerama opreza spriječit će se nehotično pokretanje usisavača.
- ▶ Usisivač ne postavljajte u drugi položaj rada povlačenjem za mrežni kabel. S usisivačem ne prelazite preko mrežnog kabela.
- ▶ Usisavač ne transportirajte kranom.

VC 5M

#### **Dodatno kod usisavača M**

- ▶ **Prilikom transporta i kada se uređaj ne koristi, zatvorite ulazni priključak zapornim kolčakom.**

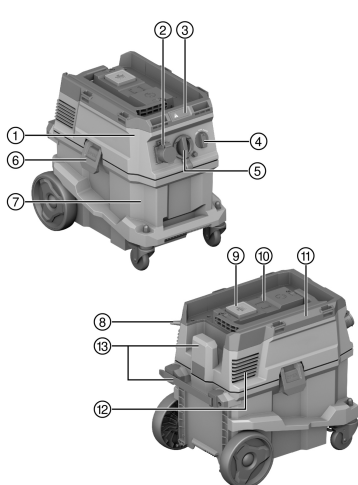

**3.1 Pregled proizvoda** 

- ① Glava usisavača
- ② Utičnica na uređaju (opcionalno)
- ③ Kontrolna i upravljačka ploča
- ④ Sklopka uređaja
- ⑤ Ulazni priključak (usisno crijevo)
- ⑥ Blokada spremnika
- ⑦ Spremnik za prašinu
- ⑧ Mrežni kabel
- ⑨ Upravljačka tipka „Ručno čišćenje filtra“
- ⑩ Slijepi poklopac bežičnog modula (opcionalno)
- ⑪ Ručka za prenošenje
- ⑫ Otvor za odlazni zrak
- ⑬ Transportna kuka za mrežni kabel (s mogućnošću fiksiranja)

**3.2 Namjenska uporaba**

Opisani proizvod je univerzalni usisavač za proizvodno okruženje, npr. gradilišta, hotele, škole, bolnice, tvornice, trgovine, urede ili iznajmljivanje. Proizvod je namijenjen za primjene u suhom i mokrom okruženju. Ljudi i životinje ne smiju se usisavati ovim proizvodom. Zabranjena je upotreba ispod površine vode.

Ovaj proizvod nije dopušten za uporabu **Hilti SafeSet**.

- ▶ Prije rada s proizvodom informirajte se o rukovanju, o opasnostima koje mogu uzrokovati određeni materijali te o sigurnom zbrinjavanju usisanog materijala.
- ▶ Proizvod nije prikladan za uporabu u neprekidnom stacionarnom radu, u automatskim ili poluautomatskim postrojenjima.
- ▶ Kako biste izbjegli opasnost od ozljeda, koristite samo originalni pribor i alate **Hilti**.
- ▶ Kako biste izbjegli elektrostatičke efekte, koristite antistatičko usisno crijevo.
- ▶ Ne usisavajte predmete koji bi mogli kroz vrećicu za prašinu dovesti do ozljeda (npr. šiljast ili oštar materijal).
- ▶ Ne koristite proizvod kao zamjenu za ljestve.
- ▶ Poštujte lokalne propise o sprječavanju nezgoda.

**Područja primjene**

Ovaj proizvod je namijenjen za sljedeće primjene u gospodarskoj uporabi:

- Mokro i suho čišćenje zidnih i podnih površina
- Usisavanje male količine prašine s **Hilti** dijamantnim brusilicama, rezačima, udarnim bušilicama i krunama za suho bušenje.
- Usisavanje ulja i tekućih medija do temperature < 60 °C (140 °F).

VC 5L

**Dodatno kod usisavača L**

Usisavanje suhих, nezapaljivih prašina, tekućina, piljevine i opasnih prašina ekspozicijskih graničnih vrijednosti > 1 mg/m<sup>3</sup> (klasa prašine L).



### Dodatno kod usisavača M

Usisavanje suhих, nezapaljivih prašina, tekućina, piljevine i opasnih prašina ekspozicijskih graničnih vrijednosti  $\geq 0,1 \text{ mg/m}^3$  (klasa prašine M).

Kod uređaja za uklanjanje prašine je potrebno predvidjeti dovoljan broj izmjena zraka L u prostoriji kada se odlazni zrak vraća u prostoriju. Poštujte nacionalne odredbe.

### 3.3 Sadržaj isporuke

Usisavač za mokro/suho usisavanje uključujući element filtra, usisno crijevo s okretnim kolčakom (na usisnoj strani) i kolčakom alata, upute za uporabu



Ostale proizvode sustava dopuštene za Vaš proizvod naći ćete u Vašoj **Hilti Store** ili na: [www.hilti.group](http://www.hilti.group)

## 4 Tehnički podaci

### 4.1 Značajke proizvoda

	VC 5L	VC 5M
Težina	11 kg	11 kg
Dimenzije (D×Š×V)	530 mm × 380 mm × 500 mm	530 mm × 380 mm × 500 mm
Zapremnina spremnika	30 ℓ	30 ℓ
Iskoristiva količina prašine	23 kg	23 kg
Iskoristiva zapremnina spremnika za vodu	20 ℓ	20 ℓ
Temperatura zraka	-10 °C ... 40 °C	-10 °C ... 40 °C
Čišćenje filtra	ručno	ručno
Maksimalno dodatno opterećenje	25 kg	25 kg
Frekvencija mreže	50 Hz ... 60 Hz	50 Hz ... 60 Hz
Klasa zaštite	I	I
Vrsta zaštite	IP X4	IP X4

### 4.2 Dimenzionirani napon

	100 V	110 V	110 V (GB 32 A)
Dimenzionirana potrošnja	1.000 W	1.100 W	1.100 W
Priključna snaga integrirane utičnice na uređaju za električni alat	•/•	•/•	600 W
Mrežni priključak (tip)	VCT 3×2 mm <sup>2</sup>	VCTF 3×2 mm <sup>2</sup>	H07 RN-F 3G 1,5 mm <sup>2</sup>

	220 - 240 V	220 - 240 V (CH)	220 - 240 V (GB)
Dimenzionirana potrošnja	1.200 W	1.200 W	1.200 W
Priključna snaga integrirane utičnice na uređaju za električni alat	2.300 W	1.100 W	1.900 W
Mrežni priključak (tip)	H07 RN-F 3G 1,5 mm <sup>2</sup>	H07 RN-F 3G 1,5 mm <sup>2</sup>	H07 RN-F 3G 1,5 mm <sup>2</sup>



	<b>220 - 240 V (NZ)</b>
<b>Dimenzionirana potrošnja</b>	1.200 W
<b>Priključna snaga integrirane utičnice na uređaju za električni alat</b>	1.200 W
<b>Mrežni priključak (tip)</b>	H07 RN-F 3G 1,5 mm <sup>2</sup>

#### 4.3 Maksimalni volumni protok i maksimalni podtlak

	<b>100 V</b>	<b>110 V</b>	<b>220 - 240 V</b>
<b>Maks. volumni protok (turbina)</b>	70 ℓ/s	71 ℓ/s	74 ℓ/s
<b>Maks. volumni protok (kraj crijeva)</b>	144 m <sup>3</sup> /h (40 ℓ/s)	144 m <sup>3</sup> /h (40 ℓ/s)	144 m <sup>3</sup> /h (40 ℓ/s)
<b>Maks. podtlak</b>	19,5 kPa (195 mbar)	21,5 kPa (215 mbar)	22,5 kPa (225 mbar)

	<b>220 - 240 V (CH)</b>	<b>220 - 240 V (GB)</b>	<b>220 - 240 V (NZ)</b>
<b>Maks. volumni protok (turbina)</b>	74 ℓ/s	74 ℓ/s	74 ℓ/s
<b>Maks. volumni protok (kraj crijeva)</b>	144 m <sup>3</sup> /h (40 ℓ/s)	144 m <sup>3</sup> /h (40 ℓ/s)	144 m <sup>3</sup> /h (40 ℓ/s)
<b>Maks. podtlak</b>	22,5 kPa (225 mbar)	22,5 kPa (225 mbar)	22,5 kPa (225 mbar)

#### 4.4 Informacije o buci i vibracijama, izmjereno prema EN 60335

<b>Razina emisije zvučnog tlaka (L<sub>pA</sub>)</b>	76 dB(A)
<b>Nesigurnost razine zvučnog tlaka (K<sub>pA</sub>)</b>	2 dB(A)
<b>Vrijednost emisije vibracije</b>	< 2,5 m/s <sup>2</sup>

## 5 Uporaba produžnog kabela

### Uporaba produžnog kabela

#### UPOZORENJE

**Opasnost zbog oštećenog kabela!** Ne dodirujte oštećeni mrežni odn. produžni kabel. Izvucite mrežni utikač iz utičnice.

- ▶ Redovito provjeravajte priključni vod uređaja i u slučaju oštećenja ga odnesite na zamjenu ovlaštenom serviseru.
- Upotrebljavajte samo produžne kabele odgovarajućeg presjeka koji su dozvoljeni za područje primjene. U suprotnom slučaju može doći do gubitka snage uređaja i pregrijavanja kabela.
- Redovito provjeravajte ima li na produžnom kableu oštećenja.
- Zamijenite oštećene produžne kabele.
- Na otvorenom upotrebljavajte samo za to dozvoljene i odgovarajuće označene produžne kabele.



Preporučene minimalne promjere i maksimalne dužine kabela naći ćete na kraju ove dokumentacije u obliku QR koda.

## 6 Priprema rada

#### OPREZ

**Opasnost od ozljede!** Nehotično pokretanje proizvoda.

- ▶ izvucite mrežni utikač iz utičnice prije namještanja uređaja ili zamjene dijelova pribora.

Pridržavajte se sigurnosnih napomena i upozoravajućih naputaka u ovoj dokumentaciji i na proizvodu.





## 7 Priprema rada

### 7.1 Umetanje vrećice za prašinu (flizelinska)

1. Izvucite mrežni utikač iz utičnice.
2. Otvorite 2 blokade spremnika.
3. Glavu usisavača podignite sa spremnika za prašinu.
4. Po potrebi izvadite punu vrećicu za prašinu.
5. Natakните vrećicu za prašinu s adapterom na oba pozicijska zatika.
6. Glavu usisavača postavite na spremnik za prašinu.
7. Zatvorite 2 blokade spremnika.
8. Uvjerite se da je glava usisavača pravilno montirana i završljena.
9. Priključite usisno crijevo.

### 7.2 Zamjena vrećice za prašinu (plastične)

1. Izvucite mrežni utikač iz utičnice.
2. Otvorite 2 blokade spremnika.
3. Glavu usisavača podignite sa spremnika za prašinu.
4. Po potrebi izvadite punu plastičnu vrećicu za prašinu.
5. Umetnite novu vrećicu za prašinu (plastičnu) u spremnik za prašinu i stavite vrećicu za prašinu oko ruba spremnika za prašinu.
  - ▶ Rupice na vrećici za prašinu moraju biti u unutrašnjosti spremnika za prašinu.
  - ▶ Izravnavajte umetnutu vrećicu za prašinu uz pomoć crne linije na rubu spremnika.
6. Glavu usisavača postavite na spremnik za prašinu.
7. Zatvorite 2 blokade spremnika.
8. Uvjerite se da je glava usisavača pravilno montirana i završljena.
9. Priključite usisno crijevo.

### 7.3 Zamjena elementa filtra

1. Otvorite 2 blokade spremnika.
2. Glavu usisavača podignite sa spremnika za prašinu.
3. Skinite zatvarač filtra (vijčani zatvarač).
4. Skinite podlošku filtra.
5. Oprezno izvadite istrošeni filter.
  - ▶ Pazite da prljavština ne padne u otvor turbine!
6. Stavite novi filter na usisavač.
7. Ravno stavite podlošku filtra na filter.
8. Montirajte zatvarač filtra.
9. Provjerite je li element filtra pravilno montiran i stavite glavu usisavača na spremnik za prašinu.

## 8 Rukovanje

### 8.1 Uporaba čišćenja filtra

Usisavač ima ručno čišćenje filtra. Za postizanje maksimalne usisne snage upotrebljavajte čišćenje filtra u redovitim razmacima.

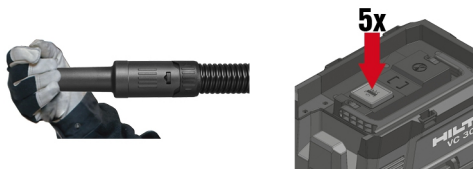

1. Zatvorite kraj crijeva.
2. Pričekajte da se uspostavi maksimalni podtlak.
3. Uzastopno pritisnite 4-5 puta upravljačku tipku .



## 8.2 Korištenje usisavača

### **OPREZ**

**Opasnost od ozljede zbog prašina štetnih po zdravlje!** Ako se ne koristi element filtra može izaći opasni usisani materijal.

► Koristite usisavač samo s umetnutim elementom filtra.

1. Prije umetanja mrežnog utikača u utičnicu uvjerite se da je sklopka za izbor funkcija u položaju **OFF**.
2. Mrežni utikač usisavača utaknite u utičnicu.
3. Okrenite sklopku uređaja u položaj **ON**.

## 8.3 Uporaba utičnice na uređaju



Utičnica na uređaju namijenjena je samo za izravno priključivanje električnih alata na usisavač.

Kod električnih alata priključenih na utičnicu na uređaju treba se pridržavati njihovih uputa za uporabu i sigurnosnih napomena.

Nakon isključivanja električnog alata usisavač još neko vrijeme radi kako bi se usisala prašina koja se nalazi u sisnom crijevu.

**Samo za Švicarsku i Lihtenštajn:** Utičnicu na uređaju upotrebljavajte isključivo za primjene u suhim uvjetima okoline.

1. Izvucite mrežni utikač usisavača iz utičnice.
2. Provjerite je li maksimalna ulazna snaga električnog alata za priključivanje ispod dopuštene maksimalne snage utičnice na uređaju, vidi poglavlje "Tehnički podaci" i natpis na utičnici na uređaju.
3. Prije umetanja mrežnog utikača električnog alata u utičnicu uvjerite se da je električni alat isključen.
4. Mrežni utikač električnog alata utaknite u utičnicu na uređaju.
5. Mrežni utikač usisavača utaknite u utičnicu.
6. Okrenite sklopku uređaja u položaj **AUTO**.
7. Uključite električni alat.

## 8.4 Usisavanje suhe prašine



Prije usisavanja suhih prašina i posebice mineralnih prašina treba paziti da se u spremniku nalazi odgovarajuća vrećica za prašinu. Zatim se usisani materijal može jednostavno i čisto zbrinuti.

► Pazite na to da je element filtra suh i da je umetnuta odgovarajuća vrećica za prašinu.

## 8.5 Usisavanje tekućina

### 8.5.1 Priprema i provođenje



Za mokro usisavanje po mogućnosti upotrijebite poseban element filtra.

1. Izvadite vreću za prašinu iz spremnika za prašinu.
2. Provjerite plovak nadzora razine napunjenosti i po potrebi ga očistite.
3. Tijekom rada pazite na promjene usisne snage, npr. kada se aktivira nadzor razine napunjenosti.

### 8.5.2 Nadzor razine napunjenosti se aktivira

Ako je dosegnuta maksimalna razina napunjenosti spremnika za prašinu, aktivira se nadzor razine napunjenosti. Ispraznite spremnik za prašinu kako biste mogli nastaviti s radom.



Pri usisavanju veće količine može se skupljati tekućina u filtru i funkcija plovka može biti ograničena. U potpunosti ispuštite tekućinu iz filtra u redovitim razmacima.

1. Okrenite sklopku uređaja u položaj **OFF**.
2. Izvucite mrežni utikač iz utičnice.
3. Otvorite 2 blokade spremnika.



4. Glavu usisavača podignite sa spremnika za prašinu i postavite ga na ravnu podlogu.
5. Uхватите за захватна корита и превните spremnik за prašinu како бисте га испразнили.
6. Проверите пловак надзораazine napunjenosti i по потреби га очистите.
7. Postavite glavu usisavača na spremnik за prašinu i затворите 2 блокаде spremnika.

## 8.6 Након usisavanja

1. Okrenite sklopku uređaja u položaj **OFF**.
2. Izvucite mrežni utikač iz utičnice.
3. Испразните spremnik те usisavač очистите влажном крпом.
4. Usisavač заштите од неовлаштене uporabe i одложите га у suhu просторију.
  - ▶ **ПОЗОР** Овај usisavač смје се складиштити само у затвореним просторијима.

### 8.6.1 Након usisavanja suhih prašina



Увјек користите usisavač од класе М с врећicom за prašinu. Због тога се може испразнити и збринутј usisани материјал с малом оптерећеношћу прашином.

1. Отворите 2 блокаде spremnika.
2. Glavu usisavača podignite sa spremnika за prašinu i postavite га на равну подлогу.
3. Uхватите за захватна корита и превните spremnik за prašinu како бисте га испразнили.
  - ▶ **Код usisavača М:** Izvadite врећicu за prašinu из spremnika за prašinu и збрините је у складу с важећим прописима.
4. Spremnik за prašinu очистите crijevom за воду.
5. Usisavač и brtvenu површину spremnika за prašinu очистите влажном крпом.
6. Ostavite spremnik за prašinu да се осуши.
7. Postavite glavu usisavača на spremnik за prašinu и затворите 2 блокаде spremnika.

### 8.6.2 Након usisavanja tekućina

1. Отворите 2 блокаде spremnika.
2. Glavu usisavača podignite sa spremnika за prašinu и postavite га на равну подлогу.
3. Uхватите за захватна корита и превните spremnik за prašinu како бисте га испразнили.
4. Spremnik за prašinu очистите crijevom за воду.
5. Usisavač и brtvenu површину spremnika за prašinu очистите влажном крпом.
6. Odvojite glavu usisavača од spremnika како би се element filtra и spremnik могли осушити.

## 9 Napomene за чишћење usisavača



### УПОЗОРЕЊЕ

**Опасност услјед електричне струје!** Nestručни поправци на електричним дијеловима могу узроковати теške озлједe услјед електричног удара.

- ▶ Поправке електричних дијелова нека обавља искључиво електричар.
- ▶ Usisavač, посебиче рукохват одржавajte сухим, čistим, без улја и масти. Не употребљавajte силиконска средства за чишћење.
- ▶ Не користите usisavač уколико су зачепљени прореzi за прозрачивање! Прореze за прозрачивање пажљиво очистите сухом четком. Спријечите проdirање страних тјела у унутрашњост отвора turbine.
- ▶ Ванјску страну usisavača редовито čistите лагано навлаженом крпом. За чишћење не употребљавajte уређај за прскaње, парни распршивач или текућу воду јер се time може угрозити електрична сигурност usisavača.
- ▶ Посебно pazите на чишћење горњег руба spremnika и на његов утор јер је то кључно за бртвљење између spremnika за prašinu и главе usisavača.

## 10 Transport и складиштење

Не смјете носити usisavač с пуним spremnikom за prašinu.

Usisava не смје бити објешен на кран.

- ▶ Izvadite labavi alat из држача.
- ▶ Usisavač испразните прије него што га преносите на друго мјесто.



- ▶ Ako ste usisali tekućine, nemojte prevrtati usisavač ili ga transportirati u uspravnom položaju.
- ▶ Za transport utaknite pomoću konusnog adaptera oba kraja crijeva jedan u drugi.

VC 5M

### Kod usisavača klase M

#### UPOZORENJE

**Opasnost od ozljede zbog prašina štetnih po zdravlje!** Iz ulaznog otvora može izaći opasni usisani materijal.

- ▶ Prilikom transporta i kada se usisavač ne koristi, zatvorite ulazni priključak zapornim kolčakom.

## 11 Pomoć u slučaju smetnji

U slučaju smetnji, koje nisu navedene u ovoj tablici ili koje ne možete sami ukloniti, obratite se našem **Hilti** servisu.

Smetnja	Mogući uzrok	Rješenje
Nema usisne snage ili je smanjena.	Element filtra je začepljen ili prestar.	<ul style="list-style-type: none"> <li>▶ Provjerite stanje napunjenosti spremnika za prašinu.</li> <li>▶ Upotrebljavajte ručno čišćenje filtra. → stranica 241</li> <li>▶ Po potrebi zamijenite filter.</li> </ul>
	Element filtra nije umetnut.	▶ Umetnite odgovarajući element filtra.
Vizualni signal upozorenja (smanjena usisna snaga)	Vrećica za prašinu je puna.	▶ Zamijenite vrećicu za prašinu.
	Element filtra je jako zaprljan.	▶ Upotrebljavajte ručno čišćenje filtra (zatvorite otvor usisnog crijeva za optimalan učinak čišćenja).
	Začepljeno je usisno crijevo ili štitnik za prašinu električnog alata.	▶ Očistite usisno crijevo i štitnik za prašinu.
Uređaj ispuhuje prašinu.	Element filtra nije pravilno montiran.	▶ Ponovno montirajte element filtra.
	Element filtra je oštećen.	▶ Montirajte novi element filtra.
	Element filtra nije umetnut.	▶ Umetnite odgovarajući element filtra.
Uređaj se neželjeno uključuje i isključuje ili dolazi do statičkog pražnjenja preko korisnika.	Nije osiguran elektrostatski odvod, uređaj nije priključen na uzemljenu utičnicu.	▶ Uređaj priključite na uzemljenu utičnicu, koristite antistatičko crijevo.
Motor je prestao raditi.	Aktivirao se osigurač mrežne utičnice.	<ul style="list-style-type: none"> <li>▶ Uključite osigurač.</li> <li>▶ Ako se ponovno aktivira, potražite uzrok preopterećenosti strujne mreže.</li> </ul>
	Spremnik za prašinu je pun.	▶ Isključite uređaj i ispraznite spremnik za prašinu.
	Aktivirao se termički osigurač motora.	<ul style="list-style-type: none"> <li>▶ Isključite uređaj i ostavite da se ohladi 5 minuta.</li> <li>▶ Ako se motor ne pokreće, odnesite svoj uređaj u <b>Hilti</b> servis.</li> </ul>
	Termički osigurač motora opetovano isključuje motor.	▶ Proreze za prozračivanje pažljivo očistite suhom četkom.
Motor ne radi u automatskom načinu rada.	Priključeni uređaj je neispravan ili nije pravilno utaknut.	▶ Provjerite funkciju priključenog uređaja i čvrsto utaknite mrežni utikač.



## 12 Zbrinjavanje otpada

**Hilti** Uređaji su većim dijelom izrađeni od materijala koji se mogu ponovno preraditi. Pretpostavka za to je njihovo stručno razvrstavanje. U mnogim zemljama **Hilti** preuzima vaš stari uređaj na recikliranje. Raspitajte se u **Hilti** servisnoj službi ili kod vašeg prodajnog savjetnika.



- ▶ Električne alate, elektroničke uređaje i akumulatorske baterije ne bacajte u kućni otpad!

## 13 Jamstvo proizvođača

- ▶ Ukoliko imate pitanja glede jamstvenih uvjeta, obratite se svojem lokalnom **Hilti** partneru.

## 14 Dodatne informacije

Dodatne informacije o rukovanju, tehnici, okolišu i recikliranju pronaći ćete na sljedećoj poveznici: [qr.hilti.com/manual/?id=2297598&id=2298710](http://qr.hilti.com/manual/?id=2297598&id=2298710)

Tu poveznicu naći ćete na kraju ove dokumentacije u obliku QR koda.

# Originalno uputstvo za upotrebu

## 1 Podaci o uputstvu za upotrebu

### 1.1 O ovom uputstvu za upotrebu

- Detaljno pročitajte uputstvo za upotrebu pre početka rada. To predstavlja preduslov za bezbedan rad i nesmetano rukovanje.
- Obratite pažnju na bezbednosne i upozoravajuće napomene koje se nalaze u ovom uputstvu za upotrebu i na proizvodu.
- Uputstvo za upotrebu uvek čuvajte na proizvodu i samo sa ovim uputstvom za upotrebu prosleđujte proizvod dalje drugim osobama.

### 1.2 Legenda

#### 1.2.1 Upozoravajuće napomene

Upozoravajuće napomene upozoravaju na opasnosti pri rukovanju proizvodom. Koriste se sledeće signalne reči:



#### OPASNOST

**OPASNOST !**

- ▶ Znači neposrednu opasnu situaciju, koja može prouzrokovati telesne povrede ili smrt.



#### UPOZORENJE

**UPOZORENJE !**

- ▶ Ova reč skreće pažnju na moguću opasnost koja može prouzrokovati tešku telesnu povredu ili smrt.



#### OPREZ

**OPREZ !**

- ▶ Za moguću opasnu situaciju koja može da dovede do telesnih povreda ili do materijalne štete.

#### 1.2.2 Simboli u dokumentaciji

Sledeći simboli se koriste u našoj dokumentaciji:



Pre upotrebe pročitajte uputstvo za upotrebu



Oprez



	Napomene o primeni i druge korisne informacije
	Rad sa reciklažnim materijalima
	Električne uređaje i baterije ne odlažite u kućni otpad

### 1.2.3 Simboli na slikama

Sledeći simboli se koriste na našim slikama:

	Ovi brojevi se odnose na odgovarajuću sliku sa početka ovog uputstva
3	Numerisanje reflektuje redosled radnih koraka na slici i može da odstupa od radnih koraka u tekstu
	Pozicioni brojevi se koriste na slici <b>Pregled</b> i odnose se na brojeve legende u poglavlju <b>Pregled proizvoda</b>
	Ovaj znak bi trebalo da vas podstakne na poseban oprez prilikom rada sa proizvodom.

### 1.3 Simboli u zavisnosti od proizvoda

#### 1.3.1 Simboli na proizvodu

Na proizvodu se koriste sledeći simboli:

	Transport na dizalici
--	-----------------------

#### 1.4 Specijalne nalepnice na proizvodu

**UPOZORENJE:** Ovaj usisivač sadrži prašine koje su opasne po zdravlje. Pražnjenje i održavanje, uključujući uklanjanje vreće za prašinu sme da vrši isključivo stručno osoblje koje snosi odgovarajuću ličnu zaštitnu opremu. Usisivač koristite isključivo sa filterskim sistemom koji besprekorno funkcioniše.

VC 5L



L usisivači

VC 5M



M usisivači

#### 1.5 Informacije o proizvodu

**Hilti** Proizvodi su namenjeni za profesionalnog korisnika, a njima sme da rukuje, da ih održava ili popravlja samo ovlašćeno i obučeno osoblje. To osoblje mora biti posebno upoznato sa mogućim opasnostima. Proizvod i njegova pomoćna sredstva mogu da budu opasni ako ih neobučena lica nestručno tretiraju ili ako se ne koriste namenski.

Oznaka tipa i serijski broj su navedeni na tipskoj pločici.



- ▶ Prenesite serijski broj u sledeću tabelu. Podaci o proizvodu će vam biti potrebni kada budete kontaktirali naše predstavništvo ili servis.

#### Podaci o proizvodu

Mokro / suvi usisivač	<b>VC 5L</b> <b>VC 5M</b>
Generacija	01
Serijski br.	

### 1.6 Izjava o usklađenosti

Pod vlastitom odgovornošću proizvođač izjavljuje da je ovde opisani proizvod u skladu sa važećim zakonskim propisima i normama. Primerak izjave o usklađenosti nalazi se na kraju ove dokumentacije.

Tehnička dokumentacija se čuva ovde:

Hilti Društvo za razvoj doo | Dozvola za uređaje | Hiltistraße 6 | 86916 Kaufering, DE

## 2 Sigurnost

### 2.1 Opšte sigurnosne napomene

Pored sigurnosnih napomena u pojedinačnim poglavljima ovog uputstva za upotrebu, u svakom trenutku treba da vodite računa o sledećim odredbama.

- ▶ **Pročitajte sve napomene!** Nepridržavanjem sledećih uputstava, može doći do električnog udara, požara i/ili teških telesnih povreda.
- ▶ **Kod korišćenja uređaja sa električnim alatom pre upotrebe pročitajte uputstvo za upotrebu električnog alata i vodite računa o svim napomenama.**
- ▶ **Manipulacije ili promene na uređaju nisu dozvoljene.**
- ▶ **Koristite odgovarajući uređaj. Nemojte koristiti uređaj u svrhe za koje nije predviđen, koristite ga samo u skladu sa odredbama i kada je u ispravnom stanju.**
- ▶ **Pre rada sa uređajem informišite se o njegovom rukovanju, o opasnostima do kojih može doći zbog materijala i o odlaganju usisanog materijala.**
- ▶ **Vodite računa o uticaju okoline. Uređaj ne upotrebljavajte tamo gde postoji opasnost od požara ili eksplozije.**
- ▶ **Uređaj smeju koristiti samo osobe koje su sa njim upoznate, vezano za sigurnu upotrebu uređaja, i koje su razumele opasnosti koje su rezultat toga. Uređaj nije predviđen za decu. Morate da pazite na to da se deca ne smeju igrati sa uređajem.**
- ▶ **Dobro čuvajte nekorišćene uređaje. Kada nisu u upotrebi, treba ih držati na suvom, visokom ili zaključanom mestu van domašaja dece.**

### 2.2 Radno mesto

- ▶ **Pobrinite se za dobro osvetljenje radnog prostora.**
- ▶ **Pobrinite se za dobro provetranje radnog mesta.** Loše provetrena radna mesta mogu zbog opterećenosti prašinom biti štetna po zdravlje.
- ▶ **Svoje radno okruženje održavajte urednim. Iz radnog okruženja uklonite predmete kojim biste mogli da se povredite.** Nered u radnom okruženju rada može prouzrokovati nesreće.
- ▶ **Sa uređajem ne radite u okolini ugroženoj eksplozijom, u kojoj se nalaze zapaljive tečnosti, gasovi ili prašine.** Električni uređaji proizvode iskre koje mogu zapaliti prašinu ili isparenja.

### 2.3 Električna sigurnost

- ▶ **Priključni utikač uređaja mora da odgovara utičnici. Na utikaču se ni u kom slučaju ne smeju izvoditi izmene. Ne koristite adapterske utikače zajedno sa zaštitno uzemljenim električnim uređajima.** Nepromenjeni utikači i odgovarajuće utičnice smanjuju opasnost od električnog udara.
- ▶ **Ubacite utikač u predviđenu, uzemljenu utičnicu, koja je bezbedno instalirana i usklađena sa svim lokalnim okolnostima. Ukoliko niste sigurni, da li je utičnica uzemljena, proverite je kod kvalifikovanog električara.**
- ▶ **Izbegavajte dodir tela sa uzemljenim površinama kao što su cevi, radijatori, šporeti i frižideri.** Postoji povećana opasnost od električnog udara ako je vaše telo uzemljeno.
- ▶ **Uverite se da se mrežni kabl ne nalazi u bari.**



- ▶ **Redovno proveravajte priključni kabl uređaja i ukoliko je oštećen, zamenite ga u servisnoj radionici Hilti. Redovno kontrolišite produžne vodove i zamenite ih, ukoliko su oštećeni.**
- ▶ **Ukoliko se tokom rada ošteti mrežni priključni vod i/ili produžni kabl, isti ne smete da dodirnete. Izvucite mrežni utikač iz utičnice.** Oštećeni mrežni priključni i produžni kablovi predstavljaju opasnost od električnog udara.
- ▶ **Kabl ne upotrebljavajte za nošenje ili vešanje uređaja odnosno za izvlačenje utikača iz utičnice. Kabl držite dalje od izvora toplote, ulja, oštih ivica ili pokretljivih delova uređaja.** Oštećeni ili usukani kablovi povećavaju opasnost od električnog udara.
- ▶ **Ako sa električnim uređajem radite na otvorenom, upotrebljavajte samo produžne kablove odobrene za upotrebu na otvorenom.** Primena produžnog kabla prikladnog za upotrebu na otvorenom smanjuje opasnost od električnog udara.
- ▶ **Isključite uređaj kod prekida struje i izvucite utikač.**
- ▶ **Uvek koristite utičnicu uređaja samo za utvrđene svrhe u uputstvu za upotrebu.**
- ▶ **Uređaj ne pokrećite ako je prljav ili mokar.** Prašina provodnih materijala, koja se nakuplja na površini uređaja, ili tečnost mogu pod nepovoljnim uslovima dovesti do električnog udara. **Stoga, ako često obrađujete provodne materijale, odnesite zaprljane uređaje u redovnim vremenskim intervalima na proveru u Hilti servis.**
- ▶ Zbog preopterećenja postoji opasnost od požara! Nemojte prekoračiti najveću dozvoljenu struju od 8 ampera sa električnim alatom priključenim u utičnicu.

## 2.4 Sigurnost ljudi

- ▶ **Budite oprezni, vodite računa i razumno koristite proizvod pri radu. Nemojte koristiti usisivač ako ste umorni ili pod uticajem droga, alkohola ili lekova.** Trenutak nepažnje prilikom upotrebe uređaja može da dovede do ozbiljnih povreda.
- ▶ **Korisnik i osobe koje se nalaze u njegovoj neposrednoj blizini moraju tokom primene i održavanja uređaja da upotrebljavaju odgovarajuće zaštitne naočare, zaštitnu kacigu, zaštitne slušalice, zaštitne rukavice, zaštitnu obuću i laganu zaštitu organa za disanje.**
- ▶ **Uverite se da usisivač ne može da se otkotrlja ili padne.**
- ▶ **Aktivirajte kočnice točkica za stabilan položaj usisivača.** Kod neaktiviranih kočnica točkica usisivač se može nekontrolisano pokrenuti.
- ▶ **Poštujte lokalne bezbednosne propise za sprečavanje nezgoda.**
- ▶ **Ako su montirani uređaji za usisavanje i hvatanje prašine, proverite jesu li isti priključeni i da li se pravilno koriste.** Korišćenje usisavanja prašine može smanjiti opasnosti uzrokovane prašinom.
- ▶ Usisivač se isključuje automatski ako se uključi električni alat koji je uključen u utičnici. Neočekivano uključivanje usisivača može predstavljati opasnost od povreda.

## 2.5 Sigurnosne napomene usisivača

- Rukovalac mora pre rada da se informiše o rukovanju usisivačem, o opasnostima do kojih može doći zbog materijala i o bezbednom odlaganju usisanog materijala.
- Ne smete usisavati ljude i životinje ovim usisivačem.
- Ne podešavajte usisivač u stacionarnom neprekidnom režimu rada, u automatskim ili poluautomatskim sistemima.
- Kućište usisivača nemojte koristiti kao zamenu za merdevine.
- Nemojte koristiti usisivač pod vodom.

## 2.6 Usisni materijal

- ▶ **Prašina opasna po zdravlje, zapaljiva i / ili eksplozivna prašina se ne sme usisavati (npr. magnezijumska ili aluminijumska prašina). Ne smeju se usisavati materijali koji imaju temperaturu preko 60 °C (140 °F) (npr. tinjajuće cigarete, vreo pepeo).**
- ▶ Pre početka rada uvek proverite klasu opasnosti štetne prašine koja može nastati tokom rada. Materijali koji su štetni po zdravlje kao što su npr. azbest i olovo izričito **nisu** navedeni u adekvatnoj upotrebi proizvoda i ne smeju da se obrađuju → Strana 250. Ako i dalje obrađujete materijale koji sadrže olovo ili azbest, garancija proizvođača za vaš proizvod biće nevažeća.





- ▶ Prašina, koja nastaje prilikom brušenja, šmirglanja, i bušenja, može da sadrži opasne hemikalije. Neki primeri su: olovo ili boja na bazi olova; Opeka, beton i ostali proizvodi za zidanje, prirodni kamen i drugi proizvodi koji sadrže kvarc; određena drva, kao što su hrast, bukva i hemijski obrađeno drvo; azbest ili materijali koji sadrže azbest. Odredite izloženost korisnika i posmatrača prema klasi opasnosti materijala na kojima se radi. Preduzmite neophodne mere za održavanje izlaganja na sigurnom nivou, kao što su npr. primena sistema za sakupljanje prašine ili nošenje odgovarajuće zaštite za disanje. Opšte mere za smanjenje izloženosti uključuju:
  - ▶ rad u dobro provetranom području,
  - ▶ izbegavanje dužeg kontakta sa prašinom,
  - ▶ skidanje prašine sa lica i tela,
  - ▶ nošenje zaštitne odeće i pranje izloženih područja vodom i sapunom.
- ▶ **Zapaljive, eksplozivne, agresivne tečnosti se ne smeju usisavati (rashladna i sredstva za podmazivanje, benzin, rastvarači, kiseline (pH < 5), baze (pH > 12,5) itd.).**
- ▶ **Uređaj odmah isključite kod pražnjenja pene ili tečnosti.**
- ▶ **Prilikom usisavanja vrućeg materijala koji ima maksimalnu temperaturu od 60 °C (140 °F) nosite zaštitne rukavice.**
- ▶ **Prilikom rada sa mineralnim muljem pri bušenju nosite zaštitnu odeću i izbegavajte kontakt sa kožom (pH > 9, nagrizajući).**
- ▶ **Izbegavajte kontakt sa baznim ili kiselim tečnostima. U slučaju nehotičnog kontakta isperite vodom. Ako tečnost dospe u oči, istu isperite sa dosta vode i dodatno potražite pomoć doktora.**

VC 5L

#### **Dodatno kod usisivača klase L**

- ▶ Uređaj u klasi prašine L je pogodan za usisavanje/isisavanje suve, nezapaljive prašine, istih takvih opiljaka drveta i opasne prašine sa graničnim vrednostima za eksploziju > 1 mg/m<sup>3</sup>.

VC 5M

#### **Dodatno kod usisivača klase M**

- ▶ Uređaj u klasi prašine M je prikladan za upijanje / usisavanje suve, nezapaljive prašine, piljevine i opasne prašine sa graničnom vrednošću ekspozicije ≥ 0,1 mg/m<sup>3</sup>.

## **2.7 Pažljivo rukovanje i upotreba usisivača**

- ▶ Nikada nemojte ostavljati usisivač bez nadzora.
- ▶ Zaštitite usisivač od mraza.
- ▶ Redovno proveravajte napunjenost prljavštine (preko plovka) i da li ima vidljivih oštećenja i eventualno sa plovka odstranite krupnija zaprljanja.
- ▶ Pazite prilikom postavljanja usisne glave na to, da ne zaglavljuje i da mrežni kabl nije oštećen. Postoji opasnost od povrede i oštećenja.
- ▶ Proverite da li na usisivaču i priboru postoje oštećenja. Pre daljeg korišćenja sigurnosna oprema ili neznatno oštećeni delovi moraju se pažljivo proveriti kako biste bili sigurni da funkcionišu savršeno i onako kako je predviđeno. Proverite da li pokretni delovi ispravno funkcionišu bez zapinjanja i da li ima oštećenih delova. Svi delovi se moraju pravilno montirati i moraju ispunjavati sve potrebne uslove za pravilan rad usisivača.
- ▶ Popravku usisivača prepustite samo kvalifikovanom stručnom osoblju i samo sa originalnim rezervnim delovima. Na taj način postići da se zadrži bezbednost usisivača.
- ▶ Ukoliko ne koristite usisivač (tokom pauzi u radu), pre nege i održavanja, pre zamene delova pribora ili zamene filtera izvucite mrežni utikač iz utičnice. Ovim merama opreza sprečićete nehotično pokretanje usisivača.
- ▶ Nikad ne vucite usisivač za mrežni kabl u drugi radni položaj. Nemojte usisivač gurati preko mrežnog kabla.
- ▶ Nemojte transportovati usisivač dizalicom.



**Dodatno kod usisivača klase M**

- ▶ **Prilikom transporta ili nekorišćenja uređaja, zatvorite ulazni element pomoću zaptivnog zatvarača.**

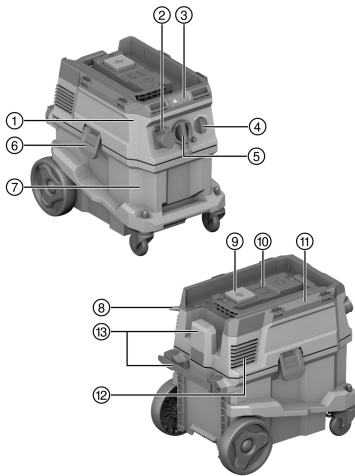
**3 Opis**
**3.1 Pregled proizvoda**

- ① Glava usisivača
- ② Utičnica na uređaju (opcionarno)
- ③ Polje za prikaz i rukovanje
- ④ Prekiđač uređaja
- ⑤ Ulazni element (usisno crevo)
- ⑥ Blokada posude
- ⑦ Posuda za prijavštinu
- ⑧ Mrežni kabl
- ⑨ Komandni taster „ručno čišćenje filtera“
- ⑩ Poklopac za bežični modul (opciono)
- ⑪ Ručka za nošenje
- ⑫ Otvor za izduvni vazduh
- ⑬ Transportna kuka za mrežni kabl (sa mogućnošću fiksiranja)

**3.2 Namenska upotreba**

Opisani proizvod je univerzalni usisivač za poslovna područja, npr. gradilišta, hotele, škole, bolnice, fabrike, radnje, kancelarije i prostore za zakup. Proizvod je namenjen za primenu u vlažnom i suvom području.

Ne smete usisavati ljude i životinje ovim proizvodom. Podvodna upotreba nije dozvoljena.

Ovaj proizvod nije dozvoljen za **Hilti SafeSet** primenu.

- ▶ Pre rada sa proizvodom informišite se o rukovanju i opasnostima do kojih može doći zbog materijala i o bezbednom odlaganju usisanog materijala.
- ▶ Ne koristite proizvod u stacionarnom neprekidnom režimu rada, u automatskim ili poluautomatskim sistemima.
- ▶ Upotrebljavajte samo originalni pribor i alate **Hilti**, kako biste izbegli opasnosti od povrede.
- ▶ Da biste sprečili elektrostatičke efekte, koristite antistatičko usisno crevo.
- ▶ Nemojte usisavati predmete koji kroz vreću za prašinu mogu dovesti do povreda (npr. šiljati materijal ili materijal sa oštrim ivicama).
- ▶ Ne koristite proizvod kao zamenu za merdevine.
- ▶ Poštujte lokalne bezbednosne propise za sprečavanje nezgoda.

**Oblasti primene**

Ovaj proizvod je u komercijalnom kontekstu namenjen za sledeće tipove upotrebe:

- Vlažno i suvo čišćenje zidnih i podnih površina
- Usisavanje manjih količina prašine sa **Hilti** dijamantskih brusilica, brusilica za odvajanje, čekića za bušenje i kruna za suvo bušenje.
- Usisavanje ulja i tečnih medija do temperature < 60 °C (140 °F).



VC 5L

#### Dodatno kod usisivača klase L

Usisavanje suvih, nezapaljivih prašina, tečnosti, drvenih opiljaka i opasnih prašina sa graničnim vrednostima za eksploziju > 1 mg/m<sup>3</sup> (klasa prašine L).

VC 5M

#### Dodatno kod usisivača klase M

Usisavanje suve, nezapaljive prašine, tečnosti, piljevine i opasne prašine sa graničnom vrednošću ekspozicije ≥ 0,1 mg/m<sup>3</sup> (klasi prašine M).

Neophodno je da prilikom usisavanja obezbedite nivo razmene vazduha L u prostoriji ukoliko se izduvni vazduh vraća u prostoriju. Obratite pažnju na nacionalne propise.

### 3.3 Sadržaj isporuke

Mokro / suvi usisivač uključujući element filtera, kompletno usisno crevo sa obrtnim naglavkom (na strani usisivača) i naglavak sa alatom, uputstvo za rukovanje



Ostale, za vaš proizvod odobrene sistemske proizvode pronađite u vašoj **Hilti Store** ili na: [www.hilti.group](http://www.hilti.group)

## 4 Tehnički podaci

### 4.1 Osobine proizvoda

	VC 5L	VC 5M
Težina	11 kg	11 kg
Dimenzije (D × Š × V)	530 mm × 380 mm × 500 mm	530 mm × 380 mm × 500 mm
Zapremina posude	30 ℓ	30 ℓ
Kapacitet prašine	23 kg	23 kg
Korisna zapremina vode	20 ℓ	20 ℓ
Temperatura vazduha	-10 °C ... 40 °C	-10 °C ... 40 °C
Čišćenje filtera	Ručno	Ručno
Maksimalni dodatni tovar	25 kg	25 kg
Frekvencija mreže	50 Hz ... 60 Hz	50 Hz ... 60 Hz
Klasa zaštite	I	I
Vrsta zaštite	IP X4	IP X4

### 4.2 Referentni napon

	100 V	110 V	110 V (GB 32 A)
Nominalni prihvata	1.000 W	1.100 W	1.100 W
Priključna snaga integrisane utičnice uređaja za električni alat	•/•	•/•	600 W
Mrežni priključak (tip)	VCT 3×2 mm <sup>2</sup>	VCTF 3×2 mm <sup>2</sup>	H07 RN-F 3G 1,5 mm <sup>2</sup>

	220–240 V	220–240 V (CH)	220–240 V (GB)
Nominalni prihvata	1.200 W	1.200 W	1.200 W
Priključna snaga integrisane utičnice uređaja za električni alat	2.300 W	1.100 W	1.900 W
Mrežni priključak (tip)	H07 RN-F 3G 1,5 mm <sup>2</sup>	H07 RN-F 3G 1,5 mm <sup>2</sup>	H07 RN-F 3G 1,5 mm <sup>2</sup>



2297598

	<b>220–240 V (NZ)</b>
Nominalni prihvat	1.200 W
Priključna snaga integrisane utičnice uređaja za električni alat	1.200 W
Mrežni priključak (tip)	H07 RN-F 3G 1,5 mm <sup>2</sup>

#### 4.3 Maksimalni zapreminski protok i maksimalni potpritisak

	100 V	110 V	220–240 V
Maks. zapreminski protok (turbina)	70 l/s	71 l/s	74 l/s
Maks. zapreminski protok (završetak creva)	144 m <sup>3</sup> /h (40 l/s)	144 m <sup>3</sup> /h (40 l/s)	144 m <sup>3</sup> /h (40 l/s)
Maks. potpritisak	19,5 kPa (195 mbar)	21,5 kPa (215 mbar)	22,5 kPa (225 mbar)

	220–240 V (CH)	220–240 V (GB)	220–240 V (NZ)
Maks. zapreminski protok (turbina)	74 l/s	74 l/s	74 l/s
Maks. zapreminski protok (završetak creva)	144 m <sup>3</sup> /h (40 l/s)	144 m <sup>3</sup> /h (40 l/s)	144 m <sup>3</sup> /h (40 l/s)
Maks. potpritisak	22,5 kPa (225 mbar)	22,5 kPa (225 mbar)	22,5 kPa (225 mbar)

#### 4.4 Obaveštenja o buci i vibracijama, mereno prema EN 60335

Nivo emisije zvučnog pritiska (L <sub>pa</sub> )	76 dB(A)
Nesigurnost nivoa zvučnog pritiska (K <sub>pa</sub> )	2 dB(A)
Vrednost emisije vibracija	< 2,5 m/s <sup>2</sup>

## 5 Upotreba produžnog kabla

### Upotreba produžnog kabla

#### UPOZORENJE

**Opasnost zbog oštećenog kabla!** Ne dodirujte oštećeni mrežni, odnosno produžni kabl. Izvucite mrežni utikač iz utičnice.

- ▶ Redovno kontrolišite priključni vod uređaja i u slučaju oštećenja treba da ga zameni ovlašćeni stručnjak.
- Koristite samo produžne kablove koji su dozvoljeni za konkretnu primenu i imaju odgovarajući provodni poprečni prečnik. U suprotnom može doći do gubitka snage uređaja i pregrevanja kabla.
- Redovno proveravajte da li na produžnom kابلu postoje oštećenja.
- Zamenite oštećene produžne kablove.
- Na otvorenom upotrebljavajte samo za to dozvoljene i na odgovarajući način označene produžne kablove.



Preporučene minimalne poprečne preseke i maksimalne dužine kablova možete pogledati na kraju ovog dokumenta u vidu QR koda.

## 6 Priprema za rad

#### OPREZ

**Opasnost od povređivanja!** Nesmotreno pokretanje proizvoda.

- ▶ Izvucite mrežni utikač pre podešavanja uređaja ili zamene delova pribora.

Obratite pažnju na bezbednosne i upozoravajuće napomene koje se nalaze u ovoj dokumentaciji i na proizvodu.



## 7 Pripreme za rad

### 7.1 Postavljanje vreće za prašinu (od fliza)

1. Izvucite mrežni utikač iz utičnice.
2. Otvorite 2 fiksatora posude.
3. Podignite glavu usisivača sa posude za prljavštinu.
4. Po potrebi izvadite punu vreću za prašinu.
5. Utaknite vreću za prašinu zajedno sa adapterom na oba rascepnna klina.
6. Postavite glavu usisivača na posudu za prljavštinu.
7. Zatvorite 2 fiksatora posude.
8. Uverite se da je glava usisivača pravilno montirana i fiksirana.
9. Priključite usisno crevo.

### 7.2 Zamena vreće za sakupljanje prašine (plastika)

1. Izvucite mrežni utikač iz utičnice.
2. Otvorite 2 fiksatora posude.
3. Podignite glavu usisivača sa posude za prljavštinu.
4. Po potrebi izvadite punu plastičnu vreću za prašinu.
5. Postavite novu vreću za prašinu (plastika) u posudu za prljavštinu i navucite vreću za prašinu oko ivice posude za prljavštinu.
  - ▶ Rupice vreće za prašinu moraju da leže u unutrašnjosti posude za prljavštinu.
  - ▶ Pomoću crne linije na ivici posude usmerite ubačenu vreću za prašinu.
6. Postavite glavu usisivača na posudu za prljavštinu.
7. Zatvorite 2 fiksatora posude.
8. Uverite se da je glava usisivača pravilno montirana i fiksirana.
9. Priključite usisno crevo.

### 7.3 Zamena elementa filtera

1. Otvorite 2 fiksatora posude.
2. Podignite glavu usisivača sa posude za prljavštinu.
3. Uklonite zatvarač filtera (navojni zatvarač).
4. Uklonite filtersku ploču.
5. Pažljivo izvadite potrošeni filter.
  - ▶ Vodite računa o tome da prljavština ne dospe u otvor turbine!
6. Postavite novi filter na usisnik.
7. Postavite ploču filtera tik uz filter.
8. Montirajte zatvarač filtera.
9. Proverite da li je element filtera ispravno montiran i postavite glavu usisivača na posudu za prljavštinu.

## 8 Rukovanje

### 8.1 Upotreba čišćenja filtera

Usisivač se raspolože ručnim čišćenjem filtera. Da biste postigli maksimalni učinak usisivača, čišćenje filtera upotrebljavajte u redovnim vremenskim intervalima.

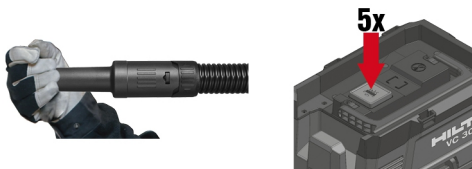

1. Zatvorite alat kraj creva.
2. Sačekajte dok se ne stvori maksimalni potpritisak.
3. Pritisnite 4-5 puta komandni taster .



## 8.2 Rukovanje usisivačem

### **OPREZ**

**Opasnost od povređivanja usled prašine koja je opasna po zdravlje!** Ako ne koristite filterski element, opasna usisana materija može da izađe.

► Usisivač koristite samo kada je filterski element umetnut.

1. Uverite se pre umetanja mrežnog utikača da sklopka za izbor funkcija stoji na **OFF**.
2. Utaknite mrežni utikač usisivača u utičnicu.
3. Zaokrenite prekidač uređaja u položaj **ON**.

## 8.3 Upotreba utičnice za uređaj



Utičnica uređaja je namenjena isključivo za direktno priključivanje električnih alata na usisivač.

Poštujte uputstva za upotrebu priključenih električnih alata na utičnicu uređaja, kao i bezbednosne napomene koje se u njima nalaze.

Nakon isključivanja električnog alata usisivač će raditi još neko kratko vreme kako bi usisao preostalu prašinu u usisnom crevu.

**Samo za tržišta u Švajcarskoj i Lihtenštajnu:** Uvek koristite utičnicu uređaja isključivo kod primena u suvim uslovima okruženja.

1. Izvucite mrežni utikač usisivača iz utičnice.
2. Proverite da li je maksimalna ulazna snaga električnog alata koji priključujete ispod dozvoljene maksimalne snage utičnice uređaja, pogledajte poglavlje „Tehnički podaci“ i natpis na utičnici uređaja.
3. Pre nego što utaknete mrežni utikač električnog alata, uverite se da je električni alat isključen.
4. Utaknite mrežni utikač električnog alata u utičnicu uređaja.
5. Utaknite mrežni utikač usisivača u utičnicu.
6. Okrenite prekidač uređaja u položaj **AUTO**.
7. Uključite električni alat.

## 8.4 Usisavanje suve prašine



Pre usisavanja suve prašine, a naročito mineralne prašine, vodite računa o tome da uvek umetnete odgovarajuću vreću za prašinu u posudu. Usisani materijal se onda može jednostavno i čisto ukloniti.

► Vodite računa o tome da filterski element bude suv i da je umetnuta odgovarajuća vreća za prašinu.

## 8.5 Usisavanje tečnosti

### 8.5.1 Priprema i sprovođenje



Po mogućstvu koristite odvojeni filterski element za upotrebu na mokrom.

1. Izvadite vreću za prašinu iz posude za prljavštinu.
2. Proverite da plovak za nadzor tečnosti i po potrebi ga očistite.
3. Tokom rada, obratite pažnju na promene u kapacitetu usisavanja, npr. kada se aktivira nadzor nivoa napunjenosti.

### 8.5.2 Nadzor nivoa napunjenosti se aktivira

Ako posuda za prljavštinu dostigne maksimalni nivo napunjenosti, aktivira se nadzor napunjenosti. Ispraznite posudu za prljavštinu da biste mogli da nastavite sa radom.



Priključivanjem većih količina, tečnost može da se nagomila u filteru i da ograniči funkciju plovka. Pustite da tečnost iz filtera potpuno iscuri u redovnim vremenskim intervalima.

1. Zaokrenite prekidač za uređaje na **OFF**.
2. Izvucite mrežni utikač iz utičnice.



3. Otvorite 2 fiksatora posude.
4. Podignite glavu usisivača sa posude za prljavštinu i posudu za prljavštinu postavite na ravnu podlogu.
5. Uхватite rukohvate i izvните posudu za prljavštinu da biste je ispraznili.
6. Proverite da plovak za nadzor tečnosti i po potrebi ga očistite.
7. Postavite glavu usisivača na posudu za prljavštinu i zatvorite 2 fiksatora posude.

## 8.6 Nakon usisavanja

1. Zaokrenite prekidač uređaja u položaj **OFF**.
2. Izvucite mrežni utikač iz utičnice.
3. Ispraznite posudu i očistite usisivač sa vlažnom krpom.
4. Ostavite usisivač u svojoj prostoriji tako da ga ne mogu koristiti neovlašćena lica.
  - ▶ **PAŽNJA** Ovaj usisivač se sme skladištiti samo u zatvorenim prostorijama.

### 8.6.1 Nakon usisavanja suvih prašina



Usisivače počev od klase M uvek koristite sa vrećom za sakupljanje prašine. Na taj način se usisani materijal može isprazniti i odložiti na otpad uz manju kontaminaciju prašinom.

1. Otvorite 2 fiksatora posude.
2. Podignite glavu usisivača sa posude za prljavštinu i posudu za prljavštinu postavite na ravnu podlogu.
3. Uхватite rukohvate i izvните posudu za prljavštinu da biste je ispraznili.
  - ▶ **Kod M-usisivača:** Izvadite vreću za sakupljanje prašine iz za prljavštinu i odložite je u skladu sa važećim propisima.
4. Očistite posudu za prljavštinu crevom za vodu.
5. Očistite usisivač i zaptivnu površinu posude za prljavštinu vlažnom krpom.
6. Ostavite posudu za prljavštinu da se osuši.
7. Postavite glavu usisivača na posudu za prljavštinu i zatvorite 2 fiksatora posude.

### 8.6.2 Nakon usisavanja tečnosti

1. Otvorite 2 fiksatora posude.
2. Podignite glavu usisivača sa posude za prljavštinu i posudu za prljavštinu postavite na ravnu podlogu.
3. Uхватite rukohvate i izvните posudu za prljavštinu da biste je ispraznili.
4. Očistite posudu za prljavštinu crevom za vodu.
5. Očistite usisivač i zaptivnu površinu posude za prljavštinu vlažnom krpom.
6. Odvojite glavu usisivača sa posude da bi se filterski element i posuda mogli osušiti.

## 9 Napomene za održavanje usisivača



### UPOZORENJE

**Opasnost od električnog udara!** Nestručne popravke električnih delova mogu dovesti do povreda usled električnog udara.

- ▶ Neka popravke na električnim delovima izvrše samo elektrostručnjaci.
- ▶ Usisivač, a naročito površine za držanje, održavajte suvim, čistim, bez ulja i masnoće. Ne upotrebljavajte sredstva za negu na bazi silikona.
- ▶ Nemojte koristiti usisivač ukoliko su prorezi za ventilaciju začepljeni! Proreze za ventilaciju oprezno očistite suvom četkom. Sprečite prodiranje stranih tela u unutrašnjost otvora turbine.
- ▶ Spoljašnju stranu usisivača redovno čistite lagano navlaženom krpom za čišćenje. Za čišćenje ne upotrebljavajte uređaj za raspršivanje, parni raspršivač ili tekuću vodu, jer bi tako mogli da ugrozite električnu sigurnost usisivača.
- ▶ Naročito obratite pažnju na čišćenje gornje ivice posude i njenog žleba, jer to ima presudan uticaj na zaptivanje između posude za prljavštinu i usisne glave.

## 10 Transport i skladištenje

Usisivač se ne sme prenositi sa punom posudom za prljavštinu.

Usisivač se ne sme kačiti za dizalicu.



- ▶ Labavi alat izvadite iz držača.
- ▶ Ispraznite usisivač, pre nego što ga prenesete na drugo mesto.
- ▶ Ako ste usisali tečnost, nemojte da nađinjete usisivač i transportujte ga samo u uspravnom položaju.
- ▶ Pomoću konusnog adaptera sklopite oba kraja creva prilikom transporta.

VC 5M

### Za usisivače klase M

#### UPOZORENJE

**Opasnost od povredivanja usled prašine koja je opasna po zdravlje!** Opasna usisana materija može da izađe kroz ulazni element.

- ▶ Prilikom transporta i nekorišćenja usisivača, zatvorite ulazni element pomoću zaptivnog zatvarača.

## 11 Pomoć u slučaju smetnji

U slučaju smetnji, koje nisu navedene u ovoj tabeli ili koje ne možete samostalno da otklonite, molimo da se obratite našem **Hilti** servisu.

Smetnja	Mogući uzrok	Rešenje
Nema usisne snage ili je ona smanjena.	Element filtera je zapušten ili je zastareo.	<ul style="list-style-type: none"> <li>▶ Proverite ispunjenost posude za prljavštinu.</li> <li>▶ Upotrebite ručno čišćenje filtera. → Strana 253</li> <li>▶ Prema potrebi zamenite filter.</li> </ul>
	Nije ubačen element filtera.	▶ Postavite odgovarajući element filtera.
Optički signal upozorenja (smanjena usisna snaga)	Vreća za sakupljanje prašine je puna.	▶ Zamenite vreću za sakupljanje prašine.
	Element filtera je jako zaprljan.	▶ Aktivirajte ručno čišćenje filtera (zatvorite otvor za crevo radi postizanja optimalnog kapaciteta čišćenja).
	Zapušeno je usisno crevo ili sakupljač prašine električnog alata.	▶ Očistite usisno crevo i sakupljač prašine.
Prašina se oduvava sa uređaja.	Element filtera nije pravilno montiran.	▶ Montirajte ponovo element filtera.
	Element filtera je oštećen.	▶ Montirajte novi element filtera.
	Nije ubačen element filtera.	▶ Postavite odgovarajući element filtera.
Uređaj se uključuje i isključuje samostalno ili dolazi do statičkog pražnjenja preko korisnika.	Odvođenje elektrostatičkog elektriciteta nije zagarantovano, uređaj nije priključen na uzemljenu utičnicu.	▶ Priključite uređaj na uzemljenu utičnicu, koristite antistatičko crevo.
Motor više ne radi.	Aktivirao se osigurač mrežne utičnice.	<ul style="list-style-type: none"> <li>▶ Uključite osigurač.</li> <li>▶ Ukoliko se još jednom aktivira, potražite uzrok za prekomernu struju.</li> </ul>
	Posuda za prljavštinu je puna.	▶ Isključite uređaj i ispraznite posudu za prljavštinu.
	Termo osigurač motora je reagovao.	<ul style="list-style-type: none"> <li>▶ Isključite uređaj i ostavite ga oko 5 minuta da se ohladi.</li> <li>▶ Ako se motor ne pokreće, odnesite uređaj u korisnički servis kompanije <b>Hilti</b>.</li> </ul>
	Termo osigurač motora neprestano isključuje motor.	▶ Proreze za ventilaciju oprezno očistite suvom četkom.





Smetnja	Mogući uzrok	Rešenje
Motor ne radi u automatskom režimu rada.	Priključeni uređaj je pokvaren ili utikač nije pravilno utaknut.	► Proverite funkcionalnost priključenog uređaja ili čvrsto utaknite mrežni utikač.

## 12 Zbrinjavanje otpada

**Hilti** uređaji su sa velikim udelom proizvedeni od reciklažnih materijala. Preduslov za ponovnu upotrebu je stručna podela materijala. U mnogim zemljama **Hilti** predaje Vaš stari uređaj na reciklažu. Pitajte **Hilti** servis za klijente ili Vašeg konsultanta za prodaju.



- Električne alate, elektronske uređaje i akumulatorske baterije ne odlažite u kućne otpatke!

## 13 Garancija proizvođača

- Ukoliko imate pitanja o uslovima garancije, obratite se lokalnom **Hilti** partneru.

## 14 Dodatne informacije

Dodatne informacije o rukovanju, tehnici, životnoj sredini i reciklaži možete pronaći na sledećem linku: [qr.hilti.com/manual/?id=2297598&id=2298710](http://qr.hilti.com/manual/?id=2297598&id=2298710)

Ovaj link možete pronaći na kraju dokumentacije kao QR kôd.

# Оригінальна інструкція з експлуатації

## 1 Інформація щодо інструкції з експлуатації

### 1.1 Про цю інструкцію з експлуатації

- Перш ніж розпочинати роботу з інструментом, прочитайте цю інструкцію з експлуатації. Це є передумовою безпечної роботи та відсутності несправностей під час застосування інструмента.
- Дотримуйтеся попереджувальних вказівок та вказівок з техніки безпеки, наведених у цій інструкції з експлуатації та на корпусі інструмента.
- Завжди зберігайте інструкцію з експлуатації поблизу виробу та передавайте його іншим особам тільки разом із цією інструкцією з експлуатації.

### 1.2 Пояснення символів

#### 1.2.1 Попереджувальні вказівки

Попереджувальні вказівки інформують користувача про фактори небезпеки, пов'язані із застосуванням інструмента. Використовуються такі сигнальні слова:



#### **НЕБЕЗПЕКА**

#### **НЕБЕЗПЕКА !**

- Указує на безпосередню небезпеку, що може призвести до отримання тяжких тілесних ушкоджень або навіть до смерті.



#### **ПОПЕРЕДЖЕННЯ**

#### **ПОПЕРЕДЖЕННЯ !**

- Указує на потенційно небезпечну ситуацію, яка може призвести до отримання тяжких тілесних ушкоджень або навіть смерті.



#### **ОБЕРЕЖНО**

#### **ОБЕРЕЖНО !**

- Указує на потенційно небезпечну ситуацію, яка може призвести до отримання тілесних ушкоджень або до матеріальних збитків.



### 1.2.2 Символи у документі

У наших документах використовуються такі символи:

	Перед використанням прочитайте інструкцію з експлуатації
	Обережно!
	Указівки щодо експлуатації та інша корисна інформація
	Поводження з матеріалами, придатними для вторинної переробки
	Не викидайте електроінструменти і акумуляторні батареї у баки для побутового сміття

### 1.2.3 Символи на ілюстраціях

На наших ілюстраціях використовуються такі символи:

	Цифрами позначаються відповідні ілюстрації, наведені на початку цієї інструкції
3	Нумерація відображає послідовність робочих кроків на ілюстраціях та може відрізнятися від нумерації у тексті
	Номера позицій, наведені <b>на оглядовій ілюстрації</b> , відповідають номерам у легенді, що представлена у розділі « <b>Огляд продукту</b> »
	Цей символ позначає аспекти, на які слід звернути особливу увагу під час застосування інструмента.

## 1.3 Символи, що обумовлені типом інструмента

### 1.3.1 Символи на інструменті

На інструменті можуть бути наведені такі символи:

	Транспортування інструмента за допомогою підйомного крана заборонено
--	--

### 1.4 Спеціальні наклейки на інструменті

**ПОПЕРЕДЖЕННЯ!** Цей пиросос містить шкідливий для здоров'я пил. Тільки спеціалістам дозволяється утилізувати мішок для пилу, а також здійснювати технічне обслуговування інструмента – за умови використання відповідних засобів індивідуального захисту. Використовуйте пиросос лише з повністю зібраною та справною системою фільтрації.

VC 5L



Пиросос L

VC 5M



Пиросос M



## 1.5 Інформація про інструмент

Інструменти **Hilti** призначені для професійного використання, а тому їхню експлуатацію, технічне обслуговування та ремонт слід доручати лише авторизованому персоналу зі спеціальною підготовкою. Цей персонал повинен бути спеціально проінструктований про можливі ризики. Інструмент та допоміжне приладдя можуть стати джерелом небезпеки у разі їхнього неправильного застосування некваліфікованим персоналом або у разі використання не за призначенням.

Тип та серійний номер зазначені на заводській таблиці.

- ▶ Перегляньте серійний номер у наведену нижче таблицю. При оформленні запитів до нашого представництва та до сервісної служби вказуйте інформацію про інструмент.

### Інформація про інструмент

Промисловий пілосос для вологого/сухого прибирання	<b>VC 5L</b> <b>VC 5M</b>
Версія	01
Серійний номер	

## 1.6 Сертифікат відповідності

Виробник зі всією належною відповідальністю заявляє, що описаний у цьому документі інструмент відповідає чинному законодавству і стандартам. Копія сертифіката відповідності наведена у кінці цього документа.

Технічна документація зазначена нижче:

**Hilti** Entwicklungsgesellschaft mbH | Zulassung Geräte | Hiltistraße 6 | 86916 Kaufering, DE

## 2 Безпека

### 2.1 Загальні вказівки з техніки безпеки

Окрім загальних вимог з техніки безпеки, що наведені в окремих розділах цієї інструкції з експлуатації, необхідно також повсякчас суворо дотримуватись усіх наведених нижче вказівок.

- ▶ **Прочитайте усі вказівки!** Недотримання цих вказівок може призвести до ураження електричним струмом, займання та/або отримання важких травм.
- ▶ **Перш ніж починати використання інструмента у комбінації з іншим електроінструментом, прочитайте інструкцію з експлуатації цього електроінструмента та дотримуйтеся наведених у ній вказівок.**
- ▶ **Вносити будь-які зміни до конструкції інструмента заборонено.**
- ▶ **Використовуйте лише той інструмент, який призначений для виконання відповідного типу робіт. Використовуйте інструмент тільки за призначенням, не користуйтеся несправним інструментом.**
- ▶ **Перш ніж починати роботу з інструментом, ознайомтеся з правилами його використання, процедурою належної утилізації матеріалів, а також з можливими факторами небезпеки, яку вони становлять.**
- ▶ **Обов'язково врахуйте умови навколишнього середовища. Не застосовуйте інструмент у пожежонебезпечних і вибухонебезпечних умовах.**
- ▶ **Інструмент дозволяється використовувати лише тим особам, які ознайомилися з ним, були проінструктовані стосовно його безпечного використання і розуміють пов'язані з цим небезпеки. Інструмент не призначений для використання дітьми. Забезпечте належний догляд за дітьми та подбайте про те, щоб вони не грали з інструментом.**
- ▶ **Інструменти, які не використовуються, зберігайте у безпечному місці. Якщо Ви не використовуєте інструменти, зберігайте їх у сухому місці, яке розташоване високо над підлогою або зачиняється на замок і тому є недоступним для дітей.**

### 2.2 Безпека на робочому місці

- ▶ **Подбайте про належне освітлення робочого місця.**
- ▶ **Подбайте про належну вентиляцію робочого місця.** Недостатньо провітрюване робоче місце може стати причиною погіршення стану здоров'я через високе пилове навантаження.
- ▶ **Підтримуйте порядок на робочому місці. У зоні проведення робіт не повинно бути сторонніх предметів, які можуть спричинити травми.** Безлад на робочому місці може стати причиною травмування.



- ▶ **Не працюйте з інструментом у вибухонебезпечному середовищі, що містить легкозаймисті рідини, газу або пил.** Під час роботи електроінструментів утворюються іскри, від яких можуть зайнятися легкозаймисті випари або пил.

### 2.3 Електрична безпека

- ▶ **Штепсельна вилка інструмента повинна підходити до розетки живлення. Забороняється вносити зміни до конструкції штепсельної вилки. Не дозволяється застосовувати перехідні штепсельні вилки в інструментах із захисним заземленням.** У разі застосування оригінальних штепсельних вилок і відповідних розеток знижується ризик ураження електричним струмом.
- ▶ **Уставте штепсельну вилку у відповідну заземлену та належним чином установлену розетку, яка відповідає усім чинним місцевим нормам.** Якщо у Вас виникли сумніви стосовно належного заземлення розетки, її повинен перевірити кваліфікований електрик.
- ▶ **Під час роботи намагайтеся не торкатися заземлених поверхонь, наприклад труб, радіаторів опалення, печей та холодильників.** Якщо Ваше тіло знаходиться в контакт з системою заземлення, існує підвищений ризик ураження електричним струмом.
- ▶ **Переконайтеся, що кабель живлення не лежить у калюжі.**
- ▶ **Регулярно перевіряйте з'єднувальний кабель інструмента та у разі пошкодження замінійте його у сервісному центрі компанії Hilti. Регулярно перевіряйте стан подовжувальних кабелів і замінійте їх у разі пошкодження.**
- ▶ **Якщо під час роботи було пошкоджено з'єднувальний кабель, що підключається до мережі живлення, та/або подовжувальний кабель, доторкатися до них заборонено. Вийміть штепсельну вилку кабелю живлення з розетки.** Якщо пошкоджено з'єднувальний кабель, що підключається до мережі живлення, та подовжувальний кабель, це становить небезпеку ураження електричним струмом.
- ▶ **Використовуйте кабель тільки за призначенням, не переносьте за нього інструмент, не користуйтеся ним для підвішування інструмента та не тягніть за нього, виймаючи штепсельну вилку з розетки.** Оберегайте кабель від впливу високих температур, від дії мастил та контакту з гострими кромками або рухомими частинами інструмента. Пошкоджений або залупований кабель підвищує ризик ураження електричним струмом.
- ▶ **Працюючи з електроінструментом під відкритим небом, використовуйте лише подовжувальний кабель, придатний для зовнішнього застосування.** Використання подовжувального кабелю, призначеного для зовнішнього застосування, зменшує ризик ураження електричним струмом.
- ▶ **У разі відключення електроживлення вимкніть інструмент і вийміть штепсельну вилку кабелю живлення з розетки.**
- ▶ **Використовуйте інтегровану розетку тільки за вказаним у цій інструкції з експлуатації призначенням.**
- ▶ **Не користуйтеся інструментом, якщо він знаходиться у забрудненому або мокрому стані.** Якщо на поверхні інструмента накопичується волога та пил, особливо від струмопровідних матеріалів, це може за несприятливих умов призвести до ураження електричним струмом. **Тому рекомендується регулярно здавати забруднені інструменти до сервісної служби компанії Hilti для перевірки, особливо якщо Вам часто доводиться виконувати обробку струмопровідних матеріалів.**
- ▶ **Існує ризик виникнення пожежі через перенавантаження! Перед підключенням електроінструмента до інтегрованої розетки слід переконаватися, що не буде перевищений максимальний припустимий струм у 8 ампер.**

### 2.4 Безпека персоналу

- ▶ **Будьте уважними, зосередьтеся на виконуваній операції, до роботи з інструментом ставтеся відповідально. Не користуйтеся інструментом, якщо Ви втомлені або перебуваєте під дією наркотичних речовин, алкоголю або лікарських засобів.** Під час роботи з інструментом не відволікайтеся ні на мить, оскільки це може призвести до отримання серйозних травм.
- ▶ **Під час роботи з інструментом та під час проведення його технічного обслуговування сам користувач, а також особи, що знаходяться поблизу, мають використовувати відповідні захисні окуляри, шолом, навушники, робочі рукавиці, захисне взуття та легкий респіратор.**
- ▶ **Переконайтеся, що пиლოსос не може відкотитися або впасти.**
- ▶ **Щоб пиლოსос надійно стояв на обраному місці, скористайтеся системою блокування коліс.** Якщо система блокування коліс не задіяна, пиლოსос може раптово зсунутися з місця.
- ▶ **Враховуйте правила техніки безпеки і попередження нещасних випадків, чинні у Вашій країні.**
- ▶ **Якщо передбачена можливість встановлення системи пиловидалення та пилозбірників, обов'язково переконайтеся в тому, що вони правильно приєднані й використовуються належним**



**чином.** Застосування системи пиловидалення дозволяє зменшити негативний вплив пилу на персонал.

- ▶ Пилосос вмикається автоматично у разі увімкнення електроінструмента, що підключений до інтегрованої розетки. Несподіваний запуск пилососа може призвести до травмування.

## 2.5 Техніка безпеки під час роботи з пилососом

- Перед початком роботи персонал повинен бути проінструктований стосовно правил використання пилососа, а також стосовно належної утилізації відходів та можливої небезпеки, яку вони становлять.
- Забороняється направляти усмоктувальний шланг на людей та тварин.
- Не використовуйте пилосос стаціонарно у режимі безперервної роботи, а також в автоматичних або напіваавтоматичних установках.
- Не використовуйте корпус пилососа як заміну драбини.
- Не використовуйте пилосос під водою.

## 2.6 Захист від пилу та сміття

- ▶ **Забороняється використовувати інструмент для усмоктання небезпечного для здоров'я, займистого та/або вибухонебезпечного пилу (наприклад, магнієвого або алюмінієвого пилу). Забороняється використовувати інструмент для усмоктання речовин, температура яких перевищує 60 °C (140 °F) (наприклад, гарячого попелу або сигарет, що тліють).**
- ▶ Перш ніж розпочинати використання інструмента, з'ясуйте клас небезпеки пилу, що утворюватиметься під час роботи. Інструмент **не** призначений для використання зі шкідливими матеріалами, наприклад з азбестом та свинцем, тому його забороняється застосовувати для таких матеріалів → стор. 263. Використання інструмента з матеріалами, що містять свинець або азбест, призведе до анулювання гарантії виробника.
- ▶ Пил, який утворюється під час шліфування, обробки наждачним папером, різання та свердління певних матеріалів, може містити небезпечні хімічні речовини. Деякі приклади таких матеріалів: свинець або фарби на основі свинцю; цегла, бетон та інші матеріали, що використовуються для споруджування стін, зокрема природний камінь та інші речовини, які містять кварц; певні види деревини, зокрема дуб або бук, а також деревина, яка пройшла хімічну обробку; азбест або матеріали, що містять азбест. Визначайте рівень впливу пилу на оператора та осіб, які знаходяться поблизу, приймаючи до уваги клас небезпеки оброблюваних матеріалів. Вживайте потрібних заходів, щоб утримувати вплив пилу на мінімально можливому рівні, зокрема використовуйте систему видалення пилу або відповідний респіратор. До загальних заходів, спрямованих на зменшення впливу пилу, належать такі:
  - ▶ виконання робіт на добре провітрюваній ділянці;
  - ▶ уникнення тривалого контакту з пилом;
  - ▶ недопущення контакту пилу з обличчям та тілом;
  - ▶ використання захисного одягу, а також миття засмічених ділянок водою з милом.
- ▶ **Забороняється використовувати інструмент для усмоктання легкозаймистих, вибухонебезпечних та агресивних рідин (наприклад, охолоджувальної рідини та мастильних матеріалів, бензину, розчинників, кислот (pH < 5), лугів (pH > 12,5) тощо).**
- ▶ **Негайно вимикайте інструмент у разі появи піни або рідини.**
- ▶ **Надягайте захисні рукавиці під час використання інструмента для усмоктання гарячого пилу та сміття температурою до 60 °C (140 °F).**
- ▶ Під час роботи з мінеральним буровим шламом використовуйте захисний одяг та уникайте контакту шламу зі шкірою (pH > 9 має роз'їдаючу дію).
- ▶ Уникайте контакту з лужними або кислотними рідинами. У разі випадкового контакту зі шкірою негайно промийте уражене місце достатньою кількістю води. Якщо рідина потрапила в очі, промийте їх великою кількістю води та терміново зверніться по лікарську допомогу.

VC 5L

### Пилососи L (додатково)

- ▶ Інструмент призначений для усмоктання пилу класу L: сухого незаймистого пилу, тирси, а також небезпечного пилу, для якого зазначена максимально припустима концентрація > 1 мг/м³.



**Пилососи M (додатково)**

- ▶ Інструмент призначений для усмоктування пилу класу M: сухого незаймистого пилу, тирси, а також небезпечного пилу, для якого зазначена максимально припустима концентрація  $\geq 0,1$  мг/м<sup>3</sup>.

**2.7 Використання пилососа та дбайливий догляд за ним**

- ▶ Ніколи не залишайте пилосос без нагляду.
- ▶ Захищайте пилосос від впливу низьких температур.
- ▶ Регулярно перевіряйте систему контролю рівня заповнення (поплавцевий датчик) на наявність забруднення та видимих пошкоджень і за необхідності видаляйте з поплавцевого датчика великі частки бруду.
- ▶ Установлюючи верхню частину пилососа, слідкуйте за тим, щоб Ви не защемили пальці та не пошкодили кабель живлення. Будьте обережними, оскільки існує ризик отримання травм або пошкодження обладнання.
- ▶ Перевіряйте пилосос та приладдя до нього на наявність пошкоджень. Перед кожним застосуванням інструмента ретельно перевіряйте справність та функціонування захисних пристроїв і деталей, що легко пошкоджуються. Перевіряйте рухомі деталі на наявність пошкоджень; вони повинні справно працювати та не заклинювати. Усі деталі пилососа мають бути належним чином змонтовані та повинні відповідати всім вимогам щодо забезпечення його безперебійної роботи.
- ▶ Доручайте ремонт пилососа лише кваліфікованому персоналу зі спеціальною підготовкою за умови використання тільки оригінальних запасних частин. Це гарантуватиме безпечне використання пилососа.
- ▶ Завжди виймайте штепсельну вилку кабелю живлення з розетки, якщо Ви не використовуєте пилосос (наприклад, під час перерви у роботі), а також перед проведенням технічного обслуговування, перед заміною приладдя або фільтра. Такий запобіжний захід допоможе уникнути випадкового вмикання пилососа.
- ▶ Якщо потрібно перемістити пилосос в інше місце, ніколи не тягніть його за кабель живлення. Не переїжджайте колесами пилососа кабель живлення.
- ▶ Для транспортування пилососа забороняється використовувати кран.

**Пилососи M (додатково)**

- ▶ Під час транспортування та періодів невикористання інструмента закривайте фітинг усмоктувального шланга передбаченою для цього заглишкою.



### 3 Опис

#### 3.1 Огляд продукту

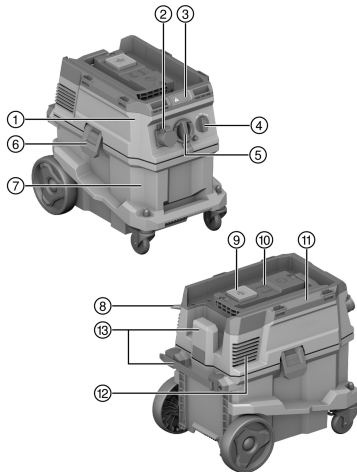

- ① Верхня частина пирососа
- ② Інтегрована розетка (опція)
- ③ Індикаторне поле та панель керування
- ④ Вимикач інструмента
- ⑤ Забірний фітинг (усмоктувального шланга)
- ⑥ Фіксатор контейнера
- ⑦ Контейнер для сміття
- ⑧ Кабель живлення
- ⑨ Кнопка керування «Ручна очистка фільтра» 
- ⑩ Заглушка для радіомодуля (опція)
- ⑪ Ручка для перенесення
- ⑫ Вентиляційний отвір
- ⑬ Транспортувальний гачок для кабелю живлення (з місцем фіксації)

#### 3.2 Використання за призначенням

Описаний у цьому документі інструмент являє собою універсальний пиросос, призначений для промислового використання, наприклад на будівельних майданчиках, у готелях, школах, лікарнях, на фабриках, у магазинах, офісах та орендованих приміщеннях. Інструмент можна використовувати для прибирання як сухих, так і вологих ділянок.

Забороняється направляти усмоктувальний шланг на людей та тварин. Забороняється використовувати інструмент під водою.

Цей інструмент не дозволяється використовувати з системою **Hilti SafeSet**.

- ▶ Перш ніж починати роботу з інструментом, ознайомтеся з правилами його використання, процедурою належної утилізації матеріалів, а також з можливими факторами небезпеки, яку вони становлять.
- ▶ Не використовуйте інструмент стаціонарно у режимі безперервної роботи, а також в автоматичних або напівавтоматичних установах.
- ▶ Щоб уникнути ризику травмування, використовуйте лише оригінальне приладдя та інструменти виробництва компанії **Hilti**.
- ▶ Щоб уникнути електростатичних ефектів, використовуйте антистатичний усмоктувальний шланг.
- ▶ Забороняється усмоктувати предмети, які можуть спричинити травми навіть під час знаходження у мішку для пилу (наприклад, предмети з гострими кінцями або краями).
- ▶ Не використовуйте інструмент як драбину.
- ▶ Враховуйте правила техніки безпеки і попередження нещасних випадків, чинні у Вашій країні.

#### Області застосування

Цей інструмент призначений для таких областей промислового застосування:

- Сухе та вологе прибирання поверхонь стін та підлоги
- Усмоктування невеликих обсягів пилу під час застосування інструмента у комбінації з алмазними шліфувальними системами, відрізними машинами, перфораторами та коронками для сухого буріння виробництва компанії **Hilti**.
- Усмоктування мастила та рідких речовин температурою < 60 °C (140 °F).



### Пилососи L (додатково)

Усмоктування сухого незаймистого пилю, рідини, тирси, а також небезпечного пилю, для якого зазначена максимально припустима концентрація > 1 мг/м<sup>3</sup> (пил класу L).

### Пилососи M (додатково)

Усмоктування сухого незаймистого пилю, рідини, тирси, а також небезпечного пилю, для якого зазначена максимально припустима концентрація ≥ 0,1 мг/м<sup>3</sup> (пил класу M).

Під час використання пилососа необхідно подбати про належну кратність повітрообміну L у приміщенні, якщо відпрацьоване повітря направляєється з інструмента назад у приміщення. Дотримуйтеся національних норм та вказівок.

## 3.3 Комплект постачання

Промисловий пилосос для вологого/сухого прибирання; до комплекту також входить фільтруючий елемент, усмоктувальний шланг із поворотною муфтою (зі сторони пилососа) та муфтою для приєднання змінного робочого інструмента, інструкція з експлуатації



Інше приладдя, допущене до експлуатації з Вашим інструментом, Ви можете знайти у **Hilti Store** або на веб-сайті [www.hilti.group](http://www.hilti.group)

## 4 Технічні дані

### 4.1 Характеристики інструмента

	VC 5L	VC 5M
Маса	11 кг	11 кг
Габаритні розміри (Д × Ш × В)	530 мм × 380 мм × 500 мм	530 мм × 380 мм × 500 мм
Об'єм контейнера	30 л	30 л
Корисний об'єм для пилю	23 кг	23 кг
Корисний об'єм для рідини	20 л	20 л
Температура повітря	-10 °C ... 40 °C	-10 °C ... 40 °C
Очистка фільтра	вручну	вручну
Максимальне додаткове навантаження	25 кг	25 кг
Частота електромережі	50 Гц ... 60 Гц	50 Гц ... 60 Гц
Клас захисту	I	I
Вид захисту	IP X4	IP X4

### 4.2 Номінальна напруга

	100 В	110 В	110 В (GB 32 A)
Номінальна споживана потужність	1 000 Вт	1 100 Вт	1 100 Вт
Приєднана потужність – інтегрована розетка для електроінструмента	•/•	•/•	600 Вт
Підключення до мережі живлення (тип)	VCT 3×2 mm <sup>2</sup>	VCTF 3×2 mm <sup>2</sup>	H07 RN-F 3G 1,5 mm <sup>2</sup>





	220–240 В	220–240 В (CH)	220–240 В (GB)
Номінальна споживана потужність	1 200 Вт	1 200 Вт	1 200 Вт
Приєднана потужність – інтегрована розетка для електроінструмента	2 300 Вт	1 100 Вт	1 900 Вт
Підключення до мережі живлення (тип)	H07 RN-F 3G 1,5 мм <sup>2</sup>	H07 RN-F 3G 1,5 мм <sup>2</sup>	H07 RN-F 3G 1,5 мм <sup>2</sup>

	220–240 В (NZ)
Номінальна споживана потужність	1 200 Вт
Приєднана потужність – інтегрована розетка для електроінструмента	1 200 Вт
Підключення до мережі живлення (тип)	H07 RN-F 3G 1,5 мм <sup>2</sup>

#### 4.3 Максимальна об'ємна витрата та максимальне розрідження

	100 В	110 В	220–240 В
Макс. об'ємна витрата (турбіна)	70 л/с	71 л/с	74 л/с
Макс. об'ємна витрата (на кінці шланга)	144 м <sup>3</sup> /год (40 л/с)	144 м <sup>3</sup> /год (40 л/с)	144 м <sup>3</sup> /год (40 л/с)
Макс. розрідження	19,5 кПа (195 мбар)	21,5 кПа (215 мбар)	22,5 кПа (225 мбар)

	220–240 В (CH)	220–240 В (GB)	220–240 В (NZ)
Макс. об'ємна витрата (турбіна)	74 л/с	74 л/с	74 л/с
Макс. об'ємна витрата (на кінці шланга)	144 м <sup>3</sup> /год (40 л/с)	144 м <sup>3</sup> /год (40 л/с)	144 м <sup>3</sup> /год (40 л/с)
Макс. розрідження	22,5 кПа (225 мбар)	22,5 кПа (225 мбар)	22,5 кПа (225 мбар)

#### 4.4 Дані про шум та значення вібрації, виміряні згідно зі стандартом EN 60335

Рівень звукового тиску (L <sub>ра</sub> )	76 дБ(А)
Похибка для рівня звукового тиску (K <sub>ра</sub> )	2 дБ(А)
Рівень вібрації	< 2,5 м/с <sup>2</sup>

## 5 Використання подовжувального кабелю

### Використання подовжувального кабелю



#### ПОПЕРЕДЖЕННЯ

**Небезпека через пошкодження кабелю!** Якщо під час роботи було пошкоджено кабель живлення або подовжувальний кабель, торкатися до них заборонено. Вийміть штепсельну вилку кабелю живлення з розетки.

- ▶ Регулярно перевіряйте з'єднувальний кабель інструмента. Якщо Ви виявили його пошкодження зверніться до фахівця-електрика, щоб замінити кабель.
- Використовуйте тільки дозволені для цієї області застосування подовжувальні кабелі з достатнім поперечним перерізом дроту. Інакше може спостерігатися зниження потужності інструмента і перегрівання кабелю.
- Регулярно перевіряйте подовжувальний кабель на наявність пошкоджень.
- Пошкоджені подовжувальні кабелі підлягають заміні.
- Для зовнішніх робіт використовуйте лише дозволені для експлуатації подовжувальні кабелі, що мають відповідне маркування.





Рекомендований мінімальний поперечний переріз та максимальна довжина кабелю наведені наприкінці цього документа у вигляді QR-коду.

## 6 Підготовка до роботи

### **ОБЕРЕЖНО**

**Ризик отримання травм!** Випадкове увімкнення інструмента.

- ▶ Виймайте штепсельну вилку кабелю живлення з розетки, перш ніж задавати налаштування інструмента або замінювати приладдя.

Дотримуйтеся попереджувальних вказівок та вказівок з техніки безпеки, наведених у цьому документі та на корпусі інструмента.

## 7 Підготовка до роботи

### 7.1 Установлення мішка для пилу (з нетканого матеріалу)

1. Вийміть штепсельну вилку кабелю живлення з розетки.
2. Відкрийте 2 фіксатори контейнера.
3. Зніміть верхню частину пирососа з контейнера для сміття.
4. За необхідності дістаньте заповнений мішок для пилу.
5. Уставте мішок для пилу таким чином, щоб його адаптер був установлений на обидва напрямні штифти.
6. Установіть верхню частину пирососа назад на контейнер для сміття.
7. Закрийте 2 фіксатори контейнера.
8. Переконайтеся, що верхня частина пирососа встановлена вірно та зафіксована належним чином.
9. Приєднайте усмоктувальний шланг.

### 7.2 Заміна синтетичного мішка для пилу

1. Вийміть штепсельну вилку кабелю живлення з розетки.
2. Відкрийте 2 фіксатори контейнера.
3. Зніміть верхню частину пирососа з контейнера для сміття.
4. За необхідності дістаньте заповнений синтетичний мішок для пилу.
5. Уставте у контейнер для сміття новий синтетичний мішок для пилу та загорніть його за край контейнера для сміття.
  - ▶ Отвори у мішку для пилу повинні знаходитися всередині контейнера для сміття.
  - ▶ Вирівняйте вставлений мішок для пилу, орієнтуючись за допомогою чорної лінії, розташованої на краю контейнера.
6. Установіть верхню частину пирососа назад на контейнер для сміття.
7. Закрийте 2 фіксатори контейнера.
8. Переконайтеся, що верхня частина пирососа встановлена вірно та зафіксована належним чином.
9. Приєднайте усмоктувальний шланг.

### 7.3 Заміна фільтруючого елемента

1. Відкрийте 2 фіксатори контейнера.
2. Зніміть верхню частину пирососа з контейнера для сміття.
3. Від'єднайте кріплення фільтра (різьбову кришку).
4. Від'єднайте пластину фільтра.
5. Обережно від'єднайте використаний фільтр.
  - ▶ Слідкуйте за тим, щоб бруд не впав в отвір турбіни!
6. Установіть новий фільтр на усмоктувальний пристрій.
7. Установіть пластину фільтра на фільтр, щільно притиснувши її до нього.
8. Установіть кріплення фільтра.
9. Перевірте правильність монтажу фільтруючого елемента та встановіть верхню частину пирососа на контейнер для сміття.



## 8 Експлуатація

### 8.1 Використання функції очистки фільтра

Пилосос оснащений функцією ручної очистки фільтра. Щоб забезпечити максимальну потужність усмоктування, регулярно користуйтеся функцією ручної очистки фільтра.

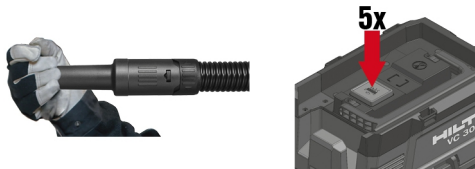

1. Закрийте кінець шланга.
2. Зачекайте, доки не буде досягнута максимальна сила усмоктування.
3. Послідовно натисніть 4–5 разів кнопку керування .

### 8.2 Використання пилососа

#### ОБЕРЕЖНО

**Небезпека травмування внаслідок контакту зі шкідливим для здоров'я пилом!** Якщо використовувати інструмент без фільтруючого елемента, до повітря може потрапляти небезпечний пил та сміття.

► Використовуйте пилосос тільки з установленим фільтруючим елементом.

1. Перш ніж уставити штепсельну вилку в розетку, переконайтеся, що перемикач функцій установлений у положення **OFF** (вимкн.).
2. Уставте штепсельну вилку пилососа в розетку.
3. Переведіть вимикач інструмента у положення **ON** (увімкн.).

### 8.3 Використання інтегрованої розетки

 Інтегрована розетка призначена виключно для прямого підключення електроінструментів до пилососа.

При підключенні електроінструмента до інтегрованої розетки дотримуйтеся інструкції з його експлуатації та наведених у ній вказівок з техніки безпеки.

Після відключення електроінструмента пилосос продовжує працювати ще протягом короткого проміжку часу, щоб увібрати пил, що знаходиться в усмоктувальному шлангу.

**Тільки для ринків Швейцарії та Ліхтенштейну:** Використовуйте інтегровану розетку тільки у разі сухих умов експлуатації.

1. Вийміть з розетки штепсельну вилку кабелю живлення.
2. Переконайтеся, що максимальна споживана потужність підключеного електроінструмента знаходиться у межах максимально припустимої потужності інтегрованої розетки (додаткова інформація наведена у розділі «Технічні дані» та на відтиску інтегрованої розетки).
3. Перш ніж уставляти штепсельну вилку електроінструмента, переконайтеся, що електроінструмент вимкнений.
4. Уставте штепсельну вилку електроінструмента в інтегровану розетку.
5. Уставте штепсельну вилку пилососа в розетку.
6. Переведіть вимикач інструмента у положення **AUTO** (авто).
7. Увімкніть електроінструмент.

### 8.4 Використання пилососа для усмоктування сухого пилу

 Перед усмоктуванням сухого пилу (особливо це стосується мінерального пилу) переконайтеся, що у контейнер для пилу установлений належний мішок для пилу. Це дозволить утилізувати зібраний матеріал просто та без забруднення.



- ▶ Переконайтеся, що фільтруючий елемент сухий та що в інструменті знаходиться належний мішок для пилу.

## 8.5 Використання пирососа для всмоктування рідини

### 8.5.1 Підготовка та виконання



За можливості використовуйте окремий фільтруючий елемент для вологого прибирання.

1. Дістаньте мішок для пилу з контейнера для сміття.
2. Перевірте та за необхідності прочистьте поплавцевий датчик, яким оснащена система контролю рівня заповнення.
3. Під час роботи слідкуйте за змінами потужності усмоктування – це може статися, наприклад, у разі спрацьовування системи контролю рівня заповнення.

### 8.5.2 Спрацьовування системи контролю рівня заповнення

Якщо був досягнутий максимальний рівень наповнення контейнера для сміття, спрацьовує система контролю рівня заповнення. Спорожніть контейнер для сміття, щоб продовжити роботу.



Якщо усмоктується велика кількість рідини, функціонування поплавцевого датчика може бути обмеженим через накопичення рідини у фільтрі. Регулярно давайте рідині повністю витекти з фільтра.

1. Переведіть вимикач інструмента у положення **OFF**.
2. Вийміть штепсельну вилку кабелю живлення з розетки.
3. Відкрийте 2 фіксатори контейнера.
4. Зніміть верхню частину пирососа з контейнера для сміття та розташуйте контейнер для сміття на рівній поверхні.
5. Щоб спорожнити контейнер для сміття, перекиньте його, утримуючись за захвати.
6. Перевірте та за необхідності прочистьте поплавцевий датчик, яким оснащена система контролю рівня заповнення.
7. Установіть верхню частину пирососа назад на контейнер для сміття та закрийте 2 фіксатори контейнера.

## 8.6 Завершення роботи з пирососом

1. Переведіть вимикач інструмента у положення **OFF** (вимкн.).
2. Вийміть штепсельну вилку кабелю живлення з розетки.
3. Спорожніть контейнер та протріть пиросос вологою тканиною.
4. Зберігайте пиросос у сухому приміщенні, захищеному від доступу сторонніх осіб.
  - ▶ **УВАГА!** Цей пиросос дозволяється зберігати тільки у закритому приміщенні.

### 8.6.1 Після завершення усмоктування сухого пилу



Завжди використовуйте пирососи класу M та вище разом з мішком для пилу. Це дасть змогу спорожнювати контейнер та утилізувати пил та сміття з меншим пиловим навантаженням.

1. Відкрийте 2 фіксатори контейнера.
2. Зніміть верхню частину пирососа з контейнера для сміття та розташуйте контейнер для сміття на рівній поверхні.
3. Щоб спорожнити контейнер для сміття, перекиньте його, утримуючись за захвати.
  - ▶ **Пирососи класу M:** Дістаньте мішок для пилу з контейнера для сміття та утилізуйте мішок для пилу згідно з чинними нормами та вказівками.
4. Промийте контейнер для сміття водою зі шланга.
5. Протріть пиросос та ущільнювальну поверхню контейнера для сміття вологою тканиною.
6. Зачекайте, доки контейнер для сміття не висохне.
7. Установіть верхню частину пирососа назад на контейнер для сміття та закрийте 2 фіксатори контейнера.



### 8.6.2 Після завершення усмоктання рідини

1. Відкрийте 2 фіксатори контейнера.
2. Зніміть верхню частину пилососа з контейнера для сміття та розташуйте контейнер для сміття на рівній поверхні.
3. Щоб спорожнити контейнер для сміття, перекиньте його, утримуючись за захвати.
4. Промийте контейнер для сміття водою зі шланга.
5. Протріть пилосос та ущільнювальну поверхню контейнера для сміття вологою тканиною.
6. Поставте верхню частину пилососа окремо від контейнера, щоб просушити фільтруючий елемент і контейнер.

## 9 Вказівки з догляду за пилососом

### ПОПЕРЕДЖЕННЯ

**Небезпека ураження електричним струмом!** Проведення неавторизованого ремонту електричних частин інструмента може призвести до отримання тяжких травм внаслідок ураження електричним струмом.

- ▶ До ремонту електричної частини інструмента залучайте лише фахівця-електрика.
- ▶ Слідкуйте за тим, щоб пилосос був сухим і чистим – це особливо стосується його рукоятки; не допускайте забруднення пилососа мастилом. Для догляду за інструментом не користуйтеся засобами, що містять в собі силікон.
- ▶ Не працюйте з пилососом, якщо його вентиляційні прорізи заблоковані! Обережно прочистьте вентиляційні прорізи сухою щіткою. Слідкуйте за тим, щоб в отвір турбіни не потрапляли сторонні предмети.
- ▶ Регулярно очищайте зовнішні поверхні пилососа вологою тканиною. Не застосовуйте для чищення розпилювачі, парогенератори або проточну воду, оскільки це може негативно вплинути на електричну безпеку пилососа.
- ▶ Ретельно чистьте верхній край контейнера для сміття та передбачений на ньому паз, оскільки це має вирішальне значення для щільного з'єднання контейнера з верхньою частиною пилососа.

## 10 Транспортування та зберігання

Забороняється переносити пилосос із повним контейнером для сміття.

Пилосос забороняється підвішувати на крані.

- ▶ Від'єднайте від тримача незакріплене приладдя.
- ▶ Якщо необхідно перенести пилосос в інше місце, його слід спочатку спорожнити.
- ▶ Якщо пилосос використовувався для всмоктання рідини, не допускайте перекидання пилососа та транспортуйте його тільки у вертикальному положенні.
- ▶ Для транспортування скріплюйте обидва кінці шланга за допомогою конусного адаптера.

VC 5M

### Пилососи класу M

### ПОПЕРЕДЖЕННЯ

**Небезпека травмування внаслідок контакту зі шкідливим для здоров'я пилом!** Через фітинг усмоктувального шланга до повітря може потрапляти небезпечний пил та сміття.

- ▶ Під час транспортування та періодів невикористання пилососа закривайте фітинг усмоктувального шланга передбаченою для цього заглушкою.

## 11 Допомога у разі виникнення несправностей

У разі виникнення несправностей, які не зазначені у цій таблиці або які Ви не можете полагодити самостійно, зверніться до сервісної служби компанії **Hilti**.



Несправність	Можлива причина	Рішення
Відсутня або знижена потужність усмоктування.	Фільтруючий елемент засмічений або занадто старий.	<ul style="list-style-type: none"> <li>▶ Перевірте ступінь заповнення контейнера для сміття.</li> <li>▶ Скористайтеся функцією ручної очистки фільтра. → стор. 267</li> <li>▶ За необхідності замініть фільтр.</li> </ul>
	Фільтруючий елемент не встановлений.	▶ Установіть відповідний фільтруючий елемент.
Попереджувальний світловий сигнал (знижена потужність усмоктування)	Мішок для сміття заповнений.	▶ Замініть мішок для пилу.
	Фільтруючий елемент сильно засмічений.	▶ Активуйте функцію ручної очистки фільтра (для забезпечення оптимальної ефективності очистки закрийте отвір усмоктувального шланга).
	Засмічений усмоктувальний шланг або кожух для видалення пилу в електроінструменті.	▶ Прочистьте усмоктувальний шланг та кожух для видалення пилу.
З інструмента видавається пил.	Фільтруючий елемент встановлений невірно.	▶ Дістаньте фільтруючий елемент, а потім установіть його знову.
	Фільтруючий елемент пошкоджений.	▶ Установіть новий фільтруючий елемент.
	Фільтруючий елемент не встановлений.	▶ Установіть відповідний фільтруючий елемент.
Інструмент вмикається або вимикається мимовільно, або користувач отримує удар статичним розрядом.	Відведення електростатичних розрядів не забезпечується; інструмент підключений до незаземленої розетки.	▶ Підключіть інструмент до заземленої розетки; скористайтеся антистатичним усмоктувальним шлангом.
Двигун не запускається.	Спрацював запобіжник розетки електромережі.	<ul style="list-style-type: none"> <li>▶ Увімкніть запобіжник.</li> <li>▶ У разі повторного спрацювання встановіть причину появи струму перенавантаження.</li> </ul>
	Заповнений контейнер для сміття.	▶ Вимкніть інструмент та спорожніть контейнер для сміття.
	Спрацювала система термозахисту двигуна.	<ul style="list-style-type: none"> <li>▶ Вимкніть інструмент та дайте йому охолонути протягом приблизно 5 хвилин.</li> <li>▶ Якщо Вам не вдається запустити двигун, передайте інструмент до сервісної служби компанії <b>Hilti</b>.</li> </ul>
	Система термозахисту двигуна постійно вимикає двигун.	▶ Обережно прочистьте вентиляційні прорізи сухою щіткою.
Двигун не запускається в автоматичному режимі.	Підключений електроінструмент несправний або приєднаний неналежащим чином.	▶ Перевірте функціональність підключеного електроінструмента або щільніше устатуйте штепсельну вилку.

## 12 Утилізація

Більшість матеріалів, з яких виготовлено інструменти компанії **Hilti**, придатні для вторинної переробки. Передумовою для їхньої вторинної переробки є належне сортування відходів за типом матеріалу. У багатьох країнах світу компанія **Hilti** приймає старі інструменти для їхньої утилізації. Щоб отримати додаткову інформацію з цього питання, звертайтеся до сервісної служби компанії **Hilti** або до свого торгового консультанта.





- ▶ Не викидайте електроинструменти, електронни пристрої та акумулаторні батареї у баки для побутового сміття!

## 13 Гарантійні зобов'язання виробника

- ▶ З питань гарантії, будь ласка, звертайтеся до найближчого партнера компанії **Hilti**.

## 14 Додаткова інформація

Щоб ознайомитися із додатковою інформацією про застосування й технічне обслуговування інструмента, його вплив на навколишнє середовище, а також про його утилізацію, будь ласка, скористайтеся цим посиланням: [qr.hilti.com/manual/?id=2297598&id=2298710](https://qr.hilti.com/manual/?id=2297598&id=2298710)

Це посилання також наведене наприкінці документа у вигляді QR-коду.

# Оригінално Ръководство за експлоатация

## 1 Дани за Ръководството за експлоатация

### 1.1 Към Ръководството за експлоатация

- Преди пускане в експлоатация прочетете настоящото Ръководство за експлоатация. Това е предпоставка за безопасна работа и безаварийна употреба.
- Спазвайте указанията за безопасност и предупреждение в това Ръководство за експлоатация и върху продукта.
- Съхранявайте Ръководството за експлоатация винаги заедно с продукта и предавайте продукта на други лица само заедно с настоящото Ръководство за експлоатация.

### 1.2 Обяснение на обозначенията

#### 1.2.1 Предупредителни указания

Предупредителните указания предупреждават за опасност в зоната около продукта. Използват се следните сигнални думи:

#### ОПАСНОСТ

##### ОПАСНОСТ !

- ▶ Отнася се за непосредствена опасност от заплаха, която води до тежки телесни наранявания или смърт.

#### ПРЕДУПРЕЖДЕНИЕ

##### ПРЕДУПРЕЖДЕНИЕ !

- ▶ Отнася се за възможна опасност от заплаха, която може да доведе до тежки телесни наранявания или смърт.

#### ПРЕДПАЗЛИВОСТ

##### ВНИМАНИЕ !

- ▶ Отнася се за възможна опасна ситуация, която може да доведе до телесни наранявания или материални щети.

#### 1.2.2 Символи в документацията

В нашите документации се използват следните символи:

	Преди употреба прочетете Ръководството за експлоатация
	Внимание



	Препоръки при употреба и друга полезна информация
	Боравене с рециклируеми материали
	Не изхвърляйте електроуреди и акумулатори в битовите отпадъци

### 1.2.3 Символи във фигурите

В нашите фигури се използват следните символи:

	Тези числа препращат към съответната фигура в началото на настоящото ръководство
3	Номерацията възпроизвежда последователното изпълнение на работните стъпки в изображението и може да се различава от работните стъпки в текста
	Позиционните номера се използват във фигурата <b>Преглед</b> и препращат към номерата на легендата в Раздел <b>Преглед на продукта</b>
	Този знак трябва да привлече Вашето специално внимание при работа с продукта.

### 1.3 Символи в зависимост от продукта

#### 1.3.1 Символи върху продукта

Върху продукта може да се използват следните символи:

	Забранява се транспортиране с кран
--	------------------------------------

### 1.4 Специални стикери на продукта

**ПРЕДУПРЕЖДЕНИЕ:** Тази прахосмукачка съдържа вредни за здравето прахове. Изпразване и поддръжка, включително изхвърлянето на торбата за прах, може да се извършват само от специалисти, които носят подходящи лични предпазни средства. Работете с прахосмукачката само с цялостна и безупречно функционираща филтърна система.

VC 5L



Прахосмукачка клас L

VC 5M



Прахосмукачка клас M

### 1.5 Информация за продукта

**Hilti** продуктите са предназначени за професионални потребители и може да се експлоатират, обслужват и поддържат в изправност само от оторизиран, обучен персонал. Този персонал трябва да бъде специално инструктиран за възможните опасности. Продуктът и неговите приспособления могат да бъдат опасни, ако бъдат експлоатирани неправомерно от неквалифициран персонал или ако бъдат използвани не по предназначение.

Обозначението на типа и серийният номер са отбелязани върху типовата табелка.





- ▶ Пренесете серийния номер в представената по-долу таблица. Вие се нуждаете от данните за продукта, ако се обръщате с въпроси към наше представителство или сервизен отдел.

#### Данни за продукта

Прахоасмукачка за мокро и сухо почистване	VC 5L VC 5M
Поколение	01
Сериен №	

### 1.6 Декларация за съответствие

Производителят декларира на собствена отговорност, че описаният тук продукт отговаря на приложимото законодателство и действащите стандарти. Копие на Декларацията за съответствие ще намерите в края на настоящата документация.

Техническата документация се съхранява тук:

Hilti Entwicklungsgesellschaft mbH | Zulassung Geräte | Hiltistraße 6 | 86916 Kaufering, DE

## 2 Безопасност

### 2.1 Общи указания за безопасност

Наред с указанията за безопасност в отделните раздели на настоящото Ръководство за експлоатация е задължително по всяко време стриктно да се спазват следните разпоредби.

- ▶ **Прочетете всички указания!** Ако не спазвате дадените по-долу указания, може да възникне опасност от електрически удар, пожар и/или тежки наранявания.
- ▶ **При използване на уреда заедно с електроинструмент преди употреба прочетете Ръководството за експлоатация на електроинструмента и съблюдавайте всички указания.**
- ▶ **Не са разрешени манипулации или промени по уреда.**
- ▶ **Използвайте правилния уред. Не използвайте уреда за цели, за които той не е предназначен, а само по предписание и в изправно състояние.**
- ▶ **Преди работа с уреда се информирайте за неговата експлоатация, за опасностите, които могат да възникнат от материала, и за безопасното предаване на засмуквания материал като отпадък.**
- ▶ **Обърнете внимание на влиянието на околната среда. Не използвайте уреда на места, където има опасност от пожар или експлозия.**
- ▶ **Уредът може да бъде използван само от лица, които са наясно с неговите функции, получили са указания във връзка с безопасното му използване и разбират възникващите вследствие на това опасности. Уредът не е предназначен за ползване от деца. Децата трябва да бъдат наблюдавани, за да се гарантира, че няма да си играят с уреда.**
- ▶ **Съхранявайте на сигурно място неизползваните в момента уреди. Ако уредите не се използват, те следва да бъдат съхранявани на сухо място, което да бъде затворено или разположено на високо, далече от достъп на деца.**

### 2.2 Работно място

- ▶ **Осигурете добро осветление в работната зона.**
- ▶ **Осигурете добро проветрение на работното място.** Лошо проветрените работни места могат да увредят здравето поради прекомерно прахшаване.
- ▶ **Поддържайте ред в работната зона. Дръжте далече от работния участък предмети, с които бихте могли да се нараните.** Безпорядъкът в работната зона може да доведе до възникване на злополуки.
- ▶ **Не работете с уреда във взривоопасна среда или на места, където има запалими течности, газове или прахове.** В електроуредите се отделят искри, които могат да възпламенят прахообразни материали или изпарения.

### 2.3 Електрическа безопасност

- ▶ **Съединителният щепсел на уреда трябва да бъде подходящ за контакта. В никакъв случай не се допуска изменение на конструкцията на щепсела. Не използвайте щепсели за адаптери заедно със защитни заземителни уреди.** Използването на оригинални щепсели и подходящи контакти намалява риска от електрически удар.



- ▶ **Включете щепсела в подходящ, заземен контакт, който е инсталиран надеждно и отговаря на всички местни условия. Ако се съмнявате дали контактът е заземен надеждно, подсигурете проверката му от квалифициран електроспециалист.**
- ▶ **Избягвайте контакт на тялото със заземени повърхности като тръби, отоплителни уреди, печки и хладилници.** Рискът от възникване на електрически удар се увеличава, когато тялото Ви е заземено.
- ▶ **Уверете се, че мрежовият кабел не е попаднал в локви.**
- ▶ **Проверявайте редовно съединителния проводник на уреда и при повреда се обърнете към сервизен отдел на Hilti за подмяна. Проверявайте редовно удължителните кабели и подменяйте същите, ако са повредени.**
- ▶ **Ако по време на работа се повреди мрежовият съединителен проводник и/или удължителният кабел, не трябва да ги допирате. Извадете мрежовия щепсел от контакта.** Повредени мрежови съединителни проводници и удължителни кабели създават опасност от възникване на електрически удар.
- ▶ **Не използвайте кабела за непривични цели, като с него носите уреда, окачвате го или издърпвате щепсела от контакта. Предпазвайте кабела от нагряване, масла, остри ръбове или движещи се части на уреда.** Повредени или усукани кабели увеличават риска от възникване на електрически удар.
- ▶ **Когато работите с електроуред на открито, използвайте само удължителни кабели, които са подходящи за работа на открито.** Използването на удължителен кабел, предназначен за работа на открито, намалява риска от възникване на електрически удар.
- ▶ **При прекъсване на електрозахранването изключете уреда и извадете мрежовия щепсел.**
- ▶ **Използвайте контакта на уреда само за цели, посочени в Ръководството за експлоатация.**
- ▶ **Никога не използвайте уреда в нечисто или мокро състояние.** Влагата или прахът по повърхността на уреда, най-вече от проводими материали, при неблагоприятни условия могат да предизвикат електрически удар. **Затова, особено при често обработване на електропроводими материали, предавайте на равни интервали замърсените уреди в сервиз на Hilti за проверка.**
- ▶ Има опасност от пожар поради претоварване! Не превишавайте максимално допустимия ток от 8 ампера с включен в контакта на уреда електроинструмент.

## 2.4 Безопасен начин на работа

- ▶ **Бъдете концентрирани, следете внимателно действията си и постъпвайте разумно при работа с продукта. Не използвайте прахосмукачката, ако сте уморени или се намирате под влиянието на наркотици, алкохол или медикаменти.** Само един момент на невнимание при използването на уреда може да причини сериозни наранявания.
- ▶ **При експлоатация и поддръжка на уреда потребителят и намиращите се в близост хора трябва да използват подходящи защитни очила, защитна каска, антифони, защитни ръкавици, безопасни обувки и лека маска за дихателна защита.**
- ▶ **Уверете се, че прахосмукачката не може да се търкаля или да падне.**
- ▶ **Задействайте колесните спирачки за стабилно положение на прахосмукачката.** При отворени колесни спирачки прахосмукачката може да се задвижи неконтролируемо.
- ▶ **Съблюдавайте специфичните за страната наредби за предотвратяване на злополуки.**
- ▶ **Ако е възможно да се монтира съоръжения за събиране и засмукване на прах, уверете се, че те са свързани и се използват правилно.** Използването на прахоуловител може да намали породените от прахове опасности.
- ▶ Прахосмукачката се включва автоматично, ако е включен електроинструмент, поставен в контакта на устройството. Неочакваното стартиране на прахосмукачката може да породи риск от нараняване.

## 2.5 Указания за безопасна работа с прахосмукачка

- Преди работа обслужващият персонал трябва да бъде информиран как да бори с прахосмукачката, за произтичащите от материала опасности и безопасното третиране на засмуквания материал като отпадък.
- С тази прахосмукачка не трябва да се почистват хора и животни.
- Не използвайте прахосмукачката в стационарен режим на работа, както и в автоматични или полуавтоматични съоръжения.
- Не използвайте корпуса на прахосмукачката като заместител на проводник.
- Не експлоатирайте прахосмукачката под вода.



## 2.6 Засмукван материал

- ▶ **Не трябва да бъдат засмуквани опасни за здравето, запалими и/или експлозивни прахове (напр. магнезиев или алуминиев прах). Материали, които са по-горещи от 60 °C (140 °F), не трябва да бъдат засмуквани (напр. тлеещи цигари, гореща пепел).**
- ▶ Преди началото на работния процес винаги проверявайте клас на опасност от вреден за здравето прах, който може да възникне при работа. Вредни за здравето материали като напр. азбест и олово **не** са включени изрично в използването на продукта по предназначение и не трябва да бъдат обработвани → страница 276. Ако въпреки това обработвате материали, съдържащи олово или азбест, гаранцията на производителя за Вашия продукт ще бъде невалидна.
- ▶ При шлайфане, обработка с шкурка, рязане и пробиване се образува прах, който може да съдържа опасни химикали. Някои примери са: олово или боя, базирана на олово; тухли, бетон и други продукти за зидария, естествен камък и други силикатосъдържащи продукти; определени дървета, като дъб, бук и химически обработена дървесина; азбест или азбестосъдържащи материали. Определете експозицията на оператора и страничните наблюдатели според класа на опасност на материалите, върху които се работи. Вземете необходимите мерки, за да поддържате експозицията на безопасно ниво, като напр. използване на система за събиране на прах или носене на подходяща дихателна защита. Общите мерки за намаляване на експозицията включват:
  - ▶ Работете в добре проветриво помещение,
  - ▶ Избягвайте продължителен контакт с прах,
  - ▶ Почиствайте праха от лицето и тялото,
  - ▶ Носете защитно облекло и измивайте откритите места с вода и със сапун.
- ▶ **Не трябва да бъдат засмуквани запалими, експлозивни, агресивни течности (охладящи и мажещи средства, бензин, разтворители, киселини (pH < 5), основи (pH > 12,5) и т.н.).**
- ▶ При изпускане на пана или течности **изключете незабавно уреда.**
- ▶ Носете защитни ръкавици при събиране на горещ засмукван материал до макс. 60 °C (140 °F).
- ▶ При работа с минерален сондажен шлам носете защитно облекло и избягвайте контакт с кожата (pH > 9, разяждащо).
- ▶ Избягвайте контакт с алкални или киселинни течности. При случаен контакт промийте мястото с вода. Ако течността попадне в очите, изплакнете очите обилно с вода и потърсете допълнително лекарска помощ.

VC 5L

### Допълнително при прахосмукачки клас L

- ▶ Уредът с прахов клас L е подходящ за събиране/засмукване на сухи, незапалими прахове, дървесни частици и опасни прахове с гранични стойности на експозиция > 1 мг/м<sup>3</sup>.

VC 5M

### Допълнително при прахосмукачки клас M

- ▶ Уредът с прахов клас M е подходящ за събиране/засмукване на сухи, незапалими прахове, дървесни частици и опасни прахове с гранични стойности на експозиция ≥ 0,1 мг/м<sup>3</sup>.

## 2.7 Внимателно боравене и използване на прахосмукачката

- ▶ Никога не оставяйте прахосмукачката без надзор.
- ▶ Защитете прахосмукачката от замръзване.
- ▶ Проверявайте редовно контролера за ниво на пълнене (поплавъка) за наличие на замърсявания и видими повреди и при нужда отстранявайте по-грубите замърсявания от поплавъка.
- ▶ При поставяне на смукателната глава внимавайте да не се прищипете и да не повредите мрежовия кабел. Съществува опасност от нараняване и повреди.
- ▶ Проверете прахосмукачката и принадлежностите за евентуални повреди. Преди по-нататъшна употреба трябва да се проверят защитните съоръжения или леко повредените части за безупречното функциониране по предназначение. Проверете дали движещите се части работят изправно и не блокират, както и дали има повредени части. Всички части трябва да бъдат монтирани правилно и да отговарят на посочените условия за обезпечаване на изправната работа на прахосмукачката.
- ▶ Ремонтът на прахосмукачката Ви трябва да се извършва само от квалифицирани специалисти и само с оригинални резервни части. По този начин се гарантира безопасността на съхранение на прахосмукачката.
- ▶ Ако не използвате прахосмукачката (по време на работни паузи), преди обслужване и поддръжка, преди подмяна на принадлежности или филтри, винаги изваждайте мрежовия щепсел от контакта. Тази предпазна мярка премахва опасността от задействане на прахосмукачката по невнимание.



- ▶ Никога не премествайте прахосмукачката в друго работно положение, като дърпате мрежовия кабел. Не движете прахосмукачката върху мрежовия кабел.
- ▶ Не транспортирайте прахосмукачката с кран.

VC 5M

### Допълнително при прахосмукачки клас M

- ▶ Ако транспортирате уреда или ако не го използвате, затворете входящия фитинг с херметичната муфа.

## 3 Описание

### 3.1 Преглед на продукта

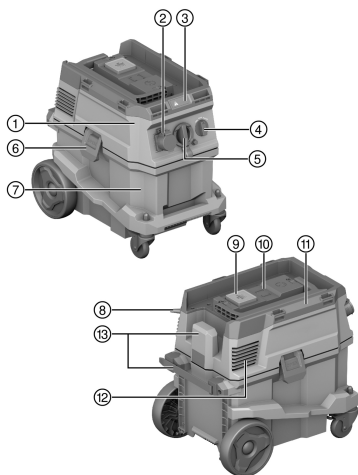

- ① Смукателна глава
- ② Контакт на уреда (опционално)
- ③ Панел на дисплея и контролен панел
- ④ Превключвател
- ⑤ Входящ фитинг (смукателен маркуч)
- ⑥ Ключалка за контейнер
- ⑦ Контейнер за отпадъци
- ⑧ Мрежов кабел
- ⑨ Бутон за управление "ръчно почистване на филтъра"
- ⑩ Сляпо покритие за радио модул (опционално)
- ⑪ Носеща дръжка
- ⑫ Изпускателен отвор
- ⑬ Транспортна кука за мрежов кабел (с опция за фиксиране)

### 3.2 Употреба по предназначение

Описаният продукт представлява универсална прахосмукачка за промишлена употреба, напр. строителни обекти, хотели, училища, болници, фабрики, магазини, офиси и фирми за отдаване под наем. Продуктът е предназначен за приложение в сухи и мокри помещения.

Този продукт не трябва да се използва за почистване на хора и животни. Забранява се използването под вода.

Този продукт не е одобрен за приложение на **Hilti SafeSet**.

- ▶ Преди работа с продукта се информирайте за неговата експлоатация, за опасностите, породени от материала, и за безопасното предаване на материала като отпадък.
- ▶ Не използвайте продукта в стационарен продължителен работен цикъл, в автоматични или полуавтоматични системи.
- ▶ Използвайте само оригинални принадлежности и инструменти на **Hilti**, за да избегнете опасности от наранявания.
- ▶ За да избегнете електростатични ефекти, използвайте антистатичен смукателен маркуч.
- ▶ Не прахосмукайте предмети, които може да причинят наранявания през торбата за прах (напр. заострен или остроръбест засмукван материал).
- ▶ Не използвайте продукта като заместител на проводник.
- ▶ Спазвайте специалните местни наредби за предотвратяване на злополуки.

### Области на приложение

Този продукт е подходящ за промишлена употреба на следните приложения:

- Мокро и сухо почистване на повърхности на стени и подове
- Засмукване на малки количества прах с **Hilti** диамантени шлайфмашини, отрезно-шлифовъчни машини, ударно-пробивни машини и боркорони за сухо пробиване.



- Засмукване на масла и течни среди до температура < 60 °C (140 °F).

VC 5L

#### Допълнително при прахосмукачки клас L

Засмукване на сухи, незапалими прахове, течности, дървесни частици и опасни прахове с гранични стойности на експозиция > 1 мг/м<sup>3</sup> (прахов клас L).

VC 5M

#### Допълнително при прахосмукачки клас M

Засмукване на сухи, незапалими прахове, течности, дървесни частици и опасни прахове с гранични стойности на експозиция ≥ 0,1 мг/м<sup>3</sup> (прахов клас M).

При прахоуловителите е необходимо да се предвиди достатъчна кратност на въздухобмена L в помещението, ако отработеният въздух нахлуе обратно в помещението. Съблюдавайте националните разпоредби.

### 3.3 Обем на доставката

прахосмукачка за мокро и сухо почистване, включително филтърен елемент, смукателен маркуч в комплект с ротационен контакт (от смукателната страна) и гнездо за инструменти, Ръководство за експлоатация



Други системни продукти, разрешени за Вашия продукт, ще намерите във Вашия **Hilti Store** или на: [www.hilti.group](http://www.hilti.group)

## 4 Технически данни

### 4.1 Свойства на продукта

	VC 5L	VC 5M
Тегло	11 кг	11 кг
Размери (Д × Ш × В)	530 мм × 380 мм × 500 мм	530 мм × 380 мм × 500 мм
Обем на контейнера	30 л	30 л
Използвано количество прах	23 кг	23 кг
Номинален обем вода	20 л	20 л
Температура на въздуха	-10 °C ... 40 °C	-10 °C ... 40 °C
Почистване на филтъра	ръчно	ръчно
Максимално допълнително натоварване	25 кг	25 кг
Мрежова честота	50 Гц ... 60 Гц	50 Гц ... 60 Гц
Клас на защита	I	I
Вид защита	IP X4	IP X4

### 4.2 Номинално напрежение

	100 V	110 V	110 V (GB 32 A)
Номинална консумация	1 000 Вт	1 100 Вт	1 100 Вт
Присъединена мощност вградено гнездо на уреда за електроинструмент	•/•	•/•	600 Вт
Свързване към мрежа (тип)	VCT 3×2 mm <sup>2</sup>	VCTF 3×2 mm <sup>2</sup>	H07 RN-F 3G 1,5 mm <sup>2</sup>



	220 - 240 V	220 - 240 V (CH)	220 - 240 V (GB)
Номинална консумация	1 200 Вт	1 200 Вт	1 200 Вт
Присъединена мощност вградено гнездо на уреда за електроинструмент	2 300 Вт	1 100 Вт	1 900 Вт
Свързване към мрежа (тип)	H07 RN-F 3G 1,5 мм <sup>2</sup>	H07 RN-F 3G 1,5 мм <sup>2</sup>	H07 RN-F 3G 1,5 мм <sup>2</sup>

	220 - 240 V (NZ)
Номинална консумация	1 200 Вт
Присъединена мощност вградено гнездо на уреда за електроинструмент	1 200 Вт
Свързване към мрежа (тип)	H07 RN-F 3G 1,5 мм <sup>2</sup>

#### 4.3 Максимален обемен ток и максимално понижено налягане

	100 V	110 V	220 - 240 V
Макс. обемен поток (турбина)	70 л/с	71 л/с	74 л/с
Макс. обемен поток (край на маркуча)	144 м <sup>3</sup> /ч (40 л/с)	144 м <sup>3</sup> /ч (40 л/с)	144 м <sup>3</sup> /ч (40 л/с)
Макс. понижено налягане	19,5 кПа (195 мбар)	21,5 кПа (215 мбар)	22,5 кПа (225 мбар)

	220 - 240 V (CH)	220 - 240 V (GB)	220 - 240 V (NZ)
Макс. обемен поток (турбина)	74 л/с	74 л/с	74 л/с
Макс. обемен поток (край на маркуча)	144 м <sup>3</sup> /ч (40 л/с)	144 м <sup>3</sup> /ч (40 л/с)	144 м <sup>3</sup> /ч (40 л/с)
Макс. понижено налягане	22,5 кПа (225 мбар)	22,5 кПа (225 мбар)	22,5 кПа (225 мбар)

#### 4.4 Информация за шума и вибрациите, измерени съгласно EN 60335

Емисионно ниво на звуково налягане ( $L_{pA}$ )	76 дБ(A)
Отклонение при ниво на звуково налягане ( $K_{pA}$ )	2 дБ(A)
Емисионна стойност на трептенията	< 2,5 м/с <sup>2</sup>

## 5 Използване на удължителен кабел

### Използване на удължителен кабел

#### ПРЕДУПРЕЖДЕНИЕ

**Опасност поради повредени кабели!** Ако по време на работа се повреди мрежовият или удължителният кабел, не трябва да допирате кабела. Извадете мрежовия щепсел от контакта.

- ▶ Проверявайте редовно захранващия кабел на уреда и при повреда се обърнете към оторизиран специалист за подмяна.
- Използвайте само разрешени за областта на приложение удължителни кабели с достатъчно напречно сечение на кабелите. В противен случай може да възникне загуба на мощност на уреда и прегряване на кабела.
- Проверявайте редовно удължителния кабел за наличие на повреди.
- Подменете повредените удължителни кабели.
- Използвайте на открито само разрешените за тази цел и съответно маркирани удължителни кабели.

Препоръчани минимални сечения и максимални дължини на кабелите ще намерите в края на настоящата документация като QR код.



## 6 Подготовка на работата

### ПРЕДПАЗЛИВОСТ

**Опасност от нараняване!** Неволно включване на продукта.

- ▶ Извадете мрежовия щепсел, преди да предприемете действия по настройките на уреда или смяна на принадлежностите.

Съблюдавайте указанията за безопасност и предупреждение в настоящата документация и върху продукта.

## 7 Подготовка за работа

### 7.1 Поставяне на торба за прах (флис)

1. Извадете мрежовия щепсел от контакта.
2. Отворете 2-те ключалки за контейнера.
3. Повдигнете смукателната глава от контейнера за отпадъци.
4. При нужда отстранете пълната торба за прах.
5. Поставете торбата за прах с адаптер върху двата позициониращи щифта.
6. Поставете смукателната глава върху контейнера за отпадъци.
7. Затворете 2-те ключалки за контейнера.
8. Уверете се, че смукателната глава е монтирана правилно и е застопорена.
9. Свържете смукателния маркуч.

### 7.2 Смяна на торба за прах (синтетична)

1. Извадете мрежовия щепсел от контакта.
2. Отворете 2-те ключалки за контейнера.
3. Повдигнете смукателната глава от контейнера за отпадъци.
4. При нужда отстранете пълната синтетична торба за прах.
5. Поставете нова торба за прах (синтетична) в контейнера за отпадъци и огънете торбата за прах около ръба на контейнера за отпадъци.
  - ▶ Дупките в торбата за прах трябва да са вътре в контейнера за отпадъци.
  - ▶ Подравнете поставената торба за прах с помощта на черната линия по ръба на контейнера.
6. Поставете смукателната глава върху контейнера за отпадъци.
7. Затворете 2-те ключалки за контейнера.
8. Уверете се, че смукателната глава е монтирана правилно и е застопорена.
9. Свържете смукателния маркуч.

### 7.3 Смяна на филтърен елемент

1. Отворете 2-те ключалки за контейнера.
2. Повдигнете смукателната глава от контейнера за отпадъци.
3. Отстранете капачката на филтъра (винтова капачка).
4. Отстранете филтърния диск.
5. Внимателно отстранете използвания филтър.
  - ▶ Уверете се, че в отвора на турбината не попадат замърсявания!
6. Поставете новия филтър върху изпускателно устройство.
7. Поставете филтърния диск на същото ниво върху филтъра.
8. Монтирайте капачката на филтъра.
9. Проверете правилния монтаж на филтърния елемент и поставете смукателната глава върху контейнера за отпадъци.

## 8 Експлоатация

### 8.1 Използване почистване на филтъра

Праховсмукачката разполага с ръчно почистване на филтъра. За да постигнете максимална мощност на засмукване, използвайте почистването на филтъра на редовни интервали.



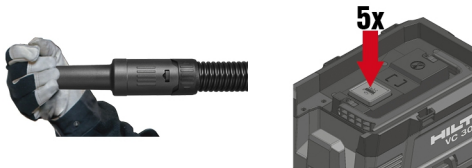

1. Запечатайте края на маркуча.
2. Изчакайте, докато се установи максималното понижено налягане.
3. Натиснете последователно 4-5 пъти бутона за управление

## 8.2 Работа с прахосмукачка

### ПРЕДПАЗЛИВОСТ

**Опасност от нараняване поради вредни за здравето прахове!** Без използване на филтърен елемент може да излезе опасен изсмукван материал.

► Използвайте прахосмукачката само с поставен филтърен елемент.

1. Преди да включите мрежовия щепсел, се уверете, че превключвателят за избор на функции е на **OFF**.
2. Включете мрежовия щепсел на прахосмукачката в контакта.
3. Завъртете превключвателя в положение **ON**.

## 8.3 Използване на контакта на уреда



Контактът на уреда е предназначен само за директно свързване на електроинструменти към прахосмукачката.

За включените в контакта на уреда електроинструменти трябва да се съблюдават Ръководствата за експлоатация и съдържащите се в тях указания за безопасност.

След изключване на електроинструмента прахосмукачката продължава да работи още за кратко, за да може да изсмуче останалия в смукателния маркуч прах.

**Само за пазарите на Швейцария и Лихтенщайн:** Използвайте контакта на уреда само за приложения в сухи условия на околната среда.

1. Извадете мрежовия щепсел на прахосмукачката от контакта.
2. Проверете дали максималната консумирана мощност на електроинструмента, който се включва, е под допустимата максимална мощност на контакта на уреда, вижте Раздел "Технически данни" и печатния текст върху контакта на уреда.
3. Преди да включите мрежовия щепсел на електроинструмента, се уверете, че електроинструментът е изключен.
4. Включете мрежовия щепсел на електроинструмента в контакта на уреда.
5. Включете мрежовия щепсел на прахосмукачката в контакта.
6. Завъртете превключвателя в положение **AUTO**.
7. Включете електроинструмента.

## 8.4 Изсмукване на сухи прахове



Преди засмукване на сухи прахове и особено на минерални прахове трябва да внимавате в контейнера винаги да е поставена правилната торба за прах. Засмукваният материал може после да се изхвърли лесно без да причини замърсяване.

► Внимавайте филтърният елемент да бъде сух и да е поставена подходящата торба за прах.





## 8.5 Засмукване на течности

### 8.5.1 Подготовка и изпълнение



При мокро почистване използвайте по възможност отделен филтрян елемент.

1. Извадете торбата за прах от контейнера за отпадъци.
2. Проверете поплавъка на контролера за ниво на пълнене и при нужда почистете поплавъка.
3. Съблюдавайте промените в мощността на засмукване по време на работа, напр. когато се освобождава контролерът за ниво на пълнене.

### 8.5.2 Контролерът за ниво на пълнене се освобождава

Ако контейнерът за отпадъци достигне максималното ниво на пълнене, контролерът за ниво на пълнене се задейства. Изпразнете контейнера за замърсявания, за да можете да продължите работата.



При засмукване на по-големи количества във филтъра може да се натрупа течност и да ограничи функцията на поплавъка. Оставете течността да излезе напълно от филтъра на равни интервали.

1. Завъртете превключвателя в положение **OFF**.
2. Извадете мрежовия щепсел от контакта.
3. Отворете 2-те ключалки за контейнера.
4. Повдигнете смукателната глава от контейнера за отпадъци и поставете контейнера за отпадъци върху равна повърхност.
5. Хванете вдлъбнатите дръжки и обърнете контейнера за отпадъци, за да го изпразните.
6. Проверете поплавъка на контролера за ниво на пълнене и при нужда почистете поплавъка.
7. Поставете смукателната глава върху контейнера за отпадъци и затворете 2-те ключалки за контейнера.

## 8.6 След засмукването

1. Завъртете превключвателя в положение **OFF**.
2. Извадете мрежовия щепсел от контакта.
3. Изпразнете контейнера и почистете прахосмукачката с влажна кърпа.
4. Поставете прахосмукачката в сухо помещение, защитена от неправомерно използване.
  - ▶ **ВНИМАНИЕ** Тази прахосмукачка може да бъде съхранявана само в затворени помещения.

### 8.6.1 След засмукването на сухи прахове



При прахосмукачки от клас M винаги използвайте торба за прах. По този начин засмукваният материал може да се изпразни и да се изхвърли с излагане на ниско ниво на прах.

1. Отворете 2-те ключалки за контейнера.
2. Повдигнете смукателната глава от контейнера за отпадъци и поставете контейнера за отпадъци върху равна повърхност.
3. Хванете вдлъбнатите дръжки и обърнете контейнера за отпадъци, за да го изпразните.
  - ▶ **При прахосмукачки клас M:** Извадете торбата за прах от контейнера за отпадъци и изхвърлете торбата за прах съгласно действащите разпоредби.
4. Почистете контейнера за отпадъци с воден маркуч.
5. Почистете прахосмукачката и уплътняващата повърхност на контейнера за отпадъци с влажна кърпа.
6. Оставете контейнера за отпадъци да изсъхне.
7. Поставете смукателната глава върху контейнера за отпадъци и затворете 2-те ключалки за контейнера.

### 8.6.2 След засмукването на течности

1. Отворете 2-те ключалки за контейнера.
2. Повдигнете смукателната глава от контейнера за отпадъци и поставете контейнера за отпадъци върху равна повърхност.



3. Хванете вдлъбнатите дръжки и обърнете контейнера за отпадъци, за да го изпразните.
4. Почистете контейнера за отпадъци с воден маркуч.
5. Почистете прахосмукачката и уплътняващата повърхност на контейнера за отпадъци с влажна кърпа.
6. Поставете смукателната глава отделно от контейнера, така че филтърният елемент и контейнерът да могат да изсъхнат.

## 9 Указания за грижа за прахосмукачки



### ПРЕДУПРЕЖДЕНИЕ

**Опасност от електрически ток!!** Неправилните ремонти на електрически части може да доведат до сериозни наранявания поради токови удари.

- ▶ Ремонти по електрическата част могат да се извършват само от правоспособни електроспециалисти.
- ▶ Поддържайте прахосмукачката, и най-вече повърхностите за хващане, сухи, чисти и свободни от масла и смазки. Не използвайте почистващи средства, съдържащи силикон.
- ▶ Никога не използвайте прахосмукачката със запущени вентилационни отвори! Почиствайте вентилационните отвори внимателно със суха четка. Не допускайте попадането на чужди тела във вътрешността на отвора на турбината.
- ▶ Почиствайте редовно външната страна на прахосмукачката с леко навлажнена кърпа. При почистването не използвайте пръскачки, пароструйки или течаша вода, тъй като по този начин се застрашава електрическата безопасност на прахосмукачката.
- ▶ Обърнете специално внимание на почистването на горния ръб на контейнера и неговия канал, тъй като това е от решаващо значение за уплътняването между контейнера за отпадъци и смукателната глава.

## 10 Транспортиране и съхранение

Прахосмукачката не трябва да се носи с пълен контейнер за отпадъци.

Прахосмукачката не трябва да се окачва на кран.

- ▶ Отстранете всички разхлабени инструменти от държача.
- ▶ Изпразнете прахосмукачката, преди прахосмукачката да бъде пренесена на друго място.
- ▶ Не накланяйте прахосмукачката и транспортирайте прахосмукачката само в изправено положение, ако сте засмукали течности.
- ▶ При транспортиране можете да свържете двата края на маркуча с помощта на конусния адаптер.

VC 5M

### При прахосмукачки клас M



### ПРЕДУПРЕЖДЕНИЕ

**Опасност от нараняване поради вредни за здравето прахове!** През входящия фитинг може да излезе опасен засмукван материал.

- ▶ Ако транспортирате и не използвате прахосмукачката, затворете входящия фитинг с херметичната муфа.

## 11 Помощ при наличие на смущения

При наличие на смущения, които не са посочени в таблицата или които Вие сами не можете да отстраните, моля, обърнете се към нашия сервиз на Hilti.

Смущение	Възможна причина	Решение
Няма или има намалена всмукателна мощност.	Филтърният елемент е запущен или е твърде стар.	<ul style="list-style-type: none"> <li>▶ Проверете нивото на пълнене на контейнера с отпадъци.</li> <li>▶ Използвайте ръчното почистване на филтъра. → страница 279</li> <li>▶ При нужда сменете филтъра.</li> </ul>
	Не е поставен филтърен елемент.	▶ Поставете подходящ филтърен елемент.



Смущение	Възможна причина	Решение
Оптически предупредителен сигнал (намалена всмукателна мощност)	Торбата за прах е пълна.	► Сменете торбата за прах.
	Филтърният елемент е силно замърсен.	► Задействайте ръчното почистване на филтъра (затворете отвора на смукателния маркуч за оптимално изпълнение на почистването).
	Смукателният маркуч или смукателната глава на електроинструмента са запушени.	► Почистете смукателния маркуч и смукателната глава.
Прахът се издухва от уреда.	Филтърният елемент не е монтиран правилно.	► Монтирайте филтърния елемент повторно.
	Филтърният елемент е повреден.	► Монтирайте нов филтърен елемент.
	Не е поставен филтърен елемент.	► Поставете подходящ филтърен елемент.
Уредът се включва и изключва неволно или възниква електростатичен разряд чрез потребителя.	Електростатичният разряд не е гарантиран, уредът не е включен към заземен контакт.	► Включете уреда към заземен контакт, използвайте антистатичен маркуч.
Моторът вече не работи.	Предпазителят на мрежовия контакт се е изключил.	► Включете предпазителя. ► При повторно изключване потърсете причината за свръхток.
	Контейнерът за отпадъци е пълен.	► Изключете уреда и изпразнете контейнера за отпадъци.
	Термозащитата на мотора е сработила.	► Изключете уреда и го оставете да се охлади за около 5 минути. ► Ако моторът не работи, предайте Вашия уред в отдел на <b>Hilti</b> за обслужване на клиенти.
	Термозащитата на мотора многократно изключва мотора.	► Почистете вентилационните отвори внимателно със суха четка.
Моторът не работи в автоматичен режим.	Свързаното устройство е дефектно или не е включено правилно.	► Проверете дали свързаното устройство функционира или поставете щепсела здраво в контакта.

## 12 Третиране на отпадъци

Уредите на са произведени в по-голямата си част от материали за многократна употреба. Предпоставка за многократното им използване е тяхното правилно разделяне. В много страни фирмата **Hilti** изкупува обратно Вашите употребявани уреди. Попитайте отдела на **Hilti** за обслужване на клиенти или Вашия търговски представител.



- Не изхвърляйте електроинструменти, електронни устройства и акумулатори в битовите отпадъци!

## 13 Гаранция на производителя

- При въпроси относно гаранционните условия, моля, обърнете се към Вашия местен **Hilti** партньор.



Допълнителна информация за експлоатацията, технологията, околната среда и рециклирането ще намерите на следния линк: [qr.hilti.com/manual/?id=2297598&id=2298710](http://qr.hilti.com/manual/?id=2297598&id=2298710)

Този линк ще намерите също и в края на документацията като QR код.

## Manual de utilizare original

### 1 Date referitoare la manual de utilizare

#### 1.1 Referitor la acest manual de utilizare

- Citiți complet acest manual de utilizare înainte de punerea în funcțiune. Aceasta este condiția necesară pentru un lucru în siguranță și pentru o manevrare fără defecțiuni.
- Aveți în vedere indicațiile de securitate și de avertizare din acest manual de utilizare și de pe produs.
- Păstrați întotdeauna manualul de utilizare în preajma produsului și transmiteți produsul altor persoane numai împreună cu acest manual de utilizare.

#### 1.2 Explicarea simbolurilor

##### 1.2.1 Indicații de avertizare

Indicațiile de avertizare avertizează împotriva pericolelor care apar în lucrul cu produsul. Sunt utilizate următoarele cuvinte-semnal:

##### PERICOL

##### PERICOL !

- ▶ Pentru un pericol iminent și direct, care duce la vătămări corporale sau la accidente mortale.

##### ATENȚIONARE

##### ATENȚIONARE !

- ▶ Pentru un pericol iminent și posibil, care poate duce la vătămări corporale sau la accidente mortale.





##### AVERTISMENT

##### AVERTISMENT !

- ▶ Pentru o situație potențial periculoasă, care poate duce la vătămări corporale sau pagube materiale.

##### 1.2.2 Simboluri în documentație

Următoarele simboluri sunt utilizate în documentațiile noastre:

	Citiți manualul de utilizare înainte de folosire
	Avertisment
	Indicații de folosire și alte informații utile
	Lucrul cu materiale reutilizabile
	Nu aruncați aparatele electrice și acumulatorii în containerele de gunoi menajer

##### 1.2.3 Simboluri în imagini

Următoarele simboluri sunt utilizate în imaginile noastre:

<b>2</b>	Aceste numere fac trimitere la imaginea respectivă de la începutul acestor instrucțiuni
3	Numerotarea reflectă ordinea etapelor de lucru în imagine și poate să difere de etapele de lucru din text



11	Numerele pozițiilor sunt utilizate în figura <b>Vedere generală</b> și fac trimitere la numerele din legendă în paragraful <b>Vedere generală a produsului</b>
	Acest semn are rolul de a stimula atenția dumneavoastră în lucrul cu produsul.

### 1.3 Simboluri în funcție de produs

#### 1.3.1 Simboluri pe produs

Pe produs pot fi utilizate următoarele simboluri:

	Transportul cu macaraua este interzis
--	---------------------------------------

### 1.4 Autocolante speciale pe produs

**ATENȚIONARE:** Acest aspirator conține pulberi nocive pentru sănătate. Golirea și lucrările de întreținere, inclusiv dezafectarea și evacuarea ca deșeuri a sacului pentru praf, se vor efectua numai de către persoane specializate și care poartă echipament personal de protecție. Utilizați aspiratorul exclusiv cu un sistem de filtrare complet și care funcționează impecabil.

VC 5L



Aspirator L

VC 5M



Aspirator M

### 1.5 Informații despre produs

Produsele **Hilti** sunt destinate utilizatorilor profesioniști, iar operarea cu acestea, întreținerea și repararea lor sunt activități permise numai personalului autorizat și instruit. Acest personal trebuie să fie instruit în mod special cu privire la potențialele pericole. Produsul și mijloacele sale auxiliare pot genera pericole dacă sunt utilizate necorespunzător sau folosite inadecvat destinației de către personal neinstruit.

Indicativul de model și numărul de serie sunt indicate pe plăcuța de identificare.

- ▶ Transcrieți numărul de serie în tabelul următor. Datele despre produs vă sunt necesare în cazul solicitărilor de informații la reprezentanța noastră sau la centrul de service.

#### Date despre produs

Aspirator pentru materiale umede și uscate	<b>VC 5L</b> <b>VC 5M</b>
Generația	01
Număr de serie	

### 1.6 Declarație de conformitate

Producătorul declară pe proprie răspundere că produsul descris aici corespunde legislației și normelor în vigoare. O imagine a declarației de conformitate găsiți la finalul acestei documentații.

Documentațiile tehnice sunt stocate aici:



2297598

## 2 Securitate

### 2.1 Instrucțiuni de ordin general privind securitatea și protecția muncii

Pe lângă instrucțiunile de protecție a muncii din fiecare capitol al acestui manual de utilizare, se vor avea în vedere permanent și strict următoarele dispoziții.

- ▶ **Citiți toate indicațiile!** Nerespectarea indicațiilor următoare poate duce la electrocutări, incendii și/ sau vătămări grave.
- ▶ **La utilizarea aparatului în combinație cu o sculă electrică, citiți manualul de utilizare al sculei electrice înainte de folosire și respectați toate indicațiile.**
- ▶ **Nu sunt admise intervenții neautorizate sau modificări asupra aparatului.**
- ▶ **Utilizați aparatul adecvat. Nu folosiți aparatul în scopuri pentru care nu este prevăzut, ci numai în conformitate cu destinația sa și dacă este în stare impecabilă.**
- ▶ **Informați-vă înainte de lucrul cu aparatul asupra manevrării, pericolelor care pot rezulta de la material și dezafectării în siguranță și evacuării ca deșeu a materialului absorbit.**
- ▶ **Luați în considerare influențele mediului. Nu folosiți aparatul în locurile unde există pericol de incendiu și de explozie.**
- ▶ **Folosirea aparatului este permisă numai persoanelor care sunt familiarizate cu acesta, care au fost instruite în ce privește folosirea în siguranță și care înțeleg pericolele rezultate. Aparatul nu este destinat copiilor. Copiii trebuie supravegheați, pentru a vă asigura că nu se joacă cu aparatul.**
- ▶ **Păstrați în siguranță aparatele nefolosite. Aparatele care nu sunt folosite trebuie să fie păstrate într-un loc uscat, la înălțime sau închis, inaccesibil copiilor.**

### 2.2 Locul de muncă

- ▶ **Asigurați un iluminat bun în zona de lucru.**
- ▶ **Asigurați o aerisire bună a locului de muncă.** Aerisirea insuficientă a locului de muncă poate avea efecte nocive asupra sănătății, din cauza poluării cu praf.
- ▶ **Păstrați ordinea în zona de lucru. Eliberați spațiul adiacent zonei de lucru de obiecte care pot produce vătămări.** Dezordinea în zona de lucru poate cauza accidente.
- ▶ **Nu lucrați cu aparatul în medii cu pericol de explozie, în care sunt prezente lichide, gaze sau pulberi inflamabile.** Aparatele electrice generează scântei care pot aprinde praful sau vaporii.

### 2.3 Securitatea electrică

- ▶ **Fișa de racord a aparatului trebuie să se potrivească cu priza de alimentare. Orice gen de modificare a fișei este interzis. Nu folosiți nici un tip de fișe adaptoare împreună cu aparate având pământare de protecție. Fișele nemodificate și prizele adecvate diminuează riscul de electrocutare.**
- ▶ **Introduceți fișa într-o priză adecvată, cu pământare, care este instalată cu respectarea normelor de siguranță și adaptată tuturor particularităților locale. În cazul în care nu sunteți sigur dacă priza de alimentare are o pământare sigură, dispuneți verificarea acesteia de un specialist electrician calificat.**
- ▶ **Evitați contactul corpului cu suprafețele legate la pământ, cum ar fi țevile, sistemele de încălzire, plitele și frigidererele. Există un risc major de electrocutare atunci când corpul se află în contact cu obiecte legate la pământ.**
- ▶ **Asigurați-vă că traseul cablului de rețea nu trece prin bălți.**
- ▶ **Controlați cu regularitate cablul de legătură al aparatului; în cazul deteriorării acestuia, înlocuiți-l la un centru de Service Hilti în vederea înlocuirii. Controlați cu regularitate cablurile prelungitoare și schimbați-le dacă s-au deteriorat.**
- ▶ **Dacă în timpul lucrului sunt deteriorate cablul de alimentare de la rețea și/ sau cablul prelungitor, atingerea acestora nu este permisă. Scoateți fișa de rețea din priză. Cablurile de alimentare de la rețea și cablurile prelungitoare deteriorate reprezintă un pericol major de electrocutare.**
- ▶ **Nu utilizați cablul în scopuri pentru care nu este destinat, de exemplu pentru a transporta aparatul, a suspenda aparatul sau pentru a trage fișa din priza de alimentare. Feriți cablul de influențele căldurii, uleiului, muchiilor ascuțite sau componentelor mobile ale aparatului. Cablurile deteriorate sau înfășurate majorează riscul de electrocutare.**
- ▶ **Dacă lucrați cu un aparat electric în aer liber, utilizați numai cabluri prelungitoare care sunt adecvate și pentru folosirea în exterior. Folosirea cablurilor prelungitoare adecvate lucrului în aer liber reduce riscul de electrocutare.**



- ▶ În caz de întrerupere a alimentării electrice, deconectați aparatul și scoateți fișa de rețea.
- ▶ Utilizați priza aparatului numai în scopurile prevăzute de manualul de utilizare.
- ▶ Nu puneți niciodată în funcțiune aparatul în stare murdară sau udă. În anumite condiții, praful aderent pe suprafața aparatului, în special cel provenit din materiale conductoare, precum și umiditatea pot provoca electrocutări. De aceea, în special la prelucrarea frecventă a materialelor conductoare, încredințați aparatele murdărite centrului de service Hilti la intervale regulate pentru verificare.
- ▶ Suprasarcina cauzează pericol de incendiu! Nu depășiți curentul maxim admisibil de 8 amperi cu o sculă electrică introdusă în priza aparatului.

## 2.4 Securitatea persoanelor

- ▶ **Procedați cu atenție, concentrați-vă la ceea ce faceți și lucrați în mod rațional atunci când manevrați produsul. Nu utilizați aspiratorul dacă sunteți obosit sau vă aflați sub influența drogurilor, alcoolului sau medicamentelor.** Un moment de neatenție în folosirea aparatului poate duce la accidentări serioase.
- ▶ În timpul folosirii și întreținerii aparatului, utilizatorul și persoanele aflate în apropiere trebuie să utilizeze ochelari de protecție adecvați, cască de protecție, căști antifonice, mănuși de protecție, încălțăminte de siguranță și o mască ușoară de protecție respiratorie.
- ▶ Asigurați-vă că aspiratorul nu poate rula necontrolat sau nu poate cădea.
- ▶ Acționați frânela de roată pentru stabilitatea aspiratorului. Când frânela de roată sunt deschise, aspiratorul se poate pune necontrolat în mișcare.
- ▶ Respectați prescripțiile de prevenire a accidentelor specifice țării de utilizare.
- ▶ Dacă există posibilitatea montării unor accesorii de aspirare și captare a prafului, asigurați-vă că acestea sunt racordate și folosite corect. Utilizarea unui sistem de aspirare a prafului poate diminua pericolul provocat de praf.
- ▶ Aspiratorul se conectează automat dacă este pornită o sculă electrică introdusă în priza aparatului. Pornirea neașteptată a aspiratorului poate reprezenta un risc de vătămare.

## 2.5 Instrucțiuni de protecție a muncii pentru aspirator

- Personalul de operare trebuie să fie informat înainte de lucru cu privire la manevrarea aspiratorului, pericolele care pot fi provocate de materiale, defaectarea și evacuarea în siguranță ca deșeu a materialului absorbit.
- Este interzisă acționarea cu acest aspirator asupra oamenilor și animalelor.
- Nu utilizați aspiratorul în regim staționar de funcționare continuă, în instalații automate sau semiautomate.
- Nu folosiți carcasa aspiratorului ca înlocuitor de scară.
- Nu folosiți aspiratorul sub apă.

## 2.6 Materialul de aspirare

- ▶ Aspirarea pulberilor nocive pentru sănătate, inflamabile și/ sau explozive (de ex. praf de magneziu sau aluminiu) nu este permisă. Nu este permisă aspirarea materialelor mai fierbinți de 60 °C (140 °F) (de ex. țigări mocnite, scrum fierbinte).
- ▶ Înainte de începerea lucrului, verificați întotdeauna clasa de pericolozitate a prafului dăunător sănătății, care se poate forma în timpul lucrului. Materialele dăunătoare sănătății, ca de ex. azbestul și plumbul, nu fac parte în mod explicit din utilizarea conformă cu destinația a produsului și prelucrarea lor nu este permisă → Pagina 289. Dacă prelucreați totuși materiale care conțin plumb sau azbest, garanția producătorului pentru produsul dumneavoastră își pierde valabilitatea.
- ▶ Praful format în lucrările de șlefuire, șmirgheluire, tăiere și găurire poate conține substanțe chimice periculoase. Câteva exemple sunt: Plumb sau vopsele pe bază de plumb; Cărmidă, beton și alte produse de zidărie, piatră naturală și alte produse care conțin cuarț; Anumite tipuri de lemn, cum sunt stejarul, fagul și lemnul tratat chimic; Azbest sau materiale care conțin azbest. Determinați expunerea operatorului și persoanelor din preajmă prin clasa de pericolozitate a materialelor la care se lucrează. Întreprindeți măsurile necesare pentru a menține valorile de expunere la un nivel sigur, ca de ex. utilizarea unui sistem de colectare a prafului sau purtarea unei măști de protecție respiratorie adecvate. Din măsurile generale pentru diminuarea expunerii fac parte:
  - ▶ Lucrul într-un spațiu bine aerisit,
  - ▶ Evitarea contactului îndelungat cu praful,
  - ▶ Devierea prafului din zona feței și corpului,
  - ▶ Purtarea îmbrăcăminții de protecție și spălarea zonelor expuse cu apă și săpun.



- ▶ Aspirarea lichidelor inflamabile, explozive sau agresive este interzisă (agenți de răcire și lubrifianți, benzină, solvenți, acizi (pH < 5), soluții bazice (pH > 12,5) etc.).
- ▶ În cazul apariției de spumă sau lichide, deconectați aparatul imediat.
- ▶ La absorbția materialului de aspirare fierbinte de până la max. 60 °C (140 °F) purtați mănuși de protecție.
- ▶ În cursul lucrărilor cu noroi mineral de foraj, purtați îmbrăcăminte de protecție și evitați contactul cu pielea (pH > 9, caustic).
- ▶ Evitați contactul cu lichidele bazice sau acide. În cazul contactului accidental, spălați cu apă. Dacă lichidul ajunge în ochi, spălați ochii cu multă apă și solicitați suplimentar asistență medicală.

VC 5L

**Suplimentar în cazul aspiratoarelor L**

- ▶ Aparatul din clasa de pulberi L este adecvat pentru absorbția/ aspirarea de pulberi uscate, neinflamabile, așchii de lemn și pulberi periculoase cu valorile limită de explozie > 1 mg/m<sup>3</sup>.

VC 5M

**Suplimentar în cazul aspiratoarelor M**

- ▶ Aparatul din clasa de pulberi M este adecvat pentru absorbția/ aspirarea de pulberi uscate, neinflamabile, așchii de lemn și pulberi periculoase cu valorile limită de explozie ≥ 0,1 mg/m<sup>3</sup>.

**2.7 Manevrarea și folosirea cu precauție a aspiratorului**

- ▶ Nu lăsați niciodată aspiratorul fără supraveghere.
- ▶ Protejați aspiratorul de îngheț.
- ▶ Verificați regulat dacă la sistemul de monitorizare a nivelului (plutitorul) există murdărie și deteriorări vizibile și îndepărtați impuritățile grosiere de la plutitor, după caz.
- ▶ La așezarea calotei aspiratorului, aveți grijă să nu vă prindeți hainele sau membrele și să nu deteriorați cablul de rețea. Pericol de vătămare și deteriorare.
- ▶ Verificați dacă există eventuale deteriorări la aspirator și accesorii. Înainte de a continua folosirea aparatului, trebuie să se verifice cu atenție funcționarea impecabilă și în conformitate cu destinația a dispozitivelor de protecție sau a pieselor ușor deteriorate. Verificați dacă piesele mobile funcționează impecabil și nu se întepenesc, sau dacă există piese deteriorate. Toate piesele trebuie să fie montate corect și să îndeplinească toate condițiile, pentru a asigura funcționarea impecabilă a aspiratorului.
- ▶ Încredințați repararea aspiratorului dumneavoastră numai personalului calificat de specialitate și numai în condițiile folosirii pieselor de schimb originale. În acest fel, este garantată menținerea siguranței de exploatare a aspiratorului.
- ▶ În intervalele în care nu folosiți aspiratorul (pe parcursul pauzelor de lucru), înaintea operațiilor de îngrijire și întreținere, trageți întotdeauna fișa de rețea din priza de alimentare înainte de schimbarea accesoriilor sau de schimbarea filtrului. Această măsură de precauție reduce riscul unei porniri involuntare a aspiratorului.
- ▶ Nu trageți niciodată aspiratorul de cablul de rețea într-o altă poziție de lucru. Nu rulați cu aspiratorul peste cablul de rețea.
- ▶ Nu transportați aspiratorul cu macaraua.

VC 5M

**Suplimentar în cazul aspiratoarelor M**

- ▶ La transport și pentru perioadele de inactivitate ale aparatului, astupați fittingul de admisie cu mufa de închidere.





### 3 Descriere

#### 3.1 Vedere generală a produsului

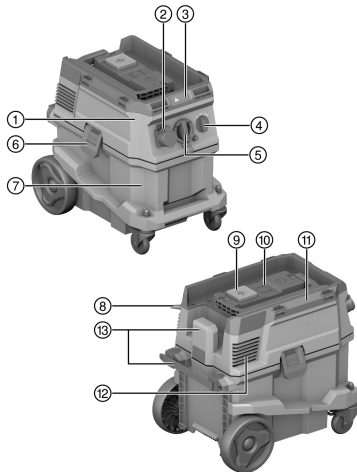

- ① Calota aspiratorului
- ② Priza aparatului (opțional)
- ③ Panoul de afișare și operare
- ④ Comutatorul aparatului
- ⑤ Fitingul de admisie (furtunul de aspirare)
- ⑥ Închizătorul recipientului
- ⑦ Recipient de murdărie
- ⑧ Cablu de rețea
- ⑨ Tasta de operare "Curățare manuală a filtrului"
- ⑩ Capac orb pentru modul radio (opțional)
- ⑪ Mâner de transport
- ⑫ Deschizătura aerului uzat
- ⑬ Cârlig de transport pentru cablul de rețea (cu posibilitate de fixare)

#### 3.2 Utilizarea conformă cu destinația

Produsul descris este un aspirator universal de praf pentru zone de industrie mică, de ex. șantieri, hoteluri, școli, spitale, magazine, birouri și spații de închiriat. Produsul este destinat aplicațiilor de lucru uscate și umede.

Este interzisă acționarea cu acest produs asupra oamenilor și animalelor. Utilizarea în imersie este interzisă.

Acest produs nu este avizat pentru aplicația de lucru **Hilti SafeSet**.

- ▶ Informați-vă înainte de lucrul cu produsul asupra manevrării, pericolelor rezultate de la material și dezafectării în siguranță și evacuării ca deșeu a materialului.
- ▶ Nu utilizați produsul în regim staționar de funcționare continuă, în instalații automate sau semi-automate.
- ▶ Utilizați numai scule și accesorii originale de la **Hilti**, pentru a evita pericolele de accidentare.
- ▶ Pentru evitarea efectelor electrostatice, utilizați un furtun de aspirare antistatic.
- ▶ Nu aspirați obiecte care pot provoca vătămări prin perețele sacului pentru praf (de ex. material ascuțit sau cu muchii tăioase).
- ▶ Nu utilizați produsul pe post de scară.
- ▶ Respectați prescripțiile de prevenire a accidentelor, valabile pe plan național.

#### Domenii aplicative

Acest produs este adecvat pentru următoarele aplicații de industrie mică:

- Curățarea umedă și uscată a suprafețelor de perete și podea
- Aspirarea cantităților reduse de pulberi cu pietre abrazive diamantate, discuri abrazive de tăiere, mașini de perforat rotopercutante și carotiere pentru materiale uscate marca **Hilti**.
- Aspirarea de ulei și fluide până la o temperatură < 60 °C (140 °F).

VC 5L

#### Suplimentar în cazul aspiratoarelor L

Aspirarea de pulberi uscate, neinflamabile, lichide, așchii de lemn și pulberi periculoase cu valorile limită de explozie > 1 mg/m<sup>3</sup> (clasa de pulberi L).



### Suplimentar în cazul aspiratoarelor M

Aspirarea de pulberi uscate, neinflamabile, lichide, aşchii de lemn și pulberi periculoase cu valorile limită de explozie  $\geq 0,1\text{mg/m}^3$  (clasa de pulberi M).

În cazul desprăfuitoarelor este necesar să fie prevăzută o rată de schimb al aerului L suficientă în încăpere, dacă aerul uzat revine în încăpere. Respectați dispozițiile valabile pe plan național.

### 3.3 Setul de livrare

Aspirator pentru materiale umede și uscate inclusiv element de filtru, furtun de aspirare complet cu mufă rotativă (pe partea de aspirare) și mufă pentru accesorii de lucru, manual de utilizare



Alte produse din sistem, avizate pentru produsul dumneavoastră, găsiți la centrul dumneavoastră Hilti Store sau la: [www.hilti.group](http://www.hilti.group)

## 4 Date tehnice

### 4.1 Proprietăți ale produsului

	VC 5L	VC 5M
Greutate	11 kg	11 kg
Dimensiuni (L × l × H)	530 mm × 380 mm × 500 mm	530 mm × 380 mm × 500 mm
Volumul recipientului	30 ℓ	30 ℓ
Capacitatea utilă pentru praf	23 kg	23 kg
Volumul util pentru apă	20 ℓ	20 ℓ
Temperatura aerului	-10 °C ... 40 °C	-10 °C ... 40 °C
Dispozitivul de curățare a filtrului	Manual	Manual
Încărcare suplimentară maximă	25 kg	25 kg
Frecvența rețelei	50 Hz ... 60 Hz	50 Hz ... 60 Hz
Clasa de protecție	I	I
Gradul de protecție	IP X4	IP X4

### 4.2 Tensiunea nominală

	100 V	110 V	110 V (GB 32 A)
Puterea nominală consumată	1.000 W	1.100 W	1.100 W
Puterea instalată a prizei integrate a aparatului pentru scula electrică	•/•	•/•	600 W
Racordul la rețea (tipul)	VCT 3×2 mm <sup>2</sup>	VCTF 3×2 mm <sup>2</sup>	H07 RN-F 3G 1,5 mm <sup>2</sup>

	220 - 240 V	220 - 240 V (CH)	220 - 240 V (GB)
Puterea nominală consumată	1.200 W	1.200 W	1.200 W
Puterea instalată a prizei integrate a aparatului pentru scula electrică	2.300 W	1.100 W	1.900 W
Racordul la rețea (tipul)	H07 RN-F 3G 1,5 mm <sup>2</sup>	H07 RN-F 3G 1,5 mm <sup>2</sup>	H07 RN-F 3G 1,5 mm <sup>2</sup>



	<b>220 - 240 V (NZ)</b>
<b>Puterea nominală consumată</b>	1.200 W
<b>Puterea instalată a prizei integrate a aparatului pentru scula electrică</b>	1.200 W
<b>Racordul la rețea (tipul)</b>	H07 RN-F 3G 1,5 mm <sup>2</sup>

#### 4.3 Debitul volumic maxim și subpresiunea maximă

	<b>100 V</b>	<b>110 V</b>	<b>220 - 240 V</b>
<b>Debitul volumic max. (turbină)</b>	70 ℓ/s	71 ℓ/s	74 ℓ/s
<b>Debit volumic max. (capătul furtunului)</b>	144 m <sup>3</sup> /h (40 ℓ/s)	144 m <sup>3</sup> /h (40 ℓ/s)	144 m <sup>3</sup> /h (40 ℓ/s)
<b>Vidarea maximă</b>	19,5 kPa (195 mbar)	21,5 kPa (215 mbar)	22,5 kPa (225 mbar)

	<b>220 - 240 V (CH)</b>	<b>220 - 240 V (GB)</b>	<b>220 - 240 V (NZ)</b>
<b>Debitul volumic max. (turbină)</b>	74 ℓ/s	74 ℓ/s	74 ℓ/s
<b>Debit volumic max. (capătul furtunului)</b>	144 m <sup>3</sup> /h (40 ℓ/s)	144 m <sup>3</sup> /h (40 ℓ/s)	144 m <sup>3</sup> /h (40 ℓ/s)
<b>Vidarea maximă</b>	22,5 kPa (225 mbar)	22,5 kPa (225 mbar)	22,5 kPa (225 mbar)

#### 4.4 Informații referitoare la zgomot și vibrații, măsurate conform EN 60335

<b>Nivelul presiunii acustice emise (L<sub>pA</sub>)</b>	76 dB(A)
<b>Insecuritatea pentru nivelul presiunii acustice (K<sub>pA</sub>)</b>	2 dB(A)
<b>Valoarea emisiei vibrațiilor</b>	< 2,5 m/s <sup>2</sup>

## 5 Utilizarea cablurilor prelungitoare

### Utilizarea cablurilor prelungitoare

#### ATENȚIONARE

**Pericol în caz de deteriorare a cablului!** Dacă, în timpul lucrului, cablul de rețea sau cablul prelungitor suferă deteriorări, atingerea acestora este interzisă. Scoateți fișa de rețea din priză.

- ▶ Controlați cu regularitate cablul de legătură al mașinii; în cazul deteriorării acestuia, adresați-vă unui specialist autorizat în vederea înlocuirii.
- Utilizați numai cabluri prelungitoare avizate pentru domeniul aplicației de lucru, cu secțiune suficientă a conductorilor. În caz contrar, poate surveni o pierdere de randament la mașină și supraîncălzirea cablului.
- Controlați regulat dacă există deteriorări la cablul prelungitor.
- Înlocuiți cablurile prelungitoare dacă prezintă deteriorări.
- Dacă lucrați în aer liber, utilizați numai cabluri prelungitoare avizate în acest scop, prevăzute cu marcaje corespunzătoare.



Găsiți secțiunile minime recomandate și lungimile maxime ale cablurilor la finalul acestei documentații, sub formă de cod QR.

## 6 Pregătirea lucrului

#### AVERTISMENT

**Pericol de accidentare!** Pornire involuntară a produsului.

- ▶ Trageți fișa de rețea din priză, înainte de executarea unor reglaje la mașină sau de a schimba accesorii.

Aveți în vedere indicațiile de securitate și de avertizare din această documentație și de pe produs.



## 7 Pregătiri pentru lucru

### 7.1 Introducerea sacului pentru praf (fleece) 2

1. Scoateți fișa de rețea din priză.
2. Deschideți cele 2 închizătoare ale recipientului.
3. Desprindeți calota aspiratorului de pe recipientul de murdărie.
4. După caz, scoateți sacul pentru praf plin.
5. Introduceți sacul pentru praf cu adaptorul pe cele două știfturi de poziție.
6. Așezați calota aspiratorului pe recipientul de murdărie.
7. Închideți cele 2 închizătoare ale recipientului.
8. Asigurați-vă asupra montajului corect al calotei aspiratorului și dacă aceasta este blocată.
9. Racordați furtunul de aspirare.

### 7.2 Schimbarea sacului (din material plastic) pentru praf 3

1. Scoateți fișa de rețea din priză.
2. Deschideți cele 2 închizătoare ale recipientului.
3. Desprindeți calota aspiratorului de pe recipientul de murdărie.
4. După caz, scoateți sacul plin din material plastic pentru praf.
5. Așezați noul sac (din material plastic) pentru praf în recipientul de murdărie și răsfrângeți sacul pentru praf în jurul marginii recipientului de murdărie.
  - ▶ Găurile sacului pentru praf trebuie să fie așezate în interiorul recipientului de murdărie.
  - ▶ Aliniați sacul pentru praf așezat în aparat cu ajutorul liniei negre pe marginea recipientului.
6. Așezați calota aspiratorului pe recipientul de murdărie.
7. Închideți cele 2 închizătoare ale recipientului.
8. Asigurați-vă asupra montajului corect al calotei aspiratorului și dacă aceasta este blocată.
9. Racordați furtunul de aspirare.

### 7.3 Schimbarea elementului de filtru 4

1. Deschideți cele 2 închizătoare ale recipientului.
2. Desprindeți calota aspiratorului de pe recipientul de murdărie.
3. Îndepărtați închizătorul filtrului (închizător filetat).
4. Îndepărtați discul de filtrare.
5. Îndepărtați cu precauție filtrul consumat.
  - ▶ Aveți în vedere ca niciun fel de murdărie să nu cadă în deschizătura turbinei!
6. Așezați noul filtru pe partea de aspirare.
7. Amplasați discul de filtrare coplanar pe filtru.
8. Montați închizătorul filtrului.
9. Verificați montajul corect al elementului de filtru și așezați calota aspiratorului pe recipientul de murdărie.

## 8 Modul de utilizare

### 8.1 Utilizarea dispozitivului de curățare a filtrului

Aspiratorul dispune de un dispozitiv de curățare manuală a filtrului. Pentru a obține randamentul maxim de aspirare, utilizați dispozitivul de curățare a filtrului la intervale regulate.

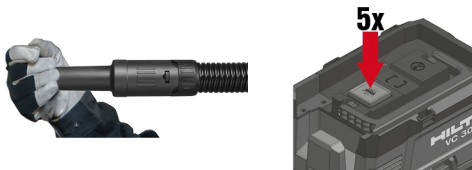

1. Astupați capătul furtunului.
2. Așteptați până când s-a constituit subpresiunea maximă.



3. Acționați de 4-5 ori succesivi tasta de operare .

## 8.2 Operarea cu aspiratorul

### AVERTISMENT

**Pericol de vătămare cauzat de pulberile nocive pentru sănătate!** Fără utilizarea unui element de filtru poate apărea material de aspirare periculos.

► Utilizați aspiratorul numai cu elementul de filtru introdus.

1. Înainte de introducerea fișei de rețea, asigurați-vă asupra poziției "**OFF**" a selectorului de funcții.
2. Introduceți fișa aspiratorului în priza de alimentare.
3. Rotiți comutatorul aparatului în poziția **ON**.

## 8.3 Utilizarea prizei aparatului



Priza aparatului este destinată numai racordării directe a sculelor electrice la aspirator.

În cazul sculelor electrice racordate la priza aparatului, se vor respecta manualele de utilizare ale acestora și instrucțiunile de protecție a muncii pe care le conțin.

După deconectarea sculei electrice, aspiratorul continuă să funcționeze un timp scurt, pentru ca praful aflat în furtunul de aspirare să fie aspirat.

**Numai pentru piețele Elveția și Liechtenstein:** Utilizați priza aparatului exclusiv la aplicații de lucru din condiții de mediu uscate.

1. Scoateți fișa de rețea a aspiratorului din priză.
2. Verificați dacă valoarea maximă a puterii consumate a sculei electrice care se racordează se situează sub puterea maximă admisă a prizei aparatului, vezi capitolul "Date tehnice" și marcajul imprimat de pe priza aparatului.
3. Înainte de introducerea fișei de rețea a sculei electrice, asigurați-vă că aparatul este deconectat.
4. Introduceți fișa de rețea a sculei electrice în priza aparatului.
5. Introduceți fișa aspiratorului în priza de alimentare.
6. Rotiți comutatorul aparatului în poziția **AUTO**.
7. Conectați scula electrică.

## 8.4 Aspirarea pulberilor uscate



Înainte de aspirarea pulberilor uscate și, în special, a pulberilor minerale, se va avea în vedere ca în recipient să fie introdus întotdeauna sacul pentru praf potrivit. În acest mod, materialul aspirat poate fi evacuat simplu și în condiții de curățenie.

► Aveți în vedere ca elementul de filtru să fie uscat și să fie introdus sacul potrivit pentru praf.

## 8.5 Aspirarea lichidelor

### 8.5.1 Pregătirea și executarea



În funcție de posibilități, utilizați un element de filtru separat pentru aplicații cu materiale umede.

1. Scoateți sacul pentru praf din recipientul de murdărie.
2. Verificați plutitorul sistemului de monitorizare nivelului și curățați plutitorul, după caz.
3. În timpul funcționării, acordați atenție modificărilor randamentului de aspirare, de ex. dacă sistemul de monitorizare a nivelului declanșează.

### 8.5.2 Sistemul de monitorizare a nivelului declanșează

Dacă recipientul de murdărie a atins gradul de încărcare maxim, sistemul de monitorizare a nivelului declanșează. Goliți recipientul de murdărie pentru a putea continua exploatarea.



**i** La aspirarea cantităților mari se poate acumula lichid în filtru și funcționarea plutitorului poate suferi limitări. Scurgeți complet lichidul din filtru la intervale regulate.

1. Rotiți comutatorul aparatului pe **OFF**.
2. Scoateți fișa de rețea din priză.
3. Deschideți cele 2 închizătoare ale recipientului.
4. Desprindeți calota aspiratorului de pe recipientul de murdărie și așezați recipientul de murdărie pe o suprafață plană.
5. Apucați de locașurile de prindere și înclinați recipientul de murdărie pentru golire.
6. Verificați plutitorul sistemului de monitorizare nivelului și curățați plutitorul, după caz.
7. Așezați calota aspiratorului pe recipientul de murdărie și blocați cele 2 închizătoare ale recipientului.

## 8.6 După aspirare

1. Rotiți comutatorul aparatului în poziția **OFF**.
2. Scoateți fișa de rețea din priză.
3. Goliți recipientul și curățați aspiratorul cu o cârpă umedă.
4. Depuneți aspiratorul într-un spațiu uscat, protejat împotriva folosirii neautorizate.
  - ▶ **ATENȚIE** Depozitarea acestui aspirator este permisă numai în spații închise.

### 8.6.1 După aspirarea pulberilor uscate

**i** Începând cu clasa M, utilizați întotdeauna aspiratorul cu sacul pentru praf. În acest fel, materialul de aspirare se poate goli și elimina ca deșeu producând o încărcare cu praf mai redusă.

1. Deschideți cele 2 închizătoare ale recipientului.
2. Desprindeți calota aspiratorului de pe recipientul de murdărie și așezați recipientul de murdărie pe o suprafață plană.
3. Apucați de locașurile de prindere și înclinați recipientul de murdărie pentru golire.
  - ▶ **În cazul aspiratoarelor M:** Scoateți sacul pentru praf din recipientul de murdărie și evacuați ca deșeu sacul pentru praf conform prevederilor în vigoare.
4. Curățați recipientul de murdărie cu un furtun de apă.
5. Curățați aspiratorul și suprafața de etanșare a recipientului de murdărie cu o cârpă umedă.
6. Lăsați recipientul de murdărie să se usuce.
7. Așezați calota aspiratorului pe recipientul de murdărie și blocați cele 2 închizătoare ale recipientului.

### 8.6.2 După aspirarea de lichide

1. Deschideți cele 2 închizătoare ale recipientului.
2. Desprindeți calota aspiratorului de pe recipientul de murdărie și așezați recipientul de murdărie pe o suprafață plană.
3. Apucați de locașurile de prindere și înclinați recipientul de murdărie pentru golire.
4. Curățați recipientul de murdărie cu un furtun de apă.
5. Curățați aspiratorul și suprafața de etanșare a recipientului de murdărie cu o cârpă umedă.
6. Depuneți calota aspiratorului separat de recipient, pentru ca elementul de filtru și recipientul să se poată usca.

## 9 Indicații de îngrijire pentru aspirator

### ATENȚIONARE

**Pericol provocat de curentul electric!** Reparațiile executate impropriu la piesele electrice pot duce la accidentări grave prin electrocutări.

- ▶ Încredințați reparațiile la piesele electrice numai unui specialist electrician.
- ▶ Păstrați aspiratorul, în special suprafețele mânerelor, uscate, curate, fără urme de ulei și unsoare. Nu utilizați produse de îngrijire care conțin silicon.



- ▶ Nu utilizați niciodată aspiratorul cu fantele de aerisire înfundate! Curățați fantele de aerisire cu multă atenție, folosind o perie uscată. Împiedicați pătrunderea corpurilor străine în interiorul deschizăturii turbinei.
- ▶ Curățați regulat partea exterioară aspiratorului cu o cârpă ușor umezită. Nu utilizați pentru curățare aparate de pulverizare, aparate cu jet de aburi sau flux de apă, deoarece securitatea electrică a aspiratorului ar putea fi pusă astfel în pericol.
- ▶ Acordați atenție în mod special curățării marginii superioare a recipientului și canelurii acesteia, deoarece aceasta este decisivă pentru etanșarea dintre recipientul de murdărie și calota aspiratorului.

## 10 Transportul și depozitarea

Transportarea aspiratorului cu recipientul de murdărie plin nu este permisă.

Agățarea aspiratorului de o macara nu este permisă.

- ▶ Îndepărtați sculele nefixate din suport.
- ▶ Goliți aspiratorul înainte ca acesta să fie transportat într-un alt loc de amplasare.
- ▶ Nu înclinați aspiratorul și transportați aspiratorul numai în poziție verticală, dacă ați aspirat lichide.
- ▶ Pentru transport, îmbinați cele două capete ale furtunului cu ajutorul adaptorului conic.

VC 5M

### În cazul aspiratoarelor din clasa M

#### ATENȚIONARE

**Pericol de vătămare cauzat de pulberile nocive pentru sănătate!** Prin fittingul de admisie poate ieși material de aspirare periculos.

- ▶ La transport și în caz de nefolosire a aspiratorului, astupați fittingul de admisie cu mufa de închidere.

## 11 Asistență în caz de avarii

În cazul avariilor care nu sunt prezentate în acest tabel sau pe care nu le puteți remedia prin mijloace proprii, vă rugăm să vă adresați centrul nostru de service **Hilti**.

Avarie	Cauza posibilă	Soluție
Randamentul de aspirare este nul sau redus.	Elementul de filtru este înfundat sau prea vechi.	<ul style="list-style-type: none"> <li>▶ Verificați gradul de încărcare al recipientului de murdărie.</li> <li>▶ Utilizați dispozitivul de curățare manuală a filtrului. → Pagina 292</li> <li>▶ Dacă este necesar, schimbați filtrul.</li> </ul>
	Niciun element de filtru introdus.	▶ Introduceți un element de filtru adecvat.
Semnal de avertizare optic (randament de aspirare diminuat)	Sacul pentru praf plin.	▶ Schimbați sacul pentru praf.
	Elementul de filtru este murdărit puternic.	▶ Acționați funcția manuală de curățare a filtrului (astupați gura furtunului de aspirare pentru un randament de curățare optim).
	Furtunul de aspirare sau capota anti-praf a sculei electrice este înfundată.	▶ Curățați furtunul de aspirare și capota anti-praf.
Praful este suflat de aparat.	Elementul de filtru este montat incorect.	▶ Montați din nou elementul de filtru.
	Elementul de filtru este deteriorat.	▶ Montați un nou element de filtru.
	Niciun element de filtru introdus.	▶ Introduceți un element de filtru adecvat.
Aparatul se conectează și deconectează involuntar sau are loc o descărcare statică prin corpul utilizatorului.	Descărcarea electrostatică nu este asigurată, aparatul este racordat la o priză fără pământare.	▶ Racordați aparatul la o priză cu pământare, utilizați un furtun antistatic.



Avarie	Cauza posibilă	Soluție
Motorul nu mai funcționează.	Siguranța prizei de rețea a declanșat.	<ul style="list-style-type: none"> <li>▶ Conectați siguranța.</li> <li>▶ Dacă are loc încă o declanșare, identificați cauza de apariție a supra-curentului.</li> </ul>
	Recipientul de murdărie plin.	▶ Deconectați aparatul și goliți recipientul de murdărie.
	Siguranța termică a motorului a declanșat.	<ul style="list-style-type: none"> <li>▶ Deconectați aparatul și lăsați-l să se răcească aproximativ 5 minute.</li> <li>▶ Dacă motorul nu pornește, aduceți aparatul dumneavoastră la serviciul pentru clienți <b>Hilti</b>.</li> </ul>
	Siguranța termică a motorului deconectează repetat motorul.	▶ Curățați fantele de aerisire cu multă atenție, folosind o perie uscată.
Motorul nu funcționează în regimul automat.	Aparatul racordat este defect sau nu este introdus corect în priză.	▶ Verificați funcționarea aparatului racordat sau introduceți ferm fișa de rețea.

## 12 Dezafectarea și evacuarea ca deșeuri

Mașinile **Hilti** sunt fabricate într-o proporție mare din materiale reutilizabile. Condiția necesară pentru reciclare este separarea corectă a materialelor. În multe țări, **Hilti** preia mașinile dumneavoastră vechi pentru revalorificare. Solicitați relații la centrul pentru clienți **Hilti** sau la consilierul dumneavoastră de vânzări.



- ▶ Nu aruncați sculele electrice, aparatele electronice și acumulatorii în containerele de gunoi menajer!

## 13 Garanția producătorului

- ▶ Pentru relații suplimentare referitoare la condițiile de garanție legală, vă rugăm să vă adresați partenerului dumneavoastră local **Hilti**.

## 14 Alte informații

Informații adiționale referitoare la modul de utilizare, echipament, mediu și reciclare găsiți sub link-ul următor: [qr.hilti.com/manual/?id=2297598&id=2298710](http://qr.hilti.com/manual/?id=2297598&id=2298710)

Găsiți acest link și la finalul documentației sub formă de cod QR.

# Πρωτότυπες οδηγίες χρήσης

## 1 Στοιχεία για τις οδηγίες χρήσης

### 1.1 Σχετικά με τις παρούσες οδηγίες χρήσης

- Πριν από την πρώτη θέση σε λειτουργία διαβάστε αυτές τις οδηγίες χρήσης. Αποτελεί προϋπόθεση για ασφαλή εργασία και απρόσκοπτο χειρισμό.
- Προσέξτε τις υποδείξεις ασφαλείας και προειδοποίησης στις παρούσες οδηγίες χρήσης και στο προϊόν.
- Φυλάξτε τις οδηγίες χρήσης πάντα στο προϊόν και δίνετε το προϊόν σε άλλα πρόσωπα μόνο μαζί με αυτές τις οδηγίες.

### 1.2 Επεξήγηση συμβόλων

#### 1.2.1 Υποδείξεις προειδοποίησης

Οι υποδείξεις προειδοποίησης προειδοποιούν από κινδύνους κατά την εργασία με το προϊόν. Χρησιμοποιούνται οι ακόλουθες λέξεις επισήμανσης:





**⚠ ΚΙΝΔΥΝΟΣ**

**ΚΙΝΔΥΝΟΣ !**

- ▶ Για μια άμεσα επικίνδυνη κατάσταση, που οδηγεί σε σοβαρό ή θανατηφόρο τραυματισμό.

**⚠ ΠΡΟΕΙΔΟΠΟΙΗΣΗ**

**ΠΡΟΕΙΔΟΠΟΙΗΣΗ !**

- ▶ Για μια πιθανά επικίνδυνη κατάσταση, που μπορεί να οδηγήσει σε σοβαρό ή θανατηφόρο τραυματισμό.

**⚠ ΠΡΟΣΟΧΗ**

**ΠΡΟΣΟΧΗ !**

- ▶ Για μια πιθανόν επικίνδυνη κατάσταση, που ενδέχεται να οδηγήσει σε τραυματισμούς ή υλικές ζημιές.

**1.2.2 Σύμβολα στην τεκμηρίωση**

Στα έγγραφα τεκμηρίωσής μας χρησιμοποιούνται τα ακόλουθα σύμβολα:

	Πριν από τη χρήση διαβάστε τις οδηγίες χρήσης
	Προσοχή
	Υποδείξεις χρήσης και άλλες χρήσιμες πληροφορίες
	Χειρισμός ανακυκλώσιμων υλικών
	Μην πετάτε τα ηλεκτρικά εργαλεία και τις μπαταρίες στον κάδο οικιακών απορριμμάτων

**1.2.3 Σύμβολα σε εικόνες**

Στις εικόνες μας χρησιμοποιούνται τα ακόλουθα σύμβολα:

	Αυτοί οι αριθμοί παραπέμπουν στην εκάστοτε εικόνα στην αρχή αυτών των οδηγιών
	Η αρίθμηση δείχνει τη σειρά των βημάτων εργασίας στην εικόνα και ενδέχεται να διαφέρει από τα βήματα εργασίας στο κείμενο
	Οι αριθμοί θέσης χρησιμοποιούνται στην εικόνα <b>Επισκόπηση</b> και παραπέμπουν στους αριθμούς του υπομνήματος στην ενότητα <b>Συνοπτική παρουσίαση προϊόντος</b>
	Αυτό το σύμβολο έχει σκοπό να επιστήσει ιδιαίτερα την προσοχή σας κατά την εργασία με το προϊόν.

**1.3 Σύμβολα ανάλογα με το προϊόν**

**1.3.1 Σύμβολα στο προϊόν**

Στο προϊόν μπορεί να χρησιμοποιούνται τα ακόλουθα σύμβολα:

	Απαγορεύεται η μεταφορά με γερανό
--	-----------------------------------

**1.4 Ειδικά αυτοκόλλητα στο προϊόν**

**ΠΡΟΕΙΔΟΠΟΙΗΣΗ:** Αυτή η σκούπα περιέχει σκόνες επιβλαβείς για την υγεία. Το άδειασμα και η συντήρηση, συμπεριλαμβανομένης της απόρριψης του σάκου συλλογής σκόνης, επιτρέπεται μόνο από ειδικούς που φορούν κατάλληλα μέσα ατομικής προστασίας. Χρησιμοποιείτε τη σκούπα αποκλειστικά και μόνο με πλήρες σύστημα φίλτρων που λειτουργεί απρόσκοπτα.



**Σκούπα L**

**Σκούπα M**

### 1.5 Πληροφορίες προϊόντος

Τα προϊόντα της **Hilti** προορίζονται για τον επαγγελματία χρήστη και ο χειρισμός, η συντήρηση και η επισκευή τους επιτρέπεται μόνο από εξουσιοδοτημένο, ενημερωμένο προσωπικό. Το προσωπικό αυτό πρέπει να έχει ενημερωθεί ειδικά για τους κινδύνους που ενδέχεται να παρουσιαστούν. Από το προϊόν και τα βοηθητικά του μέσα ενδέχεται να προκληθούν κίνδυνοι, όταν ο χειρισμός τους γίνεται με ακατάλληλο τρόπο από μη εκπαιδευμένο προσωπικό ή όταν δεν χρησιμοποιούνται με κατάλληλο τρόπο.

Η περιγραφή τύπου και ο αριθμός σειράς αναγράφονται στην πινακίδα τύπου.

- ▶ Αντιγράψτε τον αριθμό σειράς στον ακόλουθο πίνακα. Θα χρειαστείτε τα στοιχεία προϊόντος για ερωτήματα προς την αντιπροσωπεία μας ή το σέρβις μας.

#### Στοιχεία προϊόντος

Σκούπα αναρρόφησης στερεών και υγρών	<b>VC 5L</b> <b>VC 5M</b>
Γενιά	01
Αρ. σειράς	

### 1.6 Δήλωση συμμόρφωσης

Ο κατασκευαστής δηλώνει ως μόνος υπεύθυνος ότι το προϊόν που περιγράφεται εδώ ικανοποιεί την ισχύουσα νομοθεσία και τα ισχύοντα πρότυπα. Ένα αντίγραφο της δήλωσης συμμόρφωσης υπάρχει στο τέλος αυτής της τεκμηρίωσης.

Τα έγγραφα τεχνικής τεκμηρίωσης υπάρχουν εδώ:

**Hilti** Entwicklungsgesellschaft mbH | Zulassung Geräte | Hiltistraße 6 | 86916 Kaufering, DE

## 2 Ασφάλεια

### 2.1 Γενικές υποδείξεις ασφαλείας

Εκτός από τις υποδείξεις για την ασφάλεια που υπάρχουν στα επιμέρους κεφάλαια αυτών των οδηγιών χρήσης, πρέπει να τηρείτε πάντοτε αυστηρά τις οδηγίες που ακολουθούν.

- ▶ **Διαβάστε όλες τις υποδείξεις!** Η μη τήρηση των ακόλουθων υποδείξεων μπορεί να οδηγήσει σε ηλεκτροπληξία, πυρκαγιά και/ή σοβαρούς τραυματισμούς.
- ▶ **Σε περίπτωση χρήσης της συσκευής σε συνδυασμό με κάποιο ηλεκτρικό εργαλείο, διαβάστε πριν από την χρήση τις οδηγίες χρήσης του ηλεκτρικού εργαλείου και προσέξτε όλες τις υποδείξεις.**
- ▶ **Δεν επιτρέπονται οι παραποιήσεις ή οι μετατροπές στη συσκευή.**
- ▶ **Χρησιμοποιήστε τη σωστή συσκευή. Μην χρησιμοποιείτε τη συσκευή για σκοπούς, για τους οποίους δεν προορίζεται, αλλά μόνο σύμφωνα με τους κανονισμούς και όταν βρίσκεται σε άψογη κατάσταση.**



- ▶ Ενημερωθείτε πριν από την εργασία με τη συσκευή για τον χειρισμό της, τους κινδύνους που ενδέχεται να απορρέουν από τα υλικά και για την ασφαλή διάθεση των αναρροφούμενων υλικών.
- ▶ Λαμβάνετε υπόψη σας τις περιβαλλοντικές επιδράσεις. Μην χρησιμοποιείτε τη συσκευή όπου υπάρχει κίνδυνος πυρκαγιάς ή εκρήξεων.
- ▶ Η συσκευή επιτρέπεται να χρησιμοποιείται μόνο από άτομα, τα οποία είναι εξοικειωμένα με αυτή, έχουν ενημερωθεί για την ασφαλή χρήση και κατανοούν τους κινδύνους που απορρέουν. Η συσκευή δεν προορίζεται για παιδιά. Πρέπει να επιβλέπετε τα παιδιά, ώστε να εξασφαλίζεται, ότι δεν θα παίζουν με τη συσκευή.
- ▶ Φυλάξτε τις συσκευές που δεν χρησιμοποιείτε με ασφαλή τρόπο. Οι συσκευές που δεν χρησιμοποιούνται πρέπει να φυλάσσονται σε στεγνό, υπερυψωμένο ή κλειδωμένο χώρο, εκτός της εμβέλειας παιδιών.

## 2.2 Χώρος εργασίας

- ▶ Φροντίστε για καλό φωτισμό της περιοχής εργασίας.
- ▶ Φροντίστε για καλό αερισμό του χώρου εργασίας. Οι χώροι εργασίας με κακό αερισμό μπορούν να έχουν επιβλαβείς επιδράσεις στην υγεία λόγω της σκόνης.
- ▶ Διατηρήστε τακτοποιημένα την περιοχή εργασίας σας. Απομακρύνετε από τον περιβάλλοντα χώρο εργασίας αντικείμενα από τα οποία θα μπορούσατε να τραυματιστείτε. Η αταξία στην περιοχή εργασίας μπορεί να προκαλέσει ατυχήματα.
- ▶ Μην εργάζεστε με τη συσκευή σε περιβάλλον επικίνδυνο για εκρήξεις, στο οποίο υπάρχουν εύφλεκτα υγρά, αέρια ή σκόνη. Από τις ηλεκτρικές συσκευές δημιουργούνται σπινθήρες, οι οποίοι μπορεί να αναφλέξουν τη σκόνη ή τις αναθυμιάσεις.

## 2.3 Ηλεκτρική ασφάλεια

- ▶ Το φως σύνδεσης της συσκευής πρέπει να ταιριάζει στην πρίζα. Δεν επιτρέπεται να καμία περιπτώση η μετατροπή του φως. Μην χρησιμοποιείτε αντάπτορες φως μαζί με γειωμένες συσκευές. Τα φως που δεν έχουν υποστεί μετατροπές και οι κατάλληλες πρίζες μειώνουν τον κίνδυνο ηλεκτροπληξίας.
- ▶ Τοποθετήστε το φως σε κατάλληλη, γειωμένη πρίζα, που έχει εγκατασταθεί με ασφάλεια και καλύπτει όλες τις τοπικές διατάξεις. Εάν έχετε αμφιβολία εάν είναι καλά γειωμένη η πρίζα, αναθέστε σε κάποιον εξειδικευμένο ηλεκτρολόγο να την ελέγξει.
- ▶ Αποφύγετε την επαφή του σώματος με γειωμένες επιφάνειες, όπως σωλήνες, καλοριφέρ, ηλεκτρικές κουζίνες και ψυγεία. Υπάρχει αυξημένος κίνδυνος ηλεκτροπληξίας, όταν το σώμα σας είναι γειωμένο.
- ▶ Βεβαιωθείτε ότι το καλώδιο δεν βρίσκεται μέσα σε σημεία με νερά.
- ▶ Ελέγχετε τακτικά το καλώδιο σύνδεσης της συσκευής και, σε περίπτωση ζημιάς, αναθέτετε την αντικατάστασή του στο σέρβις της Hilti. Ελέγχετε τακτικά την μπαλαντζέλα και αντικαταστήστε την εάν έχει υποστεί ζημιά.
- ▶ Εάν κατά την εργασία υποστεί ζημιά το καλώδιο τροφοδοσίας ή το καλώδιο προέκτασης, δεν επιτρέπεται να τα ακουμπήσετε. Αποσυνδέστε το φως από την πρίζα. Εάν τα καλώδια τροφοδοσίας και προέκτασης έχουν υποστεί ζημιά αποτελούν κίνδυνο για ηλεκτροπληξία.
- ▶ Μην χρησιμοποιείτε το καλώδιο για να μεταφέρετε ή να αναρτήσετε τη συσκευή για να τραβήξετε το φως από την πρίζα. Κρατάτε το καλώδιο μακριά από υψηλές θερμοκρασίες, λάδια, αιχμηρές ακμές ή περιστρεφόμενα μέρη της συσκευής. Τα ελαττωματικά ή τα περιστραμμένα καλώδια αυξάνουν τον κίνδυνο ηλεκτροπληξίας.
- ▶ Όταν εργάζεστε με μια ηλεκτρική συσκευή σε υπαίθριους χώρους, χρησιμοποιείτε μόνο καλώδια προέκτασης (μπαλαντζές), που είναι κατάλληλα για χρήση σε εξωτερικούς χώρους. Η χρήση ενός καλωδίου προέκτασης κατάλληλου για χρήση σε υπαίθριους χώρους μειώνει τον κίνδυνο ηλεκτροπληξίας.
- ▶ Σε περίπτωση διακοπής ρεύματος, απενεργοποιήστε τη συσκευή και αποσυνδέστε το φως από την πρίζα.
- ▶ Χρησιμοποιείτε την πρίζα της συσκευής μόνο για τους σκοπούς που καθορίζονται στις οδηγίες χρήσης.
- ▶ Ποτέ μην χρησιμοποιείτε τη συσκευή όταν είναι λερωμένη ή βρεγμένη. Η σκόνη, ιδίως αγώγιμων υλικών, ή η υγρασία που πιθανόν να υπάρχει στην επιφάνεια της συσκευής ενδέχεται να οδηγήσουν υπό δυσμενείς συνθήκες σε ηλεκτροπληξία. Για αυτόν το λόγο αναθέτετε στο σέρβις της Hilti να ελέγχει τακτικά τις λερωμένες συσκευές, ιδίως εάν χρησιμοποιείτε συχνά αγώγιμα υλικά.
- ▶ Από υπερφόρτιση υπάρχουν κίνδυνος πυρκαγιάς! Μην υπερβαίνετε το επιτρεπόμενο μέγιστο ρεύμα των 8 αμπερ με ένα ηλεκτρικό εργαλείο συνδεδεμένο στη πρίζα συσκευής.



## 2.4 Ασφάλεια προσώπων

- ▶ **Να είστε πάντα προσεκτικοί, να προσέχετε τι κάνετε και να εργάζεστε με το προϊόν με περίσκεψη. Μην χρησιμοποιείτε την ηλεκτρική σκούπα όταν είστε κουρασμένοι ή όταν βρίσκεστε υπό την επίρρεια ναρκωτικών ουσιών, οινοπνεύματος ή φαρμάκων.** Μία στιγμή απροσεξίας κατά τη χρήση της συσκευής μπορεί να οδηγήσει σε σοβαρούς τραυματισμούς.
- ▶ **Ο χρήστης και τα πρόσωπα που βρίσκονται κοντά πρέπει κατά τη χρήση και τη συντήρηση της συσκευής να χρησιμοποιούν κατάλληλα προστατευτικά γυαλιά, προστατευτικό κράνος, ωτοασπίδες, προστατευτικά γάντια, προστατευτικά υποδήματα και απλή μάσκα προστασίας της αναπνοής.**
- ▶ **Βεβαιωθείτε ότι η σκούπα δεν μπορεί να κυλήσει ή να πέσει.**
- ▶ **Ενεργοποιήστε τα φρένα στις ρόδες για καλή ευστάθεια της ηλεκτρικής σκούπας.** Όταν τα φρένα είναι λυμένα, μπορείτε να μετακινηθεί ανεξέλεγκτα η ηλεκτρική σκούπα.
- ▶ **Προσέχετε τους ισχύοντες σε κάθε χώρα κανονισμούς πρόληψης ατυχημάτων.**
- ▶ **Εάν υπάρχει η δυνατότητα σύνδεσης συστημάτων αναρρόφησης και συλλογής σκόνης, βεβαιωθείτε ότι είναι συνδεδεμένα και ότι χρησιμοποιούνται σωστά.** Η χρήση συστήματος αναρρόφησης σκόνης μπορεί να μειώσει τους κινδύνους που προέρχονται από τη σκόνη.
- ▶ Η σκούπα ενεργοποιείται αυτόματα, όταν ενεργοποιηθεί ένα ηλεκτρικό εργαλείο που είναι συνδεδεμένο στην πρίζα συσκευής. Η απρόσμενη εκκίνηση της σκούπας ενδέχεται να εγκυμονεί κίνδυνο τραυματισμού.

## 2.5 Υποδείξεις ασφαλείας για σκούπες

- Το προσωπικό χειρισμού πρέπει να ενημερώνεται πριν από την εργασία για τον χειρισμό της σκούπας, τους κινδύνους που απορρέουν από τα υλικά και την ασφαλή διάθεση στα απορρίμματα των υλικών που έχουν αναρροφηθεί.
- Δεν επιτρέπεται η χρήση της σκούπας σε ανθρώπους και ζώα.
- Μην χρησιμοποιείτε τη σκούπα για σταθερή συνεχή λειτουργία σε αυτόματες ή ημιαυτόματες εγκαταστάσεις.
- Μην χρησιμοποιείτε το περιβλήμα της σκούπας ως σκαλοπάτι.
- Μην χρησιμοποιείτε τη σκούπα κάτω από το νερό.

## 2.6 Υλικό αναρρόφησης

- ▶ **Δεν επιτρέπεται η αναρρόφηση επικίνδυνης για την υγεία, εύφλεκτης και/ή εκρηκτικής σκόνης (π.χ. σκόνη μαγνησίου ή σκόνη αλουμινίου). Δεν επιτρέπεται η αναρρόφηση υλικών, που έχουν θερμοκρασία υψηλότερη από 60 °C (140 °F) (π.χ. αναμμένα τσιγάρα, καυτή στάχτη).**
- ▶ Ελέγχετε πριν από την έναρξη της εργασίας πάντα την κατηγορία κινδύνου της επιβλαβούς για την υγεία σκόνης, η οποία μπορεί να προκληθεί κατά την εργασία. Τα επιβλαβή για την υγεία υλικά όπως π.χ. αμίαντος και μόλυβδος **δεν** περιλαμβάνονται ρητά στην κατάλληλη χρήση του προϊόντος και δεν επιτρέπεται η επεξεργασία τους → σελίδα 302. Εάν παρόλα αυτά επεξεργαστείτε υλικά που περιέχουν μόλυβδο ή αμίαντο, παύει να ισχύει η εγγύηση του κατασκευαστή για το προϊόν σας.
- ▶ Η σκόνη, η οποία σχηματίζεται κατά τη λείανση, το γυαλοχαρτάρισμα, την κοπή και τη διάτρηση ενδέχεται να περιέχει επικίνδυνες χημικές ουσίες. Ορισμένα παραδείγματα είναι: Μόλυβδος ή χρώματα με βάση μόλυβδο, Τούβλα, μπετόν και άλλα προϊόντα τοιχοποιίας, φυσικές πέτρες και άλλα προϊόντα που περιέχουν χαλαζία, Συγκεκριμένα ξύλα, όπως δρυς, οξιά και χημικά επεξεργασμένα ξύλα, Αμίαντος ή υλικά που περιέχουν αμίαντο. Προσδιορίστε την έκθεση του χειριστή και των παρακειμένων προσώπων από την κατηγορία κινδύνου των υλικών, με τα οποία εργάζεστε. Λάβετε τα αναγκαία μέτρα για τη διατήρηση της έκθεσης σε ένα ασφαλές επίπεδο, όπως π.χ. χρησιμοποιώντας ένα σύστημα συλλογής σκόνης ή μια κατάλληλη μάσκα προστασίας της αναπνοής. Στα γενικά μέτρα για τη μείωση της έκθεσης ανήκουν τα εξής:
  - ▶ Εργασία σε μια περιοχή με καλό αερισμό,
  - ▶ Αποφυγή παρατεταμένης επαφής με σκόνη,
  - ▶ Καθοδήγηση σκόνης μακριά από το πρόσωπο και το σώμα,
  - ▶ Χρήση προστατευτικής ένδυσης και πλύσιμο των εκτεθειμένων περιοχών με νερό και σαπούνι.
- ▶ **Δεν επιτρέπεται η αναρρόφηση εύφλεκτων, εκρηκτικών, διαβρωτικών υγρών (ψυκτικά υγρά και λιπαντικά, βενζίνη, διαλυτικά, οξέα (pH < 5), αλκαλικά διαλύματα (pH > 12,5) κτλ.)**
- ▶ **Απενεργοποιείτε αμέσως τη συσκευή, σε περίπτωση εξόδου αφρού ή υγρών.**
- ▶ **Κατά την αναρρόφηση υλικών με μέγιστη θερμοκρασία έως 60 °C (140 °F), φοράτε προστατευτικά γάντια.**
- ▶ **Στις εργασίες με ορμητική λάσπη από διάτρηση, φοράτε προστατευτική ένδυση και αποφύγετε την επαφή με το δέρμα (pH > 9, καυστικό).**



- ▶ Αποφεύγετε την επαφή με βάσεις και οξέα. Σε περίπτωση ακούσιας επαφής, ξεπλύνετε με νερό. Εάν τα υγρά έρθουν σε επαφή με τα μάτια σας, ξεπλύντε τα με άφθονο νερό και επισκεφθείτε επιπρόσθετα έναν γιατρό.

VC 5L

#### Επιπρόσθετα σε σκούπες L

- ▶ Η συσκευή στην κατηγορία σκόνης L είναι κατάλληλη για την αναρρόφηση στεγνής, μη εύφλεκτης σκόνης, πριονιδίων και επικινδύνους σκόνης με οριακές τιμές έκθεσης > 1 mg/m<sup>3</sup>.

VC 5M

#### Επιπρόσθετα σε σκούπες M

- ▶ Η συσκευή στην κατηγορία σκόνης M είναι κατάλληλη για την αναρρόφηση στεγνής, μη εύφλεκτης σκόνης, πριονιδίων και επικινδύνους σκόνης με οριακές τιμές έκθεσης  $\geq 0,1 \text{ mg/m}^3$ .

## 2.7 Επιμελής χειρισμός και χρήση της σκούπας

- ▶ Ποτέ μην αφήνετε τη σκούπα χωρίς επίβλεψη.
- ▶ Προστατέψτε τη σκούπα από παγετό.
- ▶ Ελέγχετε τακτικά την επιτήρηση στάθμης πλήρωσης (φλοτέρ) για ρύπους και ορατές ζημιές και αφαιρέστε τυχόν πολλούς ρύπους από το φλοτέρ.
- ▶ Κατά την τοποθέτηση του επάνω τμήματος της σκούπας προσέχετε ώστε να μην παγιδευτούν τα χέρια σας και να μην υποστεί ζημιά το καλώδιο τροφοδοσίας. Υπάρχει κίνδυνος τραυματισμού και κίνδυνος ζημιάς.
- ▶ Ελέγξτε για τυχόν ζημιές τη σκούπα και τα αξεσουάρ. Πριν από την περαιτέρω χρήση πρέπει να ελέγχετε σχολαστικά την απρόσκοπτη και κατάλληλη λειτουργία των συστημάτων προστασίας ή των εξαρτημάτων που έχουν υποστεί μικρή ζημιά. Ελέγξτε εάν λειτουργούν σωστά και δεν κολλούν τα κινούμενα μέρη ή εάν υπάρχουν εξαρτήματα που έχουν υποστεί ζημιά. Όλα τα εξαρτήματα πρέπει να είναι σωστά τοποθετημένα και να πληρούν όλες τις απαιτήσεις ώστε να διασφαλίζεται η απρόσκοπτη λειτουργία της σκούπας.
- ▶ Αναθέτετε την επισκευή της σκούπας σας μόνο σε κατάλληλο εξειδικευμένο προσωπικό και μόνο με χρήση γνήσιων ανταλλακτικών. Με αυτόν τον τρόπο εξασφαλίζεται ότι θα διατηρηθεί η ασφάλεια της σκούπας.
- ▶ Αποσυνδέετε πάντα το φις τροφοδοσίας από την πρίζα όταν δεν χρησιμοποιείτε τη συσκευή (σε διαλείμματα από την εργασία), πριν από τη φροντίδα και τη συντήρηση, πριν από την αντικατάσταση αξεσουάρ ή την αντικατάσταση του φίλτρου. Αυτό το προληπτικό μέτρο ασφαλείας αποτρέπει την ακούσια εκκίνηση της σκούπας.
- ▶ Ποτέ μην μετακινείτε τη σκούπα σε άλλο σημείο τραβώντας τη από το καλώδιο τροφοδοσίας. Μην περνάτε τη σκούπα πάνω από το καλώδιο τροφοδοσίας.
- ▶ Μην μεταφέρετε τη σκούπα με γερανό.

VC 5M

#### Επιπρόσθετα σε σκούπες M

- ▶ Όταν μεταφέρετε ή δεν χρησιμοποιείτε τη συσκευή, κλείστε το εξάρτημα εισαγωγής με την τάπα.



### 3 Περιγραφή

#### 3.1 Συνοπτική παρουσίαση προϊόντος

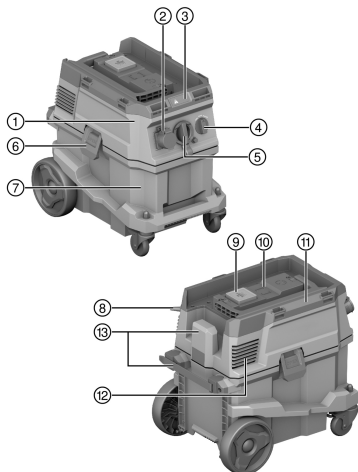

- ① Κεφαλή αναρρόφησης
- ② Πρίζα συσκευών (προαιρετικά)
- ③ Πεδίο ενδείξεων και πεδίο χειρισμού
- ④ Διακόπτης συσκευής
- ⑤ Εξάρτημα εισαγωγής (εύκαμπος σωλήνας αναρρόφησης)
- ⑥ Κλείστρο δοχείου
- ⑦ Δοχείο ακαθαρσιών
- ⑧ Καλώδιο τροφοδοσίας
- ⑨ Πλήκτρο χειρισμού "χειροκίνητος καθαρισμός φίλτρου"
- ⑩ Τυφλό καπάκι για ασύρματη μονάδα (προαιρετικά)
- ⑪ Λαβή μεταφοράς
- ⑫ Άνοιγμα εξαγωγής αέρα
- ⑬ Βάση μεταφοράς για καλώδιο τροφοδοσίας (με δυνατότητα στερέωσης)

#### 3.2 Κατάλληλη χρήση

Το προϊόν που περιγράφεται είναι μια ηλεκτρική σκούπα γενικής χρήσης για επαγγελματική χρήση, π.χ. εργοτάξια, ξενοδοχεία, σχολεία, νοσοκομεία, εργοστάσια, καταστήματα, γραφεία και ενοικιαζόμενα καταστήματα. Το προϊόν προορίζεται για χρήσεις σε στεγνό και υγρό χώρο.

Δεν επιτρέπεται η χρήση του προϊόντος σε ανθρώπους και ζώα. Απαγορεύεται η υποβρύχια χρήση.

Αυτό το προϊόν δεν είναι εγκεκριμένο για τη χρήση **Hilti SafeSet**.

- ▶ Ενημερωθείτε πριν από την εργασία με το προϊόν για τον χειρισμό του, τους κινδύνους που απορρέουν από τα υλικά και την ασφαλή διάθεση στα απορρίμματα των υλικών.
- ▶ Μην χρησιμοποιείτε το προϊόν για σταθερή συνεχή λειτουργία σε αυτόματες ή ημιαυτόματες εγκαταστάσεις.
- ▶ Χρησιμοποιείτε μόνο γνήσια αξεσουάρ και εξαρτήματα της **Hilti**, για την αποφυγή κινδύνων τραυματισμού.
- ▶ Για την αποφυγή ηλεκτροστατικών φαινομένων χρησιμοποιείτε αντιστατικό εύκαμπο σωλήνα.
- ▶ Μην αναρροφάτε αντικείμενα που μπορεί να προκαλέσουν τραυματισμούς μέσα από τον σάκο συλλογής σκόνης (π.χ. μυτερά ή αιχμηρά αντικείμενα).
- ▶ Μην χρησιμοποιείτε το προϊόν ως σκαλοπάτι.
- ▶ Προσέχετε τους ισχύοντες σε κάθε χώρα κανονισμούς πρόληψης ατυχημάτων.

#### Πεδία εφαρμογής

Αυτό το προϊόν είναι στην επαγγελματική χρήση κατάλληλο για τις ακόλουθες εφαρμογές:

- Υγρός και στεγνός καθαρισμός επιφανειών τοίχων και δαπέδων
- Αναρρόφηση μικρών ποσοτήτων σκόνης με αδαμαντοφόρους δίσκους, δίσκους κοπής, κρουστικά δράπανα και ποτηροτύπανα στεγνής διάτρησης της **Hilti**.
- Αναρρόφηση λαδιών και υγρών σε θερμοκρασία έως < 60 °C (140 °F).

VC 5L

#### Επιπρόσθετα σε σκούπες L

Αναρρόφηση στεγνής, μη εύφλεκτης σκόνης, υγρών, πριονιδιών και επικίνδυνης σκόνης με οριακές τιμές έκθεσης > 1 mg/m<sup>3</sup> (κατηγορία σκόνης L).



### Επιπρόσθετα σε σκούπες M

Αναρρόφηση στεγνής, μη εύφλεκτης σκόνης, υγρών, πριονιδίων και επικίνδυνης σκόνης με οριακές τιμές έκθεσης  $\geq 0,1 \text{ mg/m}^3$  (κατηγορία σκόνης M).

Σε αποκονιστές είναι απαραίτητο να προβλέψετε επαρκή ρυθμό ανανέωσης αέρα L στον χώρο, όταν απαγομένος αέρας επιστρέφει στον χώρο. Προσέξτε τους εθνικούς κανονισμούς.

### 3.3 Έκταση παράδοσης

Σκούπα αναρρόφησης στερεών και υγρών με στοιχείο φίλτρου, εύκαμπτος σωλήνας αναρρόφησης πλήρης με περιστροφική μούφα (πλευρά σκούπας) και μούφα εργαλείων, οδηγίες χρήσης



Περισσότερα, εγκεκριμένα για το προϊόν σας συστήματα θα βρείτε στο **Hilti Store** ή στη διεύθυνση: [www.hilti.group](http://www.hilti.group)

## 4 Τεχνικά χαρακτηριστικά

### 4.1 Χαρακτηριστικά προϊόντος

	VC 5L	VC 5M
Βάρος	11 kg	11 kg
Διαστάσεις (Μ × Π × Υ)	530 mm × 380 mm × 500 mm	530 mm × 380 mm × 500 mm
Χωρητικότητα δοχείου	30 ℓ	30 ℓ
Ωφέλιμη ποσότητα σκόνης	23 kg	23 kg
Ωφέλιμη χωρητικότητα νερού	20 ℓ	20 ℓ
Θερμοκρασία αέρα	-10 °C ... 40 °C	-10 °C ... 40 °C
Καθαρισμός φίλτρου	χειροκίνητα	χειροκίνητα
Μέγιστο πρόσθετο φορτίο	25 kg	25 kg
Συχνότητα δικτύου	50 Hz ... 60 Hz	50 Hz ... 60 Hz
Κατηγορία προστασίας	I	I
Κατηγορία προστασίας	IP X4	IP X4

### 4.2 Ονομαστική τάση

	100 V	110 V	110 V (GB 32 A)
Ονομαστική κατανάλωση	1.000 W	1.100 W	1.100 W
Ισχύς σύνδεσης ενσωματωμένης πρίζας για ηλεκτρικό εργαλείο	•/•	•/•	600 W
Σύνδεση στο ηλεκτρικό δίκτυο (τύπος)	VCT 3×2 mm <sup>2</sup>	VCTF 3×2 mm <sup>2</sup>	H07 RN-F 3G 1,5 mm <sup>2</sup>

	220 - 240 V	220 - 240 V (CH)	220 - 240 V (GB)
Ονομαστική κατανάλωση	1.200 W	1.200 W	1.200 W
Ισχύς σύνδεσης ενσωματωμένης πρίζας για ηλεκτρικό εργαλείο	2.300 W	1.100 W	1.900 W
Σύνδεση στο ηλεκτρικό δίκτυο (τύπος)	H07 RN-F 3G 1,5 mm <sup>2</sup>	H07 RN-F 3G 1,5 mm <sup>2</sup>	H07 RN-F 3G 1,5 mm <sup>2</sup>



	<b>220 - 240 V (NZ)</b>
<b>Όνομαστική κατανάλωση</b>	1.200 W
<b>Ισχύς σύνδεσης ενσωματωμένης πρίζας για ηλεκτρικό εργαλείο</b>	1.200 W
<b>Σύνδεση στο ηλεκτρικό δίκτυο (τύπος)</b>	H07 RN-F 3G 1,5 mm <sup>2</sup>

#### 4.3 Μέγιστη ογκομετρική ροή και μέγιστη υποπίεση

	<b>100 V</b>	<b>110 V</b>	<b>220 - 240 V</b>
<b>Μέγ. ογκομετρική ροή (στρόβιλος)</b>	70 ℓ/s	71 ℓ/s	74 ℓ/s
<b>Μέγ. ογκομετρική ροή (άκρο εύκαμπτου σωλήνα)</b>	144 m <sup>3</sup> /h (40 ℓ/s)	144 m <sup>3</sup> /h (40 ℓ/s)	144 m <sup>3</sup> /h (40 ℓ/s)
<b>Μέγ. υποπίεση</b>	19,5 kPa (195 mbar)	21,5 kPa (215 mbar)	22,5 kPa (225 mbar)

	<b>220 - 240 V (CH)</b>	<b>220 - 240 V (GB)</b>	<b>220 - 240 V (NZ)</b>
<b>Μέγ. ογκομετρική ροή (στρόβιλος)</b>	74 ℓ/s	74 ℓ/s	74 ℓ/s
<b>Μέγ. ογκομετρική ροή (άκρο εύκαμπτου σωλήνα)</b>	144 m <sup>3</sup> /h (40 ℓ/s)	144 m <sup>3</sup> /h (40 ℓ/s)	144 m <sup>3</sup> /h (40 ℓ/s)
<b>Μέγ. υποπίεση</b>	22,5 kPa (225 mbar)	22,5 kPa (225 mbar)	22,5 kPa (225 mbar)

#### 4.4 Πληροφορίες για θορύβους και κραδασμούς, υπολογισμένους κατά EN 60335

<b>Επίπεδο ηχητικής πίεσης (L<sub>pA</sub>)</b>	76 dB(A)
<b>Ανακρίβεια επιπέδου ηχητικής πίεσης (K<sub>pA</sub>)</b>	2 dB(A)
<b>Τιμή κραδασμών</b>	< 2,5 m/s <sup>2</sup>

## 5 Χρήση μπαλαντέζας

### Χρήση μπαλαντέζας



#### ΠΡΟΕΙΔΟΠΟΙΗΣΗ

**Κίνδυνος από καλώδια που έχουν υποστεί ζημιά!** Εάν κατά την εργασία υποστεί ζημιά το καλώδιο τροφοδοσίας ή η μπαλαντέζα, δεν επιτρέπεται να ακουμπήσετε το καλώδιο. Αποσυνδέστε το φως από την πρίζα.

- ▶ Ελέγχετε τακτικά το καλώδιο σύνδεσης του εργαλείου και, σε περίπτωση ζημιάς, αναθέστε την αντικατάστασή του σε έναν αναγνωρισμένο ειδικό.
- Χρησιμοποιείτε μόνο μπαλαντέζες εγκεκριμένες για την εφαρμογή με επαρκή διατομή αγωγού. Διαφορετικά μπορεί να παρουσιαστεί απώλεια ισχύος στο εργαλείο και υπερθέρμανση του καλωδίου.
- Ελέγχετε τακτικά τις μπαλαντέζες για τυχόν ζημιές.
- Αντικαταστήστε τις μπαλαντέζες που έχουν υποστεί ζημιά.
- Σε υπαίθριους χώρους χρησιμοποιείτε μόνο μπαλαντέζες εγκεκριμένες για αυτό το σκοπό και με ανάλογη σήμανση.



Στο τέλος αυτής της τεκμηρίωσης θα βρείτε ως κώδικα QR τις προτεινόμενες ελάχιστες διατομές και τα μέγιστα μήκη καλωδίων.

## 6 Προετοιμασία εργασίας



#### ΠΡΟΣΟΧΗ

**Κίνδυνος τραυματισμού!** Ακούσια εκκίνηση του προϊόντος.

- ▶ Αποσυνδέστε το φως τροφοδοσίας, πριν πραγματοποιήσετε ρυθμίσεις στο εργαλείο ή αντικαταστήσετε αξεσουάρ.





Προσέξτε τις υποδείξεις ασφαλείας και προειδοποίησης στην παρούσα τεκμηρίωση και στο προϊόν.

## 7 Προετοιμασίες για εργασία

### 7.1 Τοποθετήστε τον σάκο συλλογής σκόνης (fleece)

1. Αποσυνδέστε το φιν από την πρίζα.
2. Ανοίξτε τα 2 κλείστρα του δοχείου.
3. Ανασηκώστε το επάνω μέρος της συσκευής από το δοχείο ακαθαρσιών.
4. Αφαιρέστε ενδεχομένως τον γεμάτο σάκο συλλογής σκόνης.
5. Τοποθετήστε τον σάκο συλλογής σκόνης με αντάπτορα στους δύο αξονίσκους θέσης.
6. Τοποθετήστε το επάνω τμήμα στο δοχείο ακαθαρσιών.
7. Κλείστε τα 2 κλείστρα του δοχείου.
8. Βεβαιωθείτε ότι έχει τοποθετηθεί σωστά και έχει κουμπώσει το επάνω τμήμα της σκούπας.
9. Συνδέστε τον εύκαμπτο σωλήνα αναρρόφησης.

### 7.2 Αντικατάσταση (πλαστικού) σάκου συλλογής σκόνης

1. Αποσυνδέστε το φιν από την πρίζα.
2. Ανοίξτε τα 2 κλείστρα του δοχείου.
3. Ανασηκώστε το επάνω μέρος της συσκευής από το δοχείο ακαθαρσιών.
4. Αφαιρέστε ενδεχομένως τον γεμάτο πλαστικό σάκο συλλογής σκόνης.
5. Τοποθετήστε έναν καινούργιο (πλαστικό) σάκο συλλογής σκόνης στο δοχείο ακαθαρσιών και περάστε τον σάκο συλλογής γύρω από την ακμή του δοχείου ακαθαρσιών.
  - ▶ Οι τρύπες του σάκου συλλογής σκόνης πρέπει να βρίσκονται στο εσωτερικό του δοχείου ακαθαρσιών.
  - ▶ Ευθυγραμμίστε τον τοποθετημένο σάκο συλλογής σκόνης στην ακμή του δοχείου με τη βοήθεια της μαύρης γραμμής.
6. Τοποθετήστε το επάνω τμήμα στο δοχείο ακαθαρσιών.
7. Κλείστε τα 2 κλείστρα του δοχείου.
8. Βεβαιωθείτε ότι έχει τοποθετηθεί σωστά και έχει κουμπώσει το επάνω τμήμα της σκούπας.
9. Συνδέστε τον εύκαμπτο σωλήνα αναρρόφησης.

### 7.3 Αντικατάσταση στοιχείου φίλτρου

1. Ανοίξτε τα 2 κλείστρα του δοχείου.
2. Ανασηκώστε το επάνω μέρος της συσκευής από το δοχείο ακαθαρσιών.
3. Αφαιρέστε το καπάκι του φίλτρου (βιδωτό καπάκι).
4. Αφαιρέστε τον δίσκο του φίλτρου.
5. Αφαιρέστε προσεκτικά το χρησιμοποιημένο φίλτρο.
  - ▶ Φροντίστε ώστε να μην πέσουν ρύποι στο άνοιγμα του στροβίλου!
6. Τοποθετήστε το καινούργιο φίλτρο στην αναρρόφηση.
7. Τοποθετήστε τον δίσκο του φίλτρου πρόσωπο στο φίλτρο.
8. Τοποθετήστε το καπάκι του φίλτρου.
9. Ελέγξτε τη σωστή τοποθέτηση του στοιχείου του φίλτρου και τοποθετήστε το επάνω τμήμα της σκούπας επάνω στο δοχείο ακαθαρσιών.

## 8 Χειρισμός

### 8.1 Χρήση καθαρισμού φίλτρου

Η σκούπα διαθέτει έναν χειροκίνητο καθαρισμό φίλτρου. Για τη μέγιστη ισχύ αναρρόφησης, χρησιμοποιείτε τακτικά τον καθαρισμό φίλτρου.



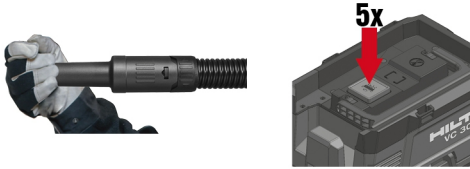

1. Κλείστε το άκρο του εύκαμπτου σωλήνα.
2. Περιμένετε, μέχρι να επιτευχθεί η μέγιστη υποπίεση.
3. Πατήστε 4-5 φορές διαδοχικά το πλήκτρο χειρισμού .

## 8.2 Χειρισμός σκούπας

### ΠΡΟΣΟΧΗ

**Κίνδυνος τραυματισμού από σκόνες επιβλαβείς για την υγεία!** Χωρίς τη χρήση ενός στοιχείου φίλτρου μπορεί να εξέλθει επικίνδυνος υλικό.

► Χρησιμοποιείτε τη σκούπα μόνο με τοποθετημένο στοιχείο φίλτρου.

1. Βεβαιωθείτε πριν από την τοποθέτηση του φινς τροφοδοσίας ότι ο διακόπτης επιλογής λειτουργίας είναι στο **OFF**.
2. Συνδέστε το φινς της σκούπας στην πρίζα.
3. Περιστρέψτε τον διακόπτη της συσκευής στη θέση **ON**.

## 8.3 Χρήση πρίζας συσκευών

 Η πρίζα της συσκευής προορίζεται μόνο για την απευθείας σύνδεση ηλεκτρικών εργαλείων στην ηλεκτρική σκούπα.

Στα ηλεκτρικά εργαλεία που είναι συνδεδεμένα στην πρίζα της συσκευής πρέπει να προσέχετε τις οδηγίες χρήσης τους και τις υποδείξεις για την ασφάλεια που περιέχονται σε αυτές.

Μετά την απενεργοποίηση του ηλεκτρικού εργαλείου, η σκούπα συνεχίζει να λειτουργεί για λίγο ώστε να αναρροφηθεί η σκόνη που υπάρχει ακόμη στον εύκαμπο σωλήνα.

**Μόνο για την αγορά της Ελβετίας και του Λίχτενσταϊν:** Χρησιμοποιείτε την πρίζα της συσκευής αποκλειστικά για εφαρμογές σε στεγνές συνθήκες περιβάλλοντος.

1. Αποσυνδέστε το φινς της σκούπας από την πρίζα.
2. Ελέγξτε εάν η μέγιστη κατανάλωση ισχύος του ηλεκτρικού εργαλείου που πρόκειται να συνδέσετε βρίσκεται κάτω από την επιτρεπόμενη μέγιστη ισχύ της πρίζας της συσκευής, βλέπε κεφάλαιο "Τεχνικά χαρακτηριστικά" και ετικέτα επάνω στην πρίζα της συσκευής.
3. Βεβαιωθείτε πριν από την τοποθέτηση του φινς του ηλεκτρικού εργαλείου, ότι το ηλεκτρικό εργαλείο είναι απενεργοποιημένο.
4. Συνδέστε το φινς του ηλεκτρικού εργαλείου στην πρίζα της συσκευής.
5. Συνδέστε το φινς της σκούπας στην πρίζα.
6. Περιστρέψτε τον διακόπτη συσκευής στη θέση **AUTO**.
7. Θέστε σε λειτουργία το ηλεκτρικό εργαλείο.

## 8.4 Αναρρόφηση στεγνής σκόνης

 Πριν από την αναρρόφηση στεγνής σκόνης και ιδίως ορυκτής σκόνης πρέπει να βεβαιώνετε πάντα ότι υπάρχει ο σωστός σάκος στο δοχείο. Μπορείτε έτσι να διαθέσετε το υλικό που αναρροφήσατε στα απορρίμματα με ευκολία και καθαριότητα.

- Βεβαιωθείτε ότι το στοιχείο του φίλτρου είναι στεγνό και ότι είναι τοποθετημένος ο σωστός σάκος σκόνης.



## 8.5 Αναρρόφηση υγρών

### 8.5.1 Προετοιμασία και εκτέλεση



Χρησιμοποιείτε, εάν είναι δυνατό, ξεχωριστό στοιχείο φίλτρου για την υγρή εφαρμογή.

1. Αφαιρέστε το σάκο συλλογής σκόνης από το δοχείο ακαθαρσιών.
2. Ελέγξτε το φλοτέρ της επιτήρησης στάθμης πλήρωσης και καθαρίστε το φλοτέρ εάν χρειάζεται.
3. Προσέχετε κατά τη λειτουργία τυχόν αλλαγές της ισχύος αναρρόφησης, π.χ. όταν ενεργοποιηθεί η επιτήρηση στάθμης πλήρωσης.

### 8.5.2 Η επιτήρηση στάθμης πλήρωσης ενεργοποιείται

Όταν το δοχείο ακαθαρσιών φτάσει στη μέγιστη στάθμη πλήρωσης, ενεργοποιείται η επιτήρηση στάθμης πλήρωσης. Αδειάστε το δοχείο ακαθαρσιών, για να μπορείτε να συνεχίσετε τη λειτουργία.



Κατά την αναρρόφηση μεγαλύτερων ποσοτήτων μπορεί να συσσωρευτεί υγρό στο φίλτρο και να περιορίσει τη λειτουργία του φλοτέρ. Αφήνετε τακτικά το υγρό να αδειάζει τελείως από το φίλτρο.

1. Περιστρέψτε τον διακόπτη συσκευής στο **OFF**.
2. Αποσυνδέστε το φιν από την πρίζα.
3. Ανοίξτε τα 2 κλείστρα του δοχείου.
4. Ανασηκώστε το επάνω τμήμα της σκούπας από το δοχείο ακαθαρσιών και αποθέστε το δοχείο ακαθαρσιών επάνω σε μια επίπεδη επιφάνεια.
5. Πιάστε τις επιφάνειες λαβής και γείρετε το δοχείο ακαθαρσιών για να αδειάσει.
6. Ελέγξτε το φλοτέρ της επιτήρησης στάθμης πλήρωσης και καθαρίστε το φλοτέρ εάν χρειάζεται.
7. Τοποθετήστε το επάνω τμήμα της σκούπας επάνω στο δοχείο ακαθαρσιών και κλείστε τα 2 κλείστρα του δοχείου.

## 8.6 Μετά το σκούπισμα

1. Περιστρέψτε τον διακόπτη της συσκευής στη θέση **OFF**.
2. Αποσυνδέστε το φιν από την πρίζα.
3. Αδειάστε το δοχείο και καθαρίστε τη σκούπα με βρεγμένο πανί.
4. Αποθηκεύστε τη σκούπα σε ένα στεγνό χώρο, προστατευμένο από αναρμόδια χρήση.
  - ▶ ΠΡΟΣΟΧΗ Αυτή η σκούπα επιτρέπεται να αποθηκεύεται μόνο σε κλειστούς χώρους.

### 8.6.1 Μετά την αναρρόφηση στεγνής σκόνης



Χρησιμοποιείτε σκούπες κατηγορίας M και άνω πάντα με σάκο συλλογής σκόνης. Έτσι μπορείτε να αδειάζετε και να πετάτε το υλικό αναρρόφησης με ελάχιστη επιβάρυνση από τη σκόνη.

1. Ανοίξτε τα 2 κλείστρα του δοχείου.
2. Ανασηκώστε το επάνω τμήμα της σκούπας από το δοχείο ακαθαρσιών και αποθέστε το δοχείο ακαθαρσιών επάνω σε μια επίπεδη επιφάνεια.
3. Πιάστε τις επιφάνειες λαβής και γείρετε το δοχείο ακαθαρσιών για να αδειάσει.
  - ▶ **Σε σκούπες M:** Αφαιρέστε τον σάκο συλλογής σκόνης από το δοχείο ακαθαρσιών και πετάξτε τον σάκο συλλογής σκόνης σύμφωνα με τις ισχύουσες διατάξεις.
4. Καθαρίστε το δοχείο ακαθαρσιών με ένα λάστιχο νερού.
5. Καθαρίστε τη σκούπα και την επιφάνεια στεγανοποίησης του δοχείου ακαθαρσιών με βρεγμένο πανί.
6. Αφήστε το δοχείο ακαθαρσιών να στεγνώσει.
7. Τοποθετήστε το επάνω τμήμα της σκούπας επάνω στο δοχείο ακαθαρσιών και κλείστε τα 2 κλείστρα του δοχείου.

### 8.6.2 Μετά την αναρρόφηση υγρών

1. Ανοίξτε τα 2 κλείστρα του δοχείου.
2. Ανασηκώστε το επάνω τμήμα της σκούπας από το δοχείο ακαθαρσιών και αποθέστε το δοχείο ακαθαρσιών επάνω σε μια επίπεδη επιφάνεια.
3. Πιάστε τις επιφάνειες λαβής και γείρετε το δοχείο ακαθαρσιών για να αδειάσει.



4. Καθαρίστε το δοχείο ακαθαρσιών με ένα λάστιχο νερού.
5. Καθαρίστε τη σκούπα και την επιφάνεια στεγανοποίησης του δοχείου ακαθαρσιών με βρεγμένο πανί.
6. Ακουμπήστε κάπου το επάνω τμήμα της σκούπας ξεχωριστά από το δοχείο, για να μπορεί να στεγνώσει το στοιχείο του φίλτρου και το δοχείο.

## 9 Υποδείξεις για τη φροντίδα για σκούπες

### ΠΡΟΕΙΔΟΠΟΙΗΣΗ

**Κίνδυνος από ηλεκτρικό ρεύμα!** Οι ακατάλληλες επισκευές ηλεκτρικών εξαρτημάτων ενδέχεται να προκαλέσουν σοβαρούς τραυματισμούς από ηλεκτροπληξία.

- ▶ Αναθέτετε τις επισκευές σε ηλεκτρικά μέρη μόνο σε κάποιον εξειδικευμένο ηλεκτρολόγο.
- ▶ Διατηρήστε τη σκούπα, ιδίως τις επιφάνειες της λαβής, στεγνή, καθαρή και χωρίς λάδια και γράσα. Μην χρησιμοποιείτε υλικά περιποίησης που περιέχουν σιλικόνη.
- ▶ Ποτέ μην χρησιμοποιείτε την ηλεκτρική σκούπα με βουλωμένες σχισμές αερισμού! Καθαρίζετε τις σχισμές αερισμού προσεκτικά με μια στεγνή βούρτσα. Εμποδίστε την εισχώρηση ξένων σωμάτων στο εσωτερικό του ανοίγματος της τουρμπίνας.
- ▶ Καθαρίζετε την εξωτερική πλευρά της σκούπας τακτικά με ελαφρώς βρεγμένο πανί. Μην χρησιμοποιείτε για τον καθαρισμό συσκευή ψεκασμού, συσκευή εκτόξευσης δέσμης ατμού ή τρεχούμενο νερό, διότι ενδέχεται να τεθεί σε κίνδυνο η ηλεκτρική ασφάλεια της σκούπας.
- ▶ Προσέχετε ιδίως τον καθαρισμό της επάνω ακμής του δοχείου και της αυλάκωσής της, καθώς είναι αποφασιστικής σημασίας για τη στεγανοποίηση ανάμεσα στο δοχείο ακαθαρσιών και το επάνω τμήμα της σκούπας.

## 10 Μεταφορά και αποθήκευση

Η σκούπα δεν επιτρέπεται να μεταφέρεται με γεμάτο δοχείο ακαθαρσιών.

Η σκούπα δεν επιτρέπεται να αναρτάται σε γερανό.

- ▶ Απομακρύνετε τα αποσυνδεδεμένα εξαρτήματα από το στήριγμα.
- ▶ Αδειάστε τη σκούπα, πριν από τη μεταφορά της σκούπας σε άλλο σημείο.
- ▶ Μην ανατρέπετε τη σκούπα και μεταφέρετε τη σκούπα μόνο όρθια, εάν έχετε αναρροφήσει υγρά.
- ▶ Για τη μεταφορά ενώστε τα δύο άκρα του εύκαμπτου σωλήνα με τη βοήθεια του κωνικού αντάπτορα.

VC 5M

### Σε σκούπες κατηγορίας M

#### ΠΡΟΕΙΔΟΠΟΙΗΣΗ

**Κίνδυνος τραυματισμού από σκόνες επιβλαβείς για την υγεία!** Από το εξάρτημα εισαγωγής μπορεί να εξέλθει επικίνδυνο υλικό αναρρόφησης.

- ▶ Όταν μεταφέρετε ή δεν χρησιμοποιείτε τη σκούπα κλείστε το εξάρτημα εισαγωγής με την τάπα.

## 11 Βοήθεια για προβλήματα

Σε βλάβες που δεν αναφέρονται σε αυτόν τον πίνακα ή δεν μπορείτε να αποκαταστήσετε μόνοι σας, απευθυνθείτε στο σέρβις της **Hilti**.

Βλάβη	Πιθανή αιτία	Λύση
Καθόλου ή μειωμένη ισχύς αναρρόφησης.	Το στοιχείο φίλτρου είναι βουλωμένο ή πολύ παλιό.	<ul style="list-style-type: none"> <li>▶ Ελέγξτε τη στάθμη πλήρωσης του δοχείου ακαθαρσιών.</li> <li>▶ Χρησιμοποιήστε τον χειροκίνητο καθαρισμό φίλτρου. → σελίδα 305</li> <li>▶ Αντικαταστήστε εάν χρειάζεται το φίλτρο.</li> </ul>
	Δεν έχει τοποθετηθεί στοιχείο φίλτρου.	<ul style="list-style-type: none"> <li>▶ Τοποθετήστε ένα κατάλληλο στοιχείο φίλτρου.</li> </ul>
Οπτικό σήμα προειδοποίησης (μειωμένη ισχύς αναρρόφησης)	Σάκος συλλογής σκόνης γεμάτος.	<ul style="list-style-type: none"> <li>▶ Αντικαταστήστε τον σάκο συλλογής σκόνης.</li> </ul>



Βλάβη	Πιθανή αιτία	Λύση
Οπτικό σήμα προειδοποίησης (μειωμένη ισχύς αναρρόφησης)	Το στοιχείο του φίλτρου είναι πολύ λερωμένο.	► Χειριστείτε τον χειροκίνητο καθαρισμό φίλτρου (κλείστε το άνοιγμα του εύκαμπτου σωλήνα αναρρόφησης για ιδανική ισχύ καθαρισμού).
	Ο εύκαμπτος σωλήνας αναρρόφησης ή το κάλυμμα σκόνης του ηλεκτρικού εργαλείου είναι βουλωμένο.	► Καθαρίστε τον εύκαμπο σωλήνα αναρρόφησης και το κάλυμμα σκόνης.
Εξέρχεται σκόνη από τη συσκευή.	Το στοιχείο του φίλτρου δεν είναι σωστά τοποθετημένο.	► Τοποθετήστε ξανά το στοιχείο του φίλτρου.
	Το στοιχείο του φίλτρου έχει υποστεί ζημιά.	► Τοποθετήστε ένα καινούργιο στοιχείο φίλτρου.
	Δεν έχει τοποθετηθεί στοιχείο φίλτρου.	► Τοποθετήστε ένα κατάλληλο στοιχείο φίλτρου.
Η συσκευή ενεργοποιείται και απενεργοποιείται μόνη της ή γίνεται εκφόρτιση στατικού ηλεκτρισμού μέσω του χρήστη.	Η απαγωγή του ηλεκτροστατικού φορτίου δεν είναι εξασφαλισμένη, η συσκευή δεν είναι συνδεδεμένη σε γειωμένη πρίζα.	► Συνδέστε τη συσκευή σε γειωμένη πρίζα ή χρησιμοποιήστε αντιστατικό εύκαμπο σωλήνα.
Δεν λειτουργεί πλέον το μοτέρ.	Έχει πέσει η ασφάλεια της πρίζας του ηλεκτρικού δικτύου.	► Ενεργοποιήστε την ασφάλεια. ► Εάν πέσει ξανά, αναζητήστε την αιτία για την υπερβολική τάση.
	Δοχείο ακαθαρσιών γεμάτο.	► Θέστε εκτός λειτουργίας τη συσκευή και αδειάστε το δοχείο ακαθαρσιών..
	Έχει ενεργοποιηθεί η ασφάλεια υπερθέρμανσης του μοτέρ.	► Απενεργοποιήστε τη συσκευή και αφήστε τη να κρυώσει για περίπου 5 λεπτά. ► Εάν ο κινητήρας δεν παίρνει εμπρός, μεταφέρετε τη συσκευή σας στο σέρβις της <b>Hilti</b> .
	Η ασφάλεια υπερθέρμανσης του μοτέρ σβήνει επαναλαμβανόμενα το μοτέρ.	► Καθαρίζετε τις σχισμές αερισμού προσεκτικά με μια στεγνή βούρτσα.
Το μοτέρ δε λειτουργεί στην αυτόματη λειτουργία.	Η συνδεδεμένη συσκευή είναι χαλασμένη ή δεν έχει τοποθετηθεί σωστά.	► Ελέγξτε τη λειτουργία της συνδεδεμένης συσκευής ή συνδέστε καλά το φισ τροφοδοσίας στην πρίζα.

## 12 Διάθεση στα απορρίμματα

Τα εργαλεία της **Hilti** είναι κατασκευασμένα σε μεγάλο ποσοστό από ανακυκλώσιμα υλικά. Προϋπόθεση για την ανακύκλωσή τους είναι ο κατάλληλος διαχωρισμός των υλικών. Σε πολλές χώρες, η **Hilti** παραλαμβάνει το παλιό σας εργαλείο για ανακύκλωση. Ρωτήστε το σέρβις ή τον σύμβουλο πωλήσεων της **Hilti**.



- Μην πετάτε τα ηλεκτρικά εργαλεία, της ηλεκτρονικές συσκευές και τις επαναφορτιζόμενες μπαταρίες στον κάδο οικιακών απορριμμάτων!

## 13 Εγγύηση κατασκευαστή

- Για ερωτήσεις σχετικά με τους όρους εγγύησης απευθυνθείτε στον τοπικό συνεργάτη της **Hilti**.



## 14 Περισσότερες πληροφορίες

Περισσότερες πληροφορίες για τον χειρισμό, την τεχνολογία, το περιβάλλον και την ανακύκλωση θα βρείτε στον ακόλουθο σύνδεσμο: [qr.hilti.com/manual/?id=2297598&id=2298710](http://qr.hilti.com/manual/?id=2297598&id=2298710)

Στο τέλος αυτής της τεκμηρίωσης θα βρείτε αυτόν τον σύνδεσμο και ως κωδικό QR.

## Οριγinal kullanım kılavuzu

### 1 Kullanım kılavuzu bilgileri

#### 1.1 Bu kullanım kılavuzu hakkında

- Aleti çalıştırmadan önce bu kullanım kılavuzunu mutlaka okuyunuz. Bu, güvenli çalışma ve arızasız kullanım için ön koşuldur.
- Bu kullanım kılavuzunda ve ürün üzerinde bulunan emniyet ve uyarı bilgilerine dikkat ediniz.
- Kullanım kılavuzunu her zaman ürün üzerinde bulundurunuz ve ürünü sadece bu kullanım kılavuzu ile birlikte başka kişilere veriniz.

#### 1.2 Resim açıklaması

##### 1.2.1 Uyarı bilgileri

Uyarı bilgileri, ürün ile çalışırken ortaya çıkabilecek tehlikelere karşı uyarır. Aşağıdaki uyarı metinleri kullanılır:

#### TEHLİKE

##### TEHLİKE !

- ▶ Ağır vücut yaralanmalarına veya doğrudan ölüme sebep olabilecek tehlikeler için.

#### İKAZ

##### İKAZ !

- ▶ Ağır yaralanmalara veya ölüme neden olabilecek tehlikeler için.





#### DİKKAT

##### DİKKAT !

- ▶ Vücut yaralanmalarına veya maddi hasarlara yol açabilecek olası tehlikeli durumlar için.



#### 1.2.2 Dokümandaki semboller

Dokümanlarımızda aşağıdaki semboller kullanılmaktadır:

	Kullanmadan önce kullanım kılavuzunu okuyunuz
	Dikkat
	Kullanım uyarıları ve diğer gerekli bilgiler
	Geri dönüşümlü malzemeler ile çalışma
	Elektrikli aletleri ve aküleri evdeki çöplere atmayınız

#### 1.2.3 Çizimlerdeki semboller

Çizimlerimizde aşağıdaki semboller kullanılmıştır:

	Bu sayılar, kılavuzun başlangıcındaki ilgili resimlere atanmıştır
	Numaralandırma, resimdeki çalışma adımlarının sırasını göstermektedir ve metindeki çalışma adımlarından farklı olabilir



11	Pozisyon numaraları <b>Genel bakış</b> çiziminde kullanılır ve <b>Ürüne genel bakış</b> bölümündeki açıklama numaralarına referans niteliğindedir
	Bu işaret, ürün ile çalışırken dikkatinizi çekmek için koyulmuştur.

### 1.3 Ürüne bağlı semboller

#### 1.3.1 Üründeki semboller

Üründe aşağıdaki semboller kullanılabilir:

	Vinç ile taşımak yasaktır
---	---------------------------

### 1.4 Ürünün üzerindeki özel etiket

**İKAZ:** Bu elektrikli süpürge sağlığa zararlı tozlar içerir. Boşaltma, bakım / onarım ve emme toz torbalarının atılması sadece uygun kişisel koruyucu donanım giymiş, uzman kişiler tarafından gerçekleştirilmelidir. Elektrikli süpürgeyi sadece tamamen sorunsuz çalışan filtre sistemiyle kullanınız.

VC 5L



L emme cihazı

VC 5M



M emme cihazı

### 1.5 Ürün bilgileri

**Hilti** ürünleri profesyonel kullanıcıların kullanımı için öngörülmüştür ve sadece yetkili personel tarafından kullanılabilir, bakımı ve onarımı yapılabilir. Bu personel, meydana gelebilecek tehlikeler hakkında özel olarak eğitim görmüş olmalıdır. Aletin ve ilgili yardımcı gereçlerin eğitimsiz personel tarafından usulüne uygun olmayan şekilde kullanılması ve amaçları dışında çalıştırılması sonucu tehlikeli durumlar söz konusu olabilir.

Tip tanımı ve seri numarası, tip plakası üzerinde belirtilmiştir.

- Seri numarasını aşağıdaki tabloya aktarınız. Ürün bilgileri acente veya servis merkezini aradığınızda sorulabilir.

#### Ürün bilgileri

Islak-kuru elektrik süpürgesi	<b>VC 5L</b>
Nesil	<b>VC 5M</b>
Seri no.	01

### 1.6 Uygunluk beyanı

Üretici burada tanımlanan ürünün geçerli yasalara ve standartlara uygun olduğunu kendi sorumluluğunda beyan eder. Bu dokümanın sonunda uygunluk beyanının bir kopyasını bulabilirsiniz.

Teknik dokümantasyonlar eklidir:

**Hilti** Entwicklungsgesellschaft mbH | Zulassung Geräte | Hiltistraße 6 | 86916 Kaufering, DE



2297598

Türkçe 311

## 2 Güvenlik

### 2.1 Genel güvenlik uyarıları

Bu kullanım kılavuzunun her bir bölümünde bulunan güvenlik uyarılarının yanında aşağıdaki kurallara her zaman mutlaka dikkat edilmelidir.

- ▶ **Bütün uyarıları okuyunuz!** Bu uyarılara uyulmaması elektrik çarpmasına, yangına ve/veya ağır yaralanmalara yol açabilir.
- ▶ **Bu aleti bir elektrikli el aleti ile bağlantılı olarak kullanacaksanız, kullanımdan önce elektrikli el aletin kullanım kılavuzunu okuyunuz ve tüm uyarıları dikkate alınız.**
- ▶ **Alette onarımlara veya değişikliklere izin verilmez.**
- ▶ **Doğru aleti kullanınız. Aleti öngörülen amaçları dışında kullanmayınız, sadece usulüne uygun ve kusursuz bir durumdayken kullanınız.**
- ▶ **Alet ile çalışmadan önce aletin kullanımı, malzemeden kaynaklanabilecek tehlikeler ve emilen malzemelerin güvenli biçimde imha edilmesi hakkında bilgi edinilmelidir.**
- ▶ **Çevre etkilerini dikkate alınız. Yangın veya patlama tehlikesi olan yerlerde aleti kullanmayınız.**
- ▶ **Alet ancak aleti bilen, güvenli kullanım konusunda eğitim almış ve olası tehlikeleri anlayabilen kişiler tarafından kullanılabilir. Alet çocuklar tarafından kullanılamaz. Çocukların alet ile oynamadıklarından emin olunmalıdır.**
- ▶ **Kullanılmayan aletleri güvenli olarak muhafaza ediniz. Kullanılmayan aletler kuru, yüksek veya çocukların ulaşamayacağı kapalı bir yerde saklanmalıdır.**

### 2.2 Çalışma yeri

- ▶ **Çalışma yerinin iyi aydınlatılmasını sağlayınız.**
- ▶ **Çalışma yerinin iyi havalandırılmasını sağlayınız.** Kötü havalandırılan çalışma yerleri aşırı toz nedeniyle sağlığa zararlı olabilir.
- ▶ **Çalışma yerinizi düzenli tutunuz. Çalıştığınız yerin çevresinden sizi yaralayabilecek yabancı cisimleri uzaklaştırınız.** Çalışma yerindeki düzensizlik kazalara sebebiyet verebilir.
- ▶ **Yanıcı sıvıların, gazların veya tozların bulunduğu patlama tehlikesi olan yerlerde alet ile çalışmayınız.** Elektrikli aletler toz veya buhar ile alev alabilecek kıvılcımlar üretir.

### 2.3 Elektrik güvenliği

- ▶ **Aletin bağlantı fişi prize uygun olmalıdır. Fiş hiçbir şekilde değiştirilmemelidir. Adaptör fişini topraklama korumalı aletler ile birlikte kullanmayınız.** Değiştirilmemiş fişler ve uygun prizler elektrik çarpması riskini azaltır.
- ▶ **Fişi, güvenli şekilde kurulmuş ve tüm yerel durumlarla belirlenmiş uygun, topraklanmış prize sokunuz. Prizin güvenli şekilde topraklanıp topraklanmadığı şüphesi içinde iseniz, bunu kalifiye bir elektrikçi tarafından kontrol ettiriniz.**
- ▶ **Borular, radyatörler, fırınlar ve soğutucular gibi toprağa temas eden üst yüzeylere vücudunuzla temas etmekten kaçınınız.** Vücudunuzun toprakla teması var ise, yüksek bir elektrik çarpması riski söz konusudur.
- ▶ **Şebeke kablosunun su birikintilerinin içinde bulunmadığından emin olunuz.**
- ▶ **Aletin bağlantı hatlarını düzenli olarak kontrol ediniz ve hasar durumunda bunu bir Hilti servisinde yeniletiniz. Uzatma hatlarını düzenli olarak kontrol ediniz ve hasar görmüş ise değiştiriniz.**
- ▶ **Çalışma sırasında şebeke bağlantısı kablosu ve/veya uzatma kablosu hasar görürse, bunlara temas edilmemelidir. Şebeke fişi prizden çekilmelidir.** Hasarlı şebeke bağlantı kabloları ve uzatma kabloları elektrik çarpması nedeniyle tehlike oluşturur.
- ▶ **Aleti taşımak, asmak veya fişi şalterden çekmek için kabloyu kullanım amacı dışında kullanmayınız. Kabloyu sıcağın, yağdan, keskin kenarlardan ve hareketli alet parçalarından uzak tutunuz.** Hasarlı veya karışmış kablolar elektrik çarpması riskini artırır.
- ▶ **Elektrikli bir el aleti ile açık alanda çalışacaksanız sadece dışarıda kullanımına da izin verilen uzatma kabloları kullanınız.** Dış mekanlar için uygun olan uzatma kablolarının kullanımı elektrik çarpması riskini azaltır.
- ▶ **Elektrik kesintisi durumunda aleti kapatınız ve şebeke fişinden çekiniz.**
- ▶ **Alet prizini sadece kullanım kılavuzunda belirlenmiş şekilde kullanınız.**
- ▶ **Aleti asla ıslak veya ıslak durumda çalıştırmayınız.** Alet üst yüzeyindeki toz, özellikle iletken malzeme veya nem, uygunsuz kullanımlar sonucu elektrik çarpmasına yol açabilir. **Bu yüzden özellikle iletken malzemelerin sık işlenmesi durumunda kirlenen aletleri düzenli aralıklarla Hilti servisine kontrol ettiriniz.**





- ▶ Aşırı yük nedeniyle yangın tehlikesi vardır! Alet fişine bir elektrikli el aleti takılıyken, izin verilen 8 amperlik maksimum akımı aşmayınız.

## 2.4 Kişilerin güvenliği

- ▶ **Alet ile çalışırken dikkatli olunuz, hareketlerinize dikkat ediniz ve mantıklı davranınız. Yorgun veya ilaçların, uyuşturucunun ya da alkolün etkisi altında olduğunuzda elektrikli süpürgeyi kullanmayınız.** Aletin kullanımı sırasında bir anlık dikkatsizlik ciddi yaralanmalara neden olabilir.
- ▶ **Aletin kullanımı ve bakımı esnasında kullanıcı ve çevresinde bulunan kişiler uygun bir koruyucu gözlük, koruyucu kask, kulaklık, koruyucu eldiven, emniyet eldiveni ve hafif solunum koruma maskesi kullanmalıdır.**
- ▶ **Emme cihazının yuvarlanmayacağından veya düşmeyeceğinden emin olunuz.**
- ▶ **Elektrikli süpürgeğin güvenli biçimde durması için tekerlek frenlerini kullanınız.** Tekerlek frenleri açıkta elektrikli süpürge kontrolsüz biçimde hareket edebilir.
- ▶ **Ülkeye özgü kaza önleme talimatlarına dikkat ediniz.**
- ▶ **Toz emme ve tutma tertibatları monte edilebiliyorsa, bunların bağlı olduğundan ve doğru kullanıldığından emin olunuz.** Bu toz emme tertibatının kullanımı tozdan kaynaklanabilecek tehlikeleri azaltabilir.
- ▶ Elektrikli süpürge, alet fişine takılı bir elektrikli el aleti açıldığında otomatik olarak açılır. Elektrikli süpürgeğin beklenmedik şekilde çalışmaya başlaması yaralanma riski oluşturabilir.

## 2.5 Emme tertibatı güvenlik uyarıları

- Kullanıcı personel; çalışmaya başlamadan önce emme tertibatının kullanımı, malzemenin yol açabileceği tehlikeler ve emilen malzemenin güvenli imhası konularında bilgilendirilmelidir.
- Bu emme tertibatı insanlar ve hayvanlar üzerine tutulmamalıdır.
- Emme tertibatını; otomatik veya yarı otomatik sistemlerde sabit süreli işletimde kullanmayınız.
- Emme tertibatının gövdesini tırmanma yardımı olarak kullanmayınız.
- Emme tertibatını su altında kullanmayınız.

## 2.6 Emme maddesi

- ▶ **Sağlık için tehlike oluşturan, yanıcı ve/veya patlayıcı tozların (örn. magnezyum veya alüminyum tozlarının) emilmemesi gerekir. 60 °C (140 °F) değerinden daha sıcak olan malzemeler emilmemelidir (örn. yanan sigaralar, sıcak küller).**
- ▶ Çalışmaya başlamadan önce her zaman, çalışma sırasında ortaya çıkabilecek sağlığa zararlı tozların tehlike sınıfını kontrol ediniz. Asbest ve kurşun gibi sağlığa zararlı malzemeler ürünün usulüne uygun kullanımına dahil **değildir** ve bunlar işlenmemelidir → Sayfa 315. Eğer buna rağmen kurşun veya asbest içerikli malzemeleri işlerseniz, ürününüzün üretici garantisini geçireceğiniz kaybedeceksiniz.
- ▶ Taşlama, zımparalama, kesme ve delme işlemleri sonucunda oluşan tozlar tehlikeli kimyasallar içerebilir. Bazı örnekler şunlardır: Kurşun temelli kurşun veya boya; Tuğla, beton ve diğer duvar ürünleri, doğal taş ve diğer kuvars içeren ürünler; Meşe, kayın gibi belirli ahşaplar ve kimyasal işlem görmüş ahşap; Asbest veya asbest içerikli malzemeler. Çalışılan malzemenin tehlike sınıfına göre kullanıcının ve çevredeki kişilerin maruziyetini belirleyiniz. Maruziyeti güvenli bir seviyede tutmak için bir toz toplama sisteminin kullanımı veya uygun bir solunum koruma maskesinin kullanımı gibi gerekli önlemleri alınız. Maruziyeti azaltmaya yönelik genel önlemler aşağıdakilerdir:
  - ▶ İyi havalandırılan bir alanda çalışma,
  - ▶ Toz ile uzun süreli temastan kaçınma,
  - ▶ Yüz ve vücuttaki tozları giderme,
  - ▶ Koruyucu kıyafet kullanma ve maruz kalan alanları su ve sabunla yıkama.
- ▶ **Yanıcı, patlayıcı, agresif sıvılar emilmemelidir (soğutma ve yağlama maddeleri, benzin, solvent, asit (pH < 5), çözeltiler (pH > 12,5), vb.).**
- ▶ **Köpük veya sıvı çıkışında aleti hemen kapatınız.**
- ▶ **Maks. 60 °C (140 °C) dereceye kadar sıcak emiş maddesinin emilmesi sırasında koruyucu eldiven kullanınız.**
- ▶ **Mineral sondaj çamuru ile çalışırken koruyucu elbise giyilmeli ve cilde temas etmesi önlenmelidir (pH > 9, aşındırıcı).**
- ▶ **Bazlı ve asitli sıvıların teması engelleyiniz. Kazayla temasta su ile durulayınız. Sıvı gözlerle temas ederse, bol su ile yıkayınız ve ayrıca doktor yardımı isteyiniz.**

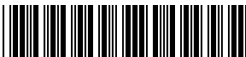

**Ayrıca L sınıfı elektrik süpürgelerinde**

- ▶ L toz sınıfındaki alet kuru, yanmaz tozların, sıvıların, ahşap talaşlarının ve maruz kalma sınır değerleri  $> 1 \text{ mg/m}^3$  olan tehlikeli tozların emilmesi için uygundur.

**Ayrıca M sınıfı elektrikli süpürgelerde**

- ▶ M toz sınıfındaki alet kuru, yanmaz tozların, sıvıların, ahşap talaşlarının ve maruz kalma sınır değerleri  $\geq 0,1 \text{ mg/m}^3$  olan tehlikeli tozların emilmesi için uygundur.

**2.7 Elektrikli süpürgeğin özenli çalıştırılması ve kullanımı**

- ▶ Elektrikli süpürgeyi asla gözetimsiz bırakmayınız.
- ▶ Elektrikli süpürgeyi dondan koruyunuz.
- ▶ Dolum seviyesi izleme sistemini (şamandırayı) düzenli olarak kirlenme ve görünür hasara karşı kontrol ediniz ve gerektiğinde şamandıradaki kaba kirleri temizleyiniz.
- ▶ Emiş kafasını yerleştirirken, kendinizi sıkıştırmamaya ve şebeke kablosuna hasar vermemeye dikkat ediniz. Yaralanma ve hasar tehlikesi mevcuttur.
- ▶ Elektrikli süpürge ve aksesuarlarında herhangi bir hasar olup olmadığını kontrol ediniz. Kullanıma devam etmeden önce, koruma tertibatlarının veya hafif hasarlı parçaların sorunsuz ve usulüne uygun şekilde çalışıp çalışmadığı kontrol edilmelidir. Hareketli parçaların kusursuz çalışıp çalışmadığını ve sıkışıp sıkışmadığını veya parçaların hasarlı olup olmadığını kontrol ediniz. Bütün parçalar doğru takılmış ve elektrikli süpürgeğin kusursuz bir şekilde çalışması için tüm koşullar yerine getirilmiş olması gerekir.
- ▶ Elektrikli süpürgeyi sadece kalifiye uzman personele ve sadece orijinal yedek parçalar ile tamir ettiriniz. Böylece elektrikli süpürgeğin emniyetinin korunduğundan emin olunur.
- ▶ Elektrikli süpürge kullanılmadığında (çalışma molalarında), bakım ve onarım ile filtre değişiminden önce şebeke fişini daima prizden çekiniz. Bu önlem, elektrikli süpürgeğin istem dışı çalışmasını engeller.
- ▶ Asla emiciyi şebeke kablosundan başka bir çalışma pozisyonuna çekmeyiniz. Elektrikli süpürge ile şebeke kablolarının üzerinden geçmeyiniz.
- ▶ Elektrikli süpürgeyi bir vinç ile taşımayınız.

**Ayrıca M sınıfı elektrikli süpürgelerde**

- ▶ **Taşıma sırasında ve alet kullanılmayacaksa emiş bağlantı ağızı kapatma manşonu ile kapatılmalıdır.**



### 3 Tanımlama

#### 3.1 Ürüne genel bakış

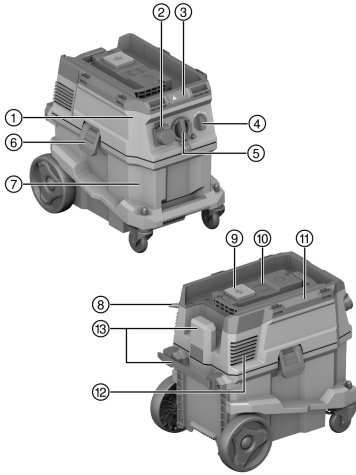

- ① Emme kafası
- ② Alet prizi (opsiyonel)
- ③ Gösterge ve kontrol paneli
- ④ Alet şalteri
- ⑤ Emiş bağlantı ağız (emme hortumu)
- ⑥ Hazne kilidi
- ⑦ Kir haznesi
- ⑧ Şebeke kablosu
- ⑨ "Manuel filtre temizleme" işletim düğmesi
- ⑩ Telsiz modülü için kör kapak (opsiyonel)
- ⑪ Taşıma kulpu
- ⑫ Hava çıkış deliği
- ⑬ Şebeke kablosu için taşıma kancası (sabitleme seçeneği ile)

#### 3.2 Usulüne uygun kullanım

Açıklanan ürün, örn. şantiyeler, oteller, okullar, hastaneler, fabrikalar, mağazalar, bürolar ve kiralık ofisler gibi ticarî alanlarda kullanılan üniversal bir elektrikli süpürge. Ürün ıslak ve kuru alanlarda kullanılmak üzere tasarlanmıştır.

Bu ürün insanlar ve hayvanlar üzerine tutulmamalıdır. Suyun altında uygulama yapılması yasaktır.

Bu ürün **Hilti SafeSet** uygulaması için uygun değildir.

- ▶ Ürün ile çalışmadan önce ürünün kullanımı, malzemenin kaynaklanan tehlikeler ve malzemelerin güvenli biçimde imha edilmesi hakkında bilgi edinilmelidir.
- ▶ Ürünü otomatik veya yarı otomatik tertibatlarda sabit süreli işletimde kullanmayınız.
- ▶ Yaralanma tehlikelerini önlemek için sadece orijinal **Hilti** aksesuar ve aletlerini kullanınız.
- ▶ Elektrostatik etkilerin önlenmesi için antistatik bir emme hortumu kullanınız.
- ▶ Toz emme torbasındayken yaralanmalara neden olabilecek cisimleri çekmeyiniz (örn. sivri veya keskin kenarlı süpürülecek maddeler gibi).
- ▶ Ürünü merdiven olarak kullanmayınız.
- ▶ Ülkeye özgü kazaların önlenmesi ile ilgili talimatlara dikkat ediniz.

#### Uygulama alanları

Bu ürün aşağıdaki uygulamalarda ticarî kullanım için uygundur:

- Duvar ve zemin yüzeylerinin ıslak ve kuru temizliği
- **Hilti** elmaslı taşlama makineleri, kesici taşlamalar, kırıcı-deliciler ve kuru karot uçları ile az miktarda tozun emilmesi.
- 60°C (140°F) altındaki sıcaklıklarda yağın ve sıvı maddelerin emilmesi.

VC 5L

#### Ayrıca L sınıfı elektrik süpürgelerinde

Kuru, yanmaz tozların, sıvıların, ahşap talaşlarının ve maruz kalma sınır değerleri > 1 mg/m<sup>3</sup> (toz sınıfı L) olan tehlikeli tozların emilmesi.



2297598

### Ayrıca M sınıfı elektrikli süpürgelelerde

Kuru, yanmaz tozların, sıvıların, ahşap talaşlarının ve maruz kalma sınır değerleri  $\geq 0,1\text{mg}/\text{m}^3$  (toz sınıfı M) olan tehlikeli tozların emilmesi.

Toz toplama makinelerinde, çıkış havası odaya geri veriliyorsa, odada yeterli hava değişim oranı L değerinin sağlanması gereklidir. Ulusal düzenlemeleri dikkate alınız.

### 3.3 Teslimat kapsamı

Filtre elemanı, döner soket (emme tarafı) ve alet soketi ile birlikte komple emme hortumu dahil ıslak ve kuru elektrikli süpürge, kullanım kılavuzu



Ürün için izin verilen diğer sistem ürünlerini **Hilti Store**'da veya şu adreste bulabilirsiniz:  
[www.hilti.group](http://www.hilti.group)

## 4 Teknik veriler

### 4.1 Ürün özellikleri

	VC 5L	VC 5M
<b>Ağırlık</b>	11 kg	11 kg
<b>Boyutlar (U x G x Y)</b>	530 mm x 380 mm x 500 mm	530 mm x 380 mm x 500 mm
<b>Hazne hacmi</b>	30 ℓ	30 ℓ
<b>Toz toplama miktarı</b>	23 kg	23 kg
<b>Su kullanım hacmi</b>	20 ℓ	20 ℓ
<b>Hava sıcaklığı</b>	-10 °C ... 40 °C	-10 °C ... 40 °C
<b>Filtre temizliği</b>	manuel	manuel
<b>Maksimum ek yük</b>	25 kg	25 kg
<b>Şebeke frekansı</b>	50 Hz ... 60 Hz	50 Hz ... 60 Hz
<b>Koruma sınıfı</b>	I	I
<b>Koruma türü</b>	IP X4	IP X4

### 4.2 Nominal gerilim

	100 V	110 V	110 V (GB 32 A)
<b>Nominal akım tüketimi</b>	1.000 W	1.100 W	1.100 W
<b>Elektrikli el aleti için entegre alet fişi bağlantı gücü</b>	•/•	•/•	600 W
<b>Şebeke bağlantısı (Tip)</b>	VCT 3x2 mm <sup>2</sup>	VCTF 3x2 mm <sup>2</sup>	H07 RN-F 3G 1,5 mm <sup>2</sup>

	220 - 240 V	220 - 240 V (CH)	220 - 240 V (GB)
<b>Nominal akım tüketimi</b>	1.200 W	1.200 W	1.200 W
<b>Elektrikli el aleti için entegre alet fişi bağlantı gücü</b>	2.300 W	1.100 W	1.900 W
<b>Şebeke bağlantısı (Tip)</b>	H07 RN-F 3G 1,5 mm <sup>2</sup>	H07 RN-F 3G 1,5 mm <sup>2</sup>	H07 RN-F 3G 1,5 mm <sup>2</sup>

	220 - 240 V (NZ)
<b>Nominal akım tüketimi</b>	1.200 W
<b>Elektrikli el aleti için entegre alet fişi bağlantı gücü</b>	1.200 W
<b>Şebeke bağlantısı (Tip)</b>	H07 RN-F 3G 1,5 mm <sup>2</sup>



#### 4.3 Maksimum hacim akışı ve maksimum vakum

	100 V	110 V	220 - 240 V
Maks. hacim akışı (türbin)	70 l/sn	71 l/sn	74 l/sn
Maks. hacim akışı (hortum ucu)	144 m <sup>3</sup> /sa (40 l/sn)	144 m <sup>3</sup> /sa (40 l/sn)	144 m <sup>3</sup> /sa (40 l/sn)
Maksimum vakum	19,5 kPa (195 mbar)	21,5 kPa (215 mbar)	22,5 kPa (225 mbar)

	220 - 240 V (CH)	220 - 240 V (GB)	220 - 240 V (NZ)
Maks. hacim akışı (türbin)	74 l/sn	74 l/sn	74 l/sn
Maks. hacim akışı (hortum ucu)	144 m <sup>3</sup> /sa (40 l/sn)	144 m <sup>3</sup> /sa (40 l/sn)	144 m <sup>3</sup> /sa (40 l/sn)
Maksimum vakum	22,5 kPa (225 mbar)	22,5 kPa (225 mbar)	22,5 kPa (225 mbar)

#### 4.4 Ses ve vibrasyon bilgileri EN 60335'e göre ölçüldü

Emisyon ses basıncı seviyesi (L <sub>PA</sub> )	76 dB(A)
Ses basıncı seviyesi için emniyetsizlik (K <sub>PA</sub> )	2 dB(A)
Titreşim emisyon değeri	< 2,5 m/sn <sup>2</sup>

## 5 Uzatma kablosunun kullanımı

### Uzatma kablosunun kullanımı

#### İKAZ

**Hasarlı kablo nedeniyle tehlike!** Çalışma esnasında şebeke veya uzatma kablosu hasar görürse bu kabloya dokunmamalısınız. Şebeke fişi prizden çekilmelidir.

- ▶ Aletin bağlantı hatlarını düzenli olarak kontrol ediniz ve hasar durumunda bunu yetkili bir uzmana değiştiriniz.
- Yalnızca kullanım alanı için izin verilen yeterli hat kesitine sahip uzatma kablosu kullanınız. Aksi takdirde alette güç kaybı ve kabloda aşırı ısınma meydana gelebilir.
- Uzatma kablosunun hasar durumunu düzenli olarak kontrol ediniz.
- Hasarlı uzatma kablosunu değiştiriniz.
- Açık alanda sadece izin verilen ve uygunluğu tanımlanmış uzatma kablosu kullanınız.



Önerilen minimum kesiti ve maksimum kablo uzunluğunu bu dokümanın sonun QR kodu olarak bulabilirsiniz.

## 6 Çalışma hazırlığı

#### DİKKAT

**Yaralanma tehlikesi!** Ürünün yanlışlıkla çalışmaya başlaması.

- ▶ Aletin ayarlarını yapmadan veya aksesuar parçalarını değiştirmeden önce şebeke fişini çekiniz.

Bu dokümanda ve ürün üzerinde bulunan güvenlik ve uyarı bilgilerine dikkat ediniz.

## 7 Çalışma hazırlıkları

### 7.1 Toz torbasının (polar) yerine yerleştirilmesi

1. Şebeke fişini prizden çekiniz.
2. 2 hazne kilidini açınız.
3. Emme kafasını kir haznesinin üzerinden kaldırınız.
4. Gerekirse dolmuş toz torbasını çıkartınız.
5. Toz torbasını adaptörle birlikte her iki konumlandırma piminin üzerine yerleştiriniz.
6. Emme kafasını kir haznesinin üzerine oturtunuz.
7. 2 hazne kilidini kapatınız.
8. Emme kafasının doğru monte edildiğinden ve kilitlendiğinden emin olunuz.



9. Emme hortumunu bağlayınız.

## 7.2 Toz torbasının (plastik) değiştirilmesi

1. Şebeke fişini prizden çekiniz.
2. 2 hazne kilidini açınız.
3. Emme kafasını kir haznesinin üzerinden kaldırınız.
4. Gerekirse dolmuş plastik toz torbasını çıkarınız.
5. Yeni bir toz torbasını (plastik), kir haznesine yerleştiriniz ve toz torbasını kir haznesinin kenarına geçiriniz.
  - ▶ Toz torbasındaki delikler, kir haznesinin içinde olmalıdır.
  - ▶ Yerleştirilen toz torbasını kabin kenarındaki siyah çizgiyi kullanarak hizalayınız.
6. Emme kafasını kir haznesinin üzerine oturtunuz.
7. 2 hazne kilidini kapatınız.
8. Emme kafasının doğru monte edildiğinden ve kilitlendiğinden emin olunuz.
9. Emme hortumunu bağlayınız.

## 7.3 Filtre elemanının değiştirilmesi

1. 2 hazne kilidini açınız.
2. Emme kafasını kir haznesinin üzerinden kaldırınız.
3. Filtre kapağını (vidalı kapağı) çıkartınız.
4. Filtre diskini çıkartınız.
5. Kullanılmış filtreyi dikkatli bir şekilde çıkartınız.
  - ▶ Türbin açıklığına pislik girmemesine dikkat ediniz!
6. Yeni filtreyi emme deliğinin üzerine yerleştiriniz.
7. Filtre diskini filtrenin üzerine düz bir şekilde yerleştiriniz.
8. Filtre kapağını yerine takınız.
9. Filtre elemanının doğru takılmış olup olmadığını kontrol ediniz ve emme kafasını kir haznesinin üzerine yerleştiriniz.

## 8 Kullanım

### 8.1 Filtre temizleyicinin kullanılması

Elektrikli süpürge, manuel filtre temizleyici bulunmaktadır. Maksimum emme performansı elde etmek için, filtre temizleyiciyi düzenli aralıklarla kullanınız.

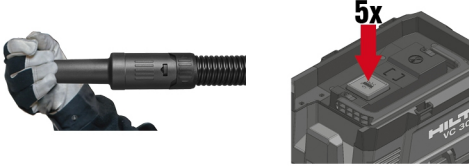

1. Hortum ucunu kapatınız.
2. Maksimum alçak basınç oluşana kadar bekleyiniz.
3. İşletim tuşuna arka arkaya 4-5 kez basınız.

### 8.2 Elektrikli süpürgeyi işletilmesi

#### **⚠ DİKKAT**

**Sağlığa zararlı tozlar nedeniyle yaralanma tehlikesi!** Filtre elemanı kullanılmaması durumunda emilen tehlikeli maddeler tekrar dışarı çıkabilir.

▶ Elektrikli süpürgeyi sadece filtre elemanı takılıyken kullanınız.

1. Şebeke fişini takmadan önce, fonksiyon seçme şalterinin **OFF** (KAPALI) konumunda olduğundan emin olunuz.
2. Elektrik süpürgesinin şebeke fişini prize takınız.



3. Alet şalterini "**ON**" (AÇIK) konumuna getiriniz.

### 8.3 Alet prizinin kullanılması



Alet prizi sadece elektrikli el aletlerinin elektrikli süpürgeye doğrudan bağlanması içindir.

Alet prizini elektrikli el aletine bağlarken kullanım kılavuzu ve bulunan güvenlik uyarılarını dikkate alınız. Elektrikli el aletinin kapatılmasından sonra, emme hortumunda bulunan tozun emilmesi için elektrikli süpürge kısa bir süre daha çalışır.

**Sadece İsviçre ve Lihtenştayn pazarı için:** Alet prizini sadece kuru ortamlardaki uygulamalarda kullanınız.

1. Elektrikli süpürgeyi şebeke fişini prizden çekiniz.
2. Bağlanacak elektrikli el aletindeki maksimum güç tüketiminin, izin verilen maksimum elektrikli el aleti prizi gücünün altında olup olmadığını kontrol ediniz ("Teknik veriler" bölümü ve alet prizindeki bilgi).
3. Elektrikli el aletinin şebeke fişini takmadan önce, elektrikli el aletinin kapalı konumda olduğundan emin olunuz.
4. Elektrikli el aletinin şebeke fişini alet prizine takınız.
5. Elektrikli süpürgeyi şebeke fişini prize takınız.
6. Alet şalterini "**AUTO**" konumuna getiriniz.
7. Elektrikli el aletini devreye alınız.

### 8.4 Kuru tozların emilmesi



Kuru tozların ve özellikle mineralli tozların emilmesinden önce, daima doğru emme torbasının yerleştirilmiş olmasına dikkat edilmelidir. Bu sayede emilen malzeme basit bir şekilde atığa çıkartılabilir.

- Filtre elemanın kuru olmasına ve uygun emme torbasının yerleştirilmesine dikkat ediniz.

### 8.5 Sıvıların emilmesi

#### 8.5.1 Hazırlık ve yürütme



İmkanlar el verdiği ölçüde, ıslak kullanım için özel filtre elemanını kullanınız.

1. Kir haznesinden emme torbasını çıkarınız.
2. Dolum seviyesi izleme şamandırasını kontrol ediniz ve gerektiğinde şamandırayı temizleyiniz.
3. İşletim sırasında, örn. dolum seviyesi izleme tetiklendiğinde, emiş gücündeki değişikliklere dikkat ediniz.

#### 8.5.2 Dolum seviyesi izlemenin tetiklenmesi

Kir haznesinin maksimum dolum seviyesine erişmiş olması halinde, dolum seviyesi izleme tetiklenir. İşletime devam etmek için, kir haznesini boşaltınız.



Büyük miktarlarda sıvı emilmesi sırasında, filtrede sıvı birikebilir ve şamandıranın fonksiyonunu kısıtlayabilir. Sıvının düzenli aralıklarla filtreden tamamen boşalmasını sağlayınız.

1. Aletin şalterini **OFF** konumuna getiriniz.
2. Şebeke fişini prizden çekiniz.
3. 2 hazne kilidini açınız.
4. Emme kafasını kir haznesinin üzerinden kaldırınız ve kir haznesini düz bir yüzey üzerine yerleştiriniz.
5. Çukur tutamaklardan tutunuz ve kir haznesini boşaltmak için deviriniz.
6. Dolum seviyesi izleme şamandırasını kontrol ediniz ve gerektiğinde şamandırayı temizleyiniz.
7. Emme kafasını kir haznesinin üzerine oturtunuz ve 2 hazne kilidini kapatınız.

### 8.6 Emme sonrası

1. Aletin şalterini **OFF** (KAPALI) konumuna getiriniz.
2. Şebeke fişini prizden çekiniz.



3. Hazneyi boşaltınız ve elektrikli süpürgeyi nemli bir bezle temizleyiniz.
4. Emiciyi, izinsiz kullanıma karşı emniyetli bir şekilde, kuru bir mekâna yerleştiriniz.
  - ▶ **DİKKAT** Bu emici sadece kapalı mekanlarda saklanmalıdır.

### 8.6.1 Kuru tozların emilmesinden sonra



M sınıfından itibaren tüm elektrikli süpürgeleri her zaman bir toz torbası ile işletiniz. Böylece emme malzemeleri çok az toz yükü ile boşaltılabilir ve bertaraf edilebilir.

1. 2 hazne kilidini açınız.
2. Emme kafasını kir haznesinin üzerinden kaldırınız ve kir haznesini düz bir yüzeyin üzerine yerleştiriniz.
3. Çukur tutamaklardan tutunuz ve kir haznesini boşaltmak için deviriniz.
  - ▶ **M sınıfı elektrikli süpürgelerde:** Toz torbasını kir haznesinden çıkarınız ve toz torbasını yürürlükteki yönetmeliklere uygun bir şekilde bertaraf ediniz.
4. Kir haznesini bir su hortumuyla temizleyiniz.
5. Elektrikli süpürgeyi ve kir haznesinin sızdırmazlık yüzeyini nemli bir bezle temizleyiniz.
6. Kir haznesinin kurumasını bekleyiniz.
7. Emme kafasını kir haznesinin üzerine oturtunuz ve 2 hazne kilidini kapatınız.

### 8.6.2 Sıvıların emilmesinden sonra

1. 2 hazne kilidini açınız.
2. Emme kafasını kir haznesinin üzerinden kaldırınız ve kir haznesini düz bir yüzeyin üzerine yerleştiriniz.
3. Çukur tutamaklardan tutunuz ve kir haznesini boşaltmak için deviriniz.
4. kir haznesini bir su hortumuyla temizleyiniz.
5. Elektrikli süpürgeyi ve kir haznesinin sızdırmazlık yüzeyini nemli bir bezle temizleyiniz.
6. Filtre elemanının ve haznenin kuruyabilmesi için emme kafasını hazneden ayrı bir yere yerleştiriniz.

## 9 Elektrikli süpürge için bakım uyarıları



### İKAZ

**Elektrik akımı nedeniyle tehlike!** Elektrikli parçaların usulüne uygun olmayan onarımları, elektrik çarpması nedeniyle ciddi yaralanmalara yol açabilir.

- ▶ Elektrikli parçalardaki onarımların bir uzman elektrik teknisyeni tarafından yapılmasını sağlayınız.
- ▶ Elektrikli süpürgeyi özellikle tutamak yüzeylerini kuru ve temiz tutunuz ve bu yüzeylerde yağ ve yakıt kalıntıları olmamasına dikkat ediniz. Silikon içerikli bakım malzemesi kullanmayınız.
- ▶ Elektrik süpürgeyi hiçbir zaman havalandırma delikleri tıkalı iken çalıştırmayınız! Havalandırma deliklerini kuru bir fırça ile dikkatlice temizleyiniz. Yabancı cisimlerin türbin açıklığından içeri girmesine engel olunuz.
- ▶ Elektrikli süpürgeyi dış yüzeyini düzenli olarak hafif nemli bir bez ile temizleyiniz. Temizlik için püskürtme aleti, buhar jetli alet veya su kullanmayınız, çünkü bu durumda elektrikli süpürgeyi elektrik güvenliği zarar görebilir.
- ▶ Kir haznesi ile emme başlığı arasındaki sızdırmazlık için çok önemli olduğundan, hazne üst kenarının ve yivinin temizlenmesine özellikle dikkat ediniz.

## 10 Taşınması ve depolanması

Elektrikli süpürge, kir haznesi doluyken taşınmamalıdır.

Elektrikli süpürge, bir vince asılmamalıdır.

- ▶ Gevşek aleti tutucudan çıkarınız.
- ▶ Elektrikli süpürge başka bir yere taşınacaksa önce elektrikli süpürgeyi boşaltınız.
- ▶ Elektrikli süpürge ile sıvı emildiyse, elektrikli süpürgeyi devirmeyiniz ve elektrikli süpürgeyi sadece dik konumda taşıyınız.
- ▶ Taşıma için her iki hortumu konik adaptör yardımı ile birbirine geçiriniz.





**M sınıfı emme cihazlarında**
**İKAZ**

**Sağlığa zararlı tozlar nedeniyle yaralanma tehlikesi!** Emiş bağlantı ağzından emilmiş tehlikeli maddeler dışarı çıkabilir.

- Elektrikli süpürgeyi taşırken ve kullanmadığınızda, giriş bağlantısını sızdırmazlık manşonuyla kapatınız.

## 11 Arıza durumunda yardım

Bu tabloda listelenmemiş veya kendi başınıza gideremediğiniz arızalarda lütfen yetkili **Hilti** servisi ile irtibat kurunuz.

Arıza	Olası sebepler	Çözüm
Emme performansı hiç yok veya çok düşük.	Filtre elemanı tıkalı veya çok eski.	<ul style="list-style-type: none"> <li>► Kir haznesinin doluluk seviyesini kontrol ediniz.</li> <li>► Manuel filtre temizleyiciyi kullanınız. → Sayfa 318</li> <li>► Gerekirse filtreyi değiştiriniz.</li> </ul>
	Filtre elemanı takılmadı.	<ul style="list-style-type: none"> <li>► Uygun bir filtre elemanı yerleştiriniz.</li> </ul>
Görsel uyarı sinyali (düşük emme performansı)	Toz torbası dolu.	<ul style="list-style-type: none"> <li>► Toz torbasını değiştiriniz.</li> </ul>
	Filtre elemanı aşırı kirlenmiş.	<ul style="list-style-type: none"> <li>► Manuel filtre temizleyici etkinleştiriniz (optimum temizlik performansı için emme hortumu deliğini kapatınız).</li> </ul>
	Elektrikli el aletinin emme hortumu veya toz kapağı tıkanmış.	<ul style="list-style-type: none"> <li>► Emme hortumunu ve toz kapağını temizleyiniz.</li> </ul>
Toz aletten dışarı üfleniyor.	Filtre elemanı doğru monte edilmiş.	<ul style="list-style-type: none"> <li>► Filtre elemanını yeniden monte ediniz.</li> </ul>
	Filtre elemanı hasar görmüş.	<ul style="list-style-type: none"> <li>► Yeni filtre elemanı takınız.</li> </ul>
	Filtre elemanı takılmadı.	<ul style="list-style-type: none"> <li>► Uygun bir filtre elemanı yerleştiriniz.</li> </ul>
Alet istenmeden açılıyor ve kullanıcı üzerinden statik deşarjlar gerçekleşiyor.	Elektrostatik iletkenlik sağlanmamış, alet topraklanmamış prize bağlanmış.	<ul style="list-style-type: none"> <li>► Aleti topraklanmış prize takınız, antistatik hortum kullanınız.</li> </ul>
Motor artık çalışmıyor.	Şebeke prizi sigortası devreye girdi.	<ul style="list-style-type: none"> <li>► Sigortayı devreye alınız.</li> <li>► Tekrar devreye girerse aşırı akımın nedenini arayınız.</li> </ul>
	Kir haznesi dolu.	<ul style="list-style-type: none"> <li>► Aleti kapatınız ve kir haznesini boşaltınız.</li> </ul>
	Motor termo emniyetine sinyal gitti.	<ul style="list-style-type: none"> <li>► Aleti kapatınız ve yaklaşık 5 dakika soğumasını bekleyiniz.</li> <li>► Motor çalışmıyorsa aleti <b>Hilti</b> müşteri hizmetlerine götürünüz.</li> </ul>
	Motor termik koruması motoru yeniden kapatır.	<ul style="list-style-type: none"> <li>► Havalandırma deliklerini kuru bir fırça ile dikkatlice temizleyiniz.</li> </ul>
Otomatik işletmede motor çalışmıyor.	Bağlanmış alet bozuk veya doğru takılmamış.	<ul style="list-style-type: none"> <li>► Bağlı aletin fonksiyonunu kontrol ediniz veya şebeke fişini sıkıca takınız.</li> </ul>

## 12 İmha

**Hilti** aletleri yüksek oranda geri dönüşümlü malzemelerden üretilmiştir. Geri dönüşüm için gerekli koşul, usulüne uygun malzeme ayrımıdır. Çoğu ülkede **Hilti**, eski aletlerini yeniden değerlendirmek üzere geri alır. Bu konuda **Hilti** müşteri hizmetlerinden veya satış temsilcilerinizden bilgi alabilirsiniz.





► Elektrikli el aletlerini, elektronik cihazları ve aküleri evdeki çöplere atmayınız!

### 13 Üretici garantisi

► Garanti koşullarına ilişkin sorularınız için lütfen yerel **Hilti** iş ortağınıza başvurunuz.

### 14 Diğer bilgiler

Kullanım, teknoloji, çevre ve geri dönüşüm hakkında daha fazla bilgi aşağıdaki bağlantıda bulunabilir:  
[qr.hilti.com/manual/?id=2297598&id=2298710](https://qr.hilti.com/manual/?id=2297598&id=2298710)

Bu bağlantıya dokümanın sonunda bulunan QR kodu taratarak da ulaşabilirsiniz.



## دليل الاستعمال الأصلي

## 1 بيانات بخصوص دليل الاستعمال

## 1.1 خاص بدليل الاستعمال هذا

- اقرأ دليل الاستعمال قبل التشغيل. يعتبر هذا شرطاً للعمل بشكل آمن والاستخدام بدون اختلالات.
- احرص على مراعاة إرشادات الأمان والإرشادات التحذيرية الواردة دليل الاستعمال هذا والمدونة على المنتج.
- احتفظ بدليل الاستعمال دائماً مع هذا المنتج، ولا تعطي المنتج لأشخاص آخرين إلا مع إرفاق دليل الاستعمال هذا معه.

## 2.1 شرح العلامات

## 1.2.1 إرشادات تحذيرية

تتبع الإرشادات التحذيرية إلى الأخطار الناشئة عند التعامل مع الجهاز. يتم استخدام الكلمات الدليلية التالية:



خطر

خطر!

← تشير لخطر مباشر يؤدي لإصابات جسدية خطيرة أو إلى الوفاة.



تحذير

تحذير!

← تشير لخطر محتمل قد يؤدي لإصابات جسدية خطيرة أو إلى الوفاة.



احترس!

احترس!

← تشير لموقف خطر محتمل يمكن أن يؤدي لإصابات جسدية أو أضرار مادية.

## 2.2.1 الرموز في المستند

يتم في مستندنا استخدام الرموز التالية:

قبل الاستخدام اقرأ دليل الاستعمال	
احترس	
إرشادات الاستخدام ومعلومات أخرى مفيدة	
التعامل مع مواد قابلة لإعادة التدوير	
لا تتخلص من الأجهزة الكهربائية البطاريات ضمن القمامة المنزلية	

## 3.2.1 الرموز في الصور

يتم في صورنا استخدام الرموز التالية:

2	تشير هذه الأعداد إلى الصور المعنية بمطلع هذا الدليل
3	ترقيم الصور يمثل ترتيب خطوات العمل في الصور، وقد يختلف عن ترقيم خطوات العمل في النص
11	يتم استخدام أرقام المواضع في صورة العرض العام وهي تشير إلى أرقام تعليق الصورة في فصل عرض عام للمنتج
!	هذه العلامة من شأنها أن تثير انتباهك جيداً عند التعامل مع المنتج.



### 3.1 الرموز المرتبطة بالمنتج

#### 1.3.1 الرموز على المنتج

قد تكون الرموز التالية مستخدمة على المنتج:

يُحظر النقل بالرافعة

#### 4.1 الملصقات الخاصة الموجودة على المنتج

**تحذير:** يحتوي هذا الشفاط على غبار ضار بالصحة. لا يجوز إجراء التفريغ والصيانة، بما في ذلك التخلص من كيس تجميع الغبار، إلا من قبل فنيين متخصصين يرتدون تجهيزات الحماية الشخصية المناسبة. اقتصر على تشغيل الشفاط مع وجود نظام فلتر كامل ويعمل بشكل سليم.

VC 5L



شفاط L

VC 5M



شفاط M

#### 5.1 معلومات المنتج

منتجات **Hilti** مُصممة للمستخدمين المحترفين ويقتصر استعمالها وصيانتها وإصلاحها على الأشخاص المعتمدين والمدربين جيداً. هؤلاء الأشخاص يجب أن يكونوا قد تلقوا تدريباً خاصاً على الأخطار الطارئة. قد يتسبب المنتج وأدواته المساعدة في حدوث أخطار إذا تم التعامل معها بشكل غير سليم فنياً من قبل أشخاص غير مدربين أو تم استخدامها بشكل غير مطابق للتعليمات.

يوجد مسمى الطراز والرقم المسلسل على لوحة الصنع.

◀ انقل الرقم المسلسل في الجدول التالي. ستحتاج إلى بيانات المنتج في حالة الاستفسارات الموجهة إلى ممثلينا أو مركز الخدمة.

#### بيانات المنتج

VC 5L VC 5M	شفاط المواد الرطبة والجافة
01	الجيل
	الرقم المسلسل

#### 6.1 بيان المطابقة

تعلن الجهة الصانعة على مسؤوليتها وحدها بأن المنتج المشروح هنا يتوافق مع التشريعات والمعايير المعمول بها. تجد صورة لبيان المطابقة في نهاية هذا المستند.

المستندات الفنية محفوظة هنا:

Hilti Entwicklungsgesellschaft mbH | Zulassung Geräte | Hiltistraße 6 | 86916 Kaufering, DE



## 1.2 إرشادات عامة للسلامة

- إضافة إلى إرشادات السلامة الواردة بشكل منفصل في فصول هذا الدليل يلزم أيضا مراعاة الأمور التالية في كل الأوقات.
- اقرأ جميع الإرشادات! عدم الالتزام بالإرشادات التالية يمكن أن يؤدي لصعقة كهربائية أو حريق و/أو وقوع إصابات خطيرة.
- عند استخدام الجهاز بالاشتراك مع أداة كهربائية أخرى يجب قبل الاستخدام قراءة دليل استعمال الأداة الكهربائية ومراعاة جميع الإرشادات الواردة فيه.
- لا يسمح بإجراء أية تدخلات أو تغييرات على الجهاز.
- استخدم الجهاز المناسب. لا تستخدم الجهاز في أغراض غير تلك المخصص لها، بل استخدمه فقط بشكل مطابق للتعليمات وهو في حالة سليمة.
- استعمل قبل استخدام المنتج عن طريقة الاستخدام والأخطار المرتبطة بالخامات والتخلص الآمن من الخامات المشفوفة.
- احرص على مراعاة المؤثرات المحيطة. لا تستخدم الجهاز في مكان معرض لخطر الحريق أو الانفجار.
- لا يجوز استخدام الجهاز إلا من قبل أشخاص على دراية به وباستخدامه بطريقة آمنة، وعلى وعي بالمخاطر التي قد تنتج عنه. الجهاز غير مخصص للأطفال. يجب مراقبة الأطفال للتأكد من عدم عبثهم بالجهاز.
- احفظ الأجهزة غير المستعملة بشكل آمن. ينبغي حفظ الأجهزة غير المستخدمة في مكان جاف مرتفع أو مغلق وبعيدا عن متناول الأطفال.

## 2.2 مكان العمل

- اعمل على توفير إضاءة جيدة لنطاق العمل.
- احرص على توفير تهوية جيدة لمكان العمل. أماكن العمل سيئة التهوية يمكن أن تسبب أضرار صحية بسبب التلوث بالغبار.
- حافظ على نطاق عملك في أفضل حال. حافظ على محيط العمل خاليا من الأشياء التي يمكن أن تعرضك للإصابة. فالقوضي في أماكن العمل يمكن أن تؤدي إلى وقوع حوادث.
- لا تعمل بالجهاز في محيط معرض لخطر الانفجار يتواجد به سوائل أو غازات أو أنواع غبار قابلة للاشتعال. الأجهزة الكهربائية تولد شررا يمكن أن يؤدي لإشعال الغبار أو الأبخرة.

## 3.2 السلامة الكهربائية

- يجب أن يكون قاسم توصيل الجهاز متلائما مع المقبس. لا يجوز تعديل القابس بأي حال من الأحوال. لا تستخدم قوايس مهايأة مع أجهزة ذات وصلة أرضي محمية. القوايس غير المعدلة والمقابس الملائمة تقلل من خطر حدوث صدمة كهربائية.
- أدخل القابس في مقبس مؤرض وملائم تم تركيبه بشكل آمن ومتوافق مع جميع الاشتراطات المحلية. إذا ساورك الشك بشأن مدى أمان تأريض المقبس فاحرص على فحصه من قبل كهربائي متخصص ومعتمد.
- تجنب حدوث تلامس للجسم مع أسطح مؤرضة مثل الأسطح الخاصة بالمواسير وأجهزة التدفئة والمواقد والثلاجات. ينشأ خطر متزايد من حدوث صدمة كهربائية عندما يكون جسمك متصلا بالأرض.
- تأكد من عدم تواجد كابل الكهرباء في بقعة مائية.
- افحص سلك توصيل الجهاز بصفة دورية وعند تلفه اعمل على تغييره بمعرفة ورشة خدمة Hilti. افحص توصيلات الإطالة بشكل منتظم واستبدلها عندما تلف.
- في حالة تضرر وصلة الكهرباء و/أو كابل الإطالة أثناء العمل، فلا يجوز لمسها. اسحب القابس الكهربائي من المقبس. وصلات الكهرباء وكابلات الإطالة التالفة تمثل خطرا في حالة حدوث صدمة كهربائية.
- لا تستخدم الكابل في الغرض غير المخصص له، كأن تستخدمه للحمل أو التعليق أو لسحب القابس من المقبس. احتفظ بالكابل بعيدا عن السخونة والزيوت والحواف الحادة والأجزاء المتحركة للجهاز. الكابلات التالفة أو المتشابكة تزيد من خطر حدوث صدمة كهربائية.
- عندما تعمل بجهاز كهربائي في مكان مكشوف، لا تستخدم سوى كابلات الإطالة المناسبة للعمل في النطاق الخارجي. استخدام كابل إطالة مناسب للعمل في النطاق الخارجي يقلل من خطر حدوث صدمة كهربائية.
- أوقف الجهاز في حالة انقطاع التيار الكهربائي وانزع القابس الكهربائي من المقبس.



- ◀ استخدم مقبس الجهاز في الأغراض المحددة في دليل الاستعمال فقط.
- ◀ لا تقم بتشغيل الجهاز أبداً وهو متسخ أو مبتل. حيث يمكن أن يؤدي الغبار الملتصق بسطح الجهاز ولاسيما الغبار الناتج من مواد موصلة للكهرباء أو الرطوبة إلى التعرض لصعقة كهربائية في بعض الظروف غير الملائمة. لذا اعمل على فحص الأجهزة المتسخة على فترات زمنية منتظمة لدى خدمة Hilti ولاسيما في حالة العمل المتكرر مع مواد موصلة للكهرباء.
- ◀ ينشأ خطر الحريق من جراء فرط التمهيل! لا تتخطى الحد الأقصى المسموح به للتيار البالغ 8 أمبير بالأداة الكهربائية الموصلة بمقبس الجهاز.

## 4.2 سلامة الأشخاص

- ◀ كن يقظاً وانتبه لما تفعل وتعامل مع المنتج بتعقل عند العمل به. لا تستخدم الشفاط إذا كنت مجهداً أو تحت تأثير مخدرات أو الكحول أو عقاقير طبية. فعدم الانتباه للحظة واحدة أثناء استخدام الجهاز يمكن أن تؤدي لإصابات خطيرة.
- ◀ أثناء استخدام وصيانة الجهاز يجب على المستخدم والأشخاص المتواجدين بالقرب منه استعمال نظارة واقية ملائمة وخوذة حماية وواقى للسمع وقفاز واقى وحذاء واقى وواقى خفيف للتنفس.
- ◀ تأكد من عدم تعرض الشفاط للتدرج أو السقوط.
- ◀ اضغط على مكابح العجلات تثبيت وقوف الشفاط. في حالة فتح مكابح العجلات يمكن أن يتحرك الشفاط بصورة خارجية عن السيطرة.
- ◀ تراعى تعليمات الوقاية من الحوادث المعمول بها في كل بلد.
- ◀ إذا أمكن تركيب تجهيزات شفط وتجميع الغبار، فتأكد أنها موصلة ومستخدمة بشكل سليم. استخدام تجهيزات شفط الغبار يمكن أن يقلل الأخطار الناتجة عن الغبار.
- ◀ يتم تشغيل الشفاطة أوتوماتيكياً بمجرد تشغيل أداة كهربائية موصلة بمقبس الجهاز. التشغيل غير المتوقع للشفاطة قد يتسبب في خطر إصابة.

## 5.2 إرشادات السلامة الخاصة بالمكنسة

- يجب قبل الشروع في العمل تعريف المستخدمين بطريقة التعامل مع المكنسة والأخطار الصادرة عن المواد المقرر شفطها وطريقة التخلص الآمنة من المواد المشفوفة.
- لا يجوز استخدام هذه المكنسة لغرض شفط الغبار عن الإنسان أو الحيوان.
- لا تستخدم المكنسة في وضع التشغيل المستمر على نحو ثابت أو مع الأجهزة الأوتوماتيكية أو نصف الأوتوماتيكية.
- لا تستخدم جسم المكنسة بدلاً عن السلم.
- لا تستخدم المكنسة تحت الماء.

## 6.2 المخلفات

- ◀ لا يُسمع بشفط الغبار الضار بالصحة أو القابل للاشتعال و/أو للانفجار (مثل غبار الماغنيسيوم والألومنيوم). الخامات التي تزيد درجة حرارتها على 60 °م (140 °ف) لا يُسمع بشفطها (مثل السجائر المشتعلة، الرماد الساخن).
- ◀ قبل بدء الأعمال، تحقق دائماً من فئة خطر الغبار الضار بالصحة الذي قد ينشأ أثناء العمل. المواد الضارة بالصحة مثل الأسبستوس والرصاص ليست ضمن الاستخدام المصاحب للتعليمات الخاص بالمنتج بشكل صريح وبخطر التعامل معها – صفحة 328. إذا كنت تتعامل مع المواد المحتوية على الرصاص أو الأسبستوس على أي حال، يعتبر ضمان الجهة الصانعة لمنتجك لاغياً.
- ◀ يمكن أن يحتوي الغبار الناتج عن عمليات التجليخ والسنفرة والقطع والثقب على مواد كيميائية خطيرة. ومن أمثلة ذلك: الرصاص أو الطلادات المُشمّلة على قاعدة رصاص، الطوب والخرسانة ومنتجات البناء الأخرى والحجر الطبيعي والمنتجات الأخرى المحتوية على الكوارتز، بعض الأخشاب مثل البلوط والزنان والأخشاب المعالجة كيميائياً، الأسبستوس أو المواد المحتوية على الأسبستوس. قم بتحديد مدى تعرض المُشغل والأشخاص المحيطين لفئة الخطر للمواد التي يتم العمل عليها. احرص على اتخاذ التدابير اللازمة للحفاظ على التعرض لمستوى آمن، مثل استخدام نظام تجميع غبار أو ارتداء كمامة مناسبة للتنفس. يدخل ضمن التدابير العامة لتقليل مدى التعرض:
  - ◀ العمل في نطاق جيد التهوية،
  - ◀ تجنب ملامسة الغبار لفترة طويلة،
  - ◀ إزالة الغبار عن الوجه والجسم،
  - ◀ ارتداء بزة واقية وغسل المناطق المكشوفة بالماء والصابون.



- ◀ لا يُسمح بشفط السوائل القابلة للاشتعال أو الانفجار أو السوائل الكاوية (مواد التبريد والتزليق والبنزين والمذيبات والأحماض (تركيز >5pH) والقلويات (تركيز <12,5pH) وما شابه)
- ◀ أطفئ الجهاز على الفور في حالة تسرب رغاوي منه أو سوائل.
- ◀ احرص على ارتداء قفاز واق عند شفط مخلفات ساخنة تصل درجة حرارتها إلى 60 °م (140 °ف) بحد أقصى.
- ◀ عند التعامل مع أحوال الثقب المعدنية احرص على ارتداء بزة واقية وتجنب ملامستها للبشرة (تركيز <9pH، كاو)
- ◀ تجنب ملامسة السوائل القلوية أو الحمضية. اشطفه بالماء في حالة ملامسته عن طريق الخطأ. إذا تسرب السائل إلى العينين فاشطفه بكمية وفيرة من الماء واحرص على استشارة الطبيب علاوة على ذلك.

VC 5L

#### بشكل إضافي في حالة شفطات الفئة L

- ◀ الجهاز في فئة الغبار L يكون مناسباً لشفط وطرود الغبار الجاف غير القابل للاشتعال والسوائل ونشارة الخشب والأتربة الخطيرة المنصوص على قيم حدية للتعرض لها تبلغ < 1 مجم/م<sup>3</sup>.

VC 5M

#### بشكل إضافي عند استخدام شفطات M

- ◀ الجهاز في فئة الغبار M يكون مناسباً لشفط/طرود الغبار الجاف غير القابل للاشتعال ونشارة الخشب والأتربة الخطيرة المنصوص على قيم حدية للتعرض لها تبلغ < 0,1 مجم/م<sup>3</sup>.

### 7.2 التعامل مع الشفاط واستخدامه بحذر وحرص

- ◀ لا تترك الشفاط أبداً دون مراقبة.
- ◀ احرص على حماية الشفاط من الصقيع.
- ◀ افحص مفتاح مراقبة مستوى الملاء (العوامة) بصفة دورية من حيث وجود اتساخات وأضرار ظاهرة وقم عند اللزوم بإزالة الاتساخات الشديدة من العوامة.
- ◀ لدى تركيب رأس شفاط الغبار احرص على ألا تنحصر أصابعك أو تلتحق أضرار بكابل الكهرباء. هناك خطر الإصابة والتعرض للضرر.
- ◀ افحص الشفاط والملحقات من حيث وجود أضرار مُحتملة. قبل مواصلة الاستخدام يجب فحص تجهيزات الحماية أو الأجزاء المتعرضة للضرر الطفيف بعناية من حيث أدائها لوظيفتها بشكل سليم ومطابق للتعليمات. تأكد أن الأجزاء المتحركة تعمل بشكل سليم وأنها ليست منحصرة أو متعرضة للضرر. يجب أن تكون جميع الأجزاء مُركبة بشكل صحيح ومستوفية لجميع الاشتراطات، وذلك لضمان تشغيل الشفاط بشكل سليم.
- ◀ اعمل على إصلاح الشفاط من خلال فنيين أكفاء فقط والاقصر على استخدام قطع الغيار الأصلية. وبالتالي تضمن الحفاظ على سلامة الشفاط.
- ◀ احرص دائماً على سحب القابس الكهربائي من المقبس في حالة عدم استخدام الشفاط (أثناء فترات الراحة). وقبل إجراء أعمال العناية والصيانة وقبل تغيير الملحقات أو تغيير الفلتر. هذا الإجراء الوقائي من شأنه منع بدء تشغيل الشفاط دون قصد.
- ◀ لا تقم أبداً بسحب الشفاط من كابل الكهرباء لتحريكه إلى موضع آخر. لا تمر بالشفاط فوق كابل الكهرباء.
- ◀ لا تنقل الشفاط باستخدام رافعة.

VC 5M

#### بشكل إضافي عند استخدام شفطات M

- ◀ عند نقل الجهاز أو في حالة عدم استخدامه، احرص على غلق تجهيزة الإدخال باستخدام جلبة الغلق.



1.3 نظرة عامة على المنتج 1

- ① رأس الشفاط
- ② مقبس الجهاز (تجهيز اختياري)
- ③ نطاق البيان ونطاق الاستعمال
- ④ مفتاح الجهاز
- ⑤ تجهيزة الإدخال (خرطوم الشفط)
- ⑥ وسيلة تأمين الوعاء
- ⑦ خزان المخلفات
- ⑧ كابل الكهرباء
- ⑨ زر الاستعمال «تنظيف الفلتر يدويًا»
- ⑩ غطاء حاجب للمودبول اللاسلكي (اختياري)
- ⑪ مقبض حمل
- ⑫ فتحة تصريف الهواء
- ⑬ خطاف نقل كابل الكهرباء (مع إمكانية التثبيت)

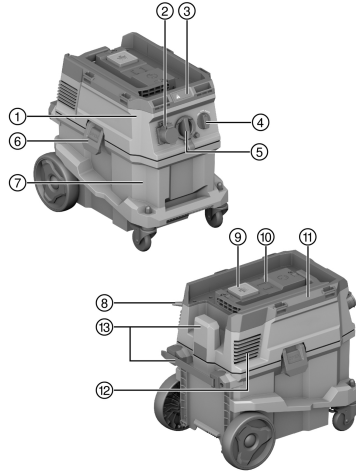

2.3 الاستخدام المطابق للتعليمات

المنتج المشروح عبارة عن شفاط غبار شامل وملائم لمجال الأعمال التجارية، مثلًا مواقع العمل والفنادق والمدارس والمستشفيات والمصانع والمحال والمكاتب ومحال الإيجار. المنتج مخصص للاستخدامات في النطاق الجاف والرطب.

يجب عدم محاولة استخدام هذا المنتج لشفط الغبار عن الإنسان أو الحيوان. يُحظر استخدام الجهاز تحت الماء. هذا المنتج غير مُصنع به لتطبيق Hilti SafeSet.

- ◀ استعمل قبل استخدام المنتج عن طريقة الاستخدام والأخطار المرتبطة بالخامات والتخلص الآمن من الخامات.
- ◀ لا تستخدم المنتج في وضع التشغيل المستمر لفترة طويلة ثابتة أو مع أجهزة التشغيل الأوتوماتيكي أو نصف الأوتوماتيكي.
- ◀ اقتصر على استخدام الملحقات التكميلية والأدوات الأصلية من Hilti، لتجنب مخاطر الإصابة.
- ◀ لتجنب التأثيرات الكهروستاتيكية احرص على استخدام خرطوم شفط مضاد للشحنات الاستاتيكية.
- ◀ لا تقم بشفط أشياء قد تتسبب في الإصابة بجروح (مثل الأشياء المدببة أو الحادة).
- ◀ لا تستخدم المنتج بدلًا عن السلم.
- ◀ تراعى تعليمات الوقاية من الحوادث المعمول بها في كل بلد.

مجالات الاستخدام

هذا الجهاز مخصص في الاستخدام التجاري للتطبيقات التالية:

- تنظيف المواد الجافة والمبللة بالجدران والأرضيات
- شفط كميات منخفضة من الغبار باستخدام المجالات الماسية ومجال القطع والمطارق الثقابة وطرابيش الثقب الجاف من Hilti.
- شفط الزيت والوسائط السائلة حتى درجة حرارة > 60 م° (140 ف°).

VC 5L

بشكل إضافي في حالة شفاطات الفئة L

شفط الغبار الجاف غير القابل للاشتعال والسوائل ونشارة الخشب والأتربة الخطيرة المنصوص على قيم حدية للتعرض لها تبلغ < 1 مجم/م³ (فئة الغبار L).





### بشكل إضافي عند استخدام شفاطات M

شفاط الغبار الجاف غير القابل للاشتعال والسوائل ونشارة الخشب والأثرية الخطيرة المنصوص على قيم حدية للتعرض لها تبلغ  $0,1 \text{ م}^3/\text{مجم}$  (فئة الغبار M).

في حالة استخدام مزيل الغبار، يكون من الضروري تحديد مُعدل كافٍ من تغيير الهواء L في المكان عند إعادة تصريف الهواء الخارج في نفس المكان. احرص على مراعاة التشريعات المعملة.

### 3.3 مجموعة التجهيزات الموردة

شفاط المواد الرطبة والجافة، شاملاً قلب الفلتر وخرطوم الشفط بالكامل مع الجلبة الدوارة (جهة الشفاط) وجلبة الأداة ودليل الاستعمال

تجد المزيد من منتجات النظام المسموع بها للمنتج الخاص بك لدى متجر **Hilti Store** أو على موقع الإنترنت: [www.hilti.group](http://www.hilti.group)



## 4 المواصفات الفنية

### 1.4 خصائص المنتج

VC 5M	VC 5L	
11 كجم	11 كجم	الوزن
530 مم × 380 مم × 500 مم	530 مم × 380 مم × 500 مم	الأبعاد (طول×عرض×ارتفاع)
30 لتر	30 لتر	سعة الخزان
23 كجم	23 كجم	كمية الغبار المستوعبة
20 لتر	20 لتر	كمية الماء المستوعبة
10-° م ... 40° م	10-° م ... 40° م	درجة حرارة الهواء
يدوي	يدوي	وظيفة تنظيف الفلتر
25 كجم	25 كجم	أقصى تحميل إضافي
50 هرتز ... 60 هرتز	50 هرتز ... 60 هرتز	تردد الشبكة الكهربائية
I	I	فئة الحماية
IP X4	IP X4	نوع الحماية

### 2.4 الجهد الكهربائي الاسمي

110 فلت (GB 32 A)	110 فلت	100 فلت	
1,100 واط	1,100 واط	1,000 واط	قدرة الدخل الاسمية
600 واط	*/°	*/°	قدرة التوصيل التي يتمتع بها مقبس الجهاز المدمج لتوصيل أدوات كهربائية
3G RN-F H07 1,5 مم <sup>2</sup>	VCTF 3×2 mm <sup>2</sup>	VCT 3×2 mm <sup>2</sup>	التوصيل بالشبكة الكهربائية (النوع)
220 - 240 فلت (بريطانيا)	220 - 240 فلت (سويسرا)	220 - 240 فلت	
1,200 واط	1,200 واط	1,200 واط	قدرة الدخل الاسمية
1,900 واط	1,100 واط	2,300 واط	قدرة التوصيل التي يتمتع بها مقبس الجهاز المدمج لتوصيل أدوات كهربائية
3G RN-F H07 1,5 مم <sup>2</sup>	3G RN-F H07 1,5 مم <sup>2</sup>	3G RN-F H07 1,5 مم <sup>2</sup>	التوصيل بالشبكة الكهربائية (النوع)



قدرة الدخل الاسمية	1,200 واط	220 - 240 فلت (نيوزيلندا)
قدرة التوصيل التي يتمتع بها مقبس الجهاز المدمج لتوصيل أدوات كهربائية	1,200 واط	
التوصيل بالشبكة الكهربائية (النوع)	1,5 3G RN-F H07 مم <sup>2</sup>	

#### 3.4 أقصى قدرة للتيار وأقصى تفريغ للهواء

أقصى قدرة للتيار (التوربين)	100 فلت	110 فلت	220 - 240 فلت
70 لتر/ثانية	71 لتر/ثانية	74 لتر/ثانية	
أقصى قدرة للتيار (طرف الخرطوم)	144 م <sup>3</sup> /ساعة (40 لتر/ثانية)	144 م <sup>3</sup> /ساعة (40 لتر/ثانية)	144 م <sup>3</sup> /ساعة (40 لتر/ثانية)
الحد الأقصى للضغط المنخفض	19.5 كيلو باسكال (195 مللي بار)	21.5 كيلو باسكال (215 مللي بار)	22.5 كيلو باسكال (225 مللي بار)

أقصى قدرة للتيار (التوربين)	240 - 220 فلت (سويسرا)	240 - 220 فلت (بريطانيا)	240 - 220 فلت (نيوزيلندا)
74 لتر/ثانية	74 لتر/ثانية	74 لتر/ثانية	74 لتر/ثانية
أقصى قدرة للتيار (طرف الخرطوم)	144 م <sup>3</sup> /ساعة (40 لتر/ثانية)	144 م <sup>3</sup> /ساعة (40 لتر/ثانية)	144 م <sup>3</sup> /ساعة (40 لتر/ثانية)
الحد الأقصى للضغط المنخفض	22.5 كيلو باسكال (225 مللي بار)	22.5 كيلو باسكال (225 مللي بار)	22.5 كيلو باسكال (225 مللي بار)

#### 4.4 معلومات الضجيج والاهتزاز، مُقاسة حسب EN 60335

مستوى ضغط الصوت المنبعث (L <sub>PA</sub> )	76 ديسيبل (A)
نسبة التفاوت لمستوى ضغط الصوت (K <sub>PA</sub> )	2 ديسيبل (A)
قيمة انبعاثات الاهتزاز	> 2.5 م/ثانية <sup>2</sup>

## 5 استخدام كابل إطالة

### استخدام كابل إطالة



**خطر بسبب الكابلات التالفة!** في حالة تلف كابل الكهرباء أو كابل الإطالة أثناء العمل، فإنه لا يجوز لمس الكابل. اسحب القابس الكهربائي من المقبس.

- افحص أسلاك توصيل الجهاز بشكل منتظم وعند تلفها اعمل على تغييرها بمعرفة فني معتمد.
- لا تستخدم سوى كابل إطالة مسموح به في نطاق العمل المعني وبراعى أن يكون ذا مقطع عرضي كاف.
- وإلا فمن الممكن أن يقل أداء الجهاز ويسخن الكابل بشدة.
- افحص كابل الإطالة بانتظام للتأكد من عدم وجود أضرار به.
- اعمل على تغيير كابلات الإطالة التالفة.
- في الأماكن المكشوفة لا تستخدم سوى كابل إطالة مصرح به لذلك ومذكور عليه ما يفيد ذلك.

**i** القيم الموصى بها للحد الأدنى للمقاطع العرضية والحد الأقصى لأطوال الكابلات موجودة في نهاية هذا المستند ككود QR.

## 6 التحضير للعمل



**احترس:**

- خطر الإصابة!** تشغيل الجهاز بشكل غير مقصود.
- اسحب القابس الكهربائي، قبل إجراء عمليات ضبط الجهاز أو تغيير أجزاء الملحقات.



## 7 التحضير للعمل

### 1.7 قم بتركيب كيس تجميع الغبار (الصوف) 2

1. اسحب القابس الكهربائي من المقبس.
2. افتح وسيلتي تأمين الوعاء.
3. ارفع رأس الشفاط لخلعه من خزان المخلفات.
4. عند اللزوم، اخلع كيس تجميع الغبار بالكامل.
5. قم بتركيب كيس تجميع الغبار مع المهايئ على كلا الساقين.
6. ركب رأس الشفاط على خزان المخلفات.
7. أغلق وسيلتي تأمين الوعاء.
8. تأكد أن رأس الشفاط مركب بشكل صحيح ومؤمن القفل.
9. قم بتوصيل خرطوم الشفط.

### 2.7 تغيير كيس تجميع الغبار (البلاستيكي) 3

1. اسحب القابس الكهربائي من المقبس.
2. افتح وسيلتي تأمين الوعاء.
3. ارفع رأس الشفاط لخلعه من خزان المخلفات.
4. عند اللزوم أخرج كيس تجميع الغبار البلاستيكي الممتلئ.
5. ضع كيس تجميع غبار (بلاستيكي) جديدًا في خزان المخلفات وقم بتثبيت كيس تجميع الغبار حول حافة خزان المخلفات.
  - ◀ يجب أن تستقر ثقبو كيس تجميع الغبار داخل خزان المخلفات.
  - ◀ قم بمحاذاة كيس الغبار المركب بالاستعانة بالخط الأسود على حافة الخزان.
6. ركب رأس الشفاط على خزان المخلفات.
7. أغلق وسيلتي تأمين الوعاء.
8. تأكد أن رأس الشفاط مركب بشكل صحيح ومؤمن القفل.
9. قم بتوصيل خرطوم الشفط.

### 3.7 استبدال قلب الفلتر 4

1. افتح وسيلتي تأمين الوعاء.
2. ارفع رأس الشفاط لخلعه من خزان المخلفات.
3. اخلع سداة الفلتر (سداة ملولبة).
4. اخلع قرص الفلتر.
5. قم بحرص بإبعاد الفلتر المُستعمل.
  - ◀ يُراعى عدم سقوط أي اتساخات في فتحة التوربينات!
6. ضع الفلتر الجديد على وسيلة الشفط.
7. ضع قرص الفلتر بمحاذاة الفلتر.
8. قم بتركيب سداة الفلتر.
9. راجع التركيب الصحيح لقلب الفلتر وضع راس الشفاط على وعاء تجميع الاتساخات.

## 8 الاستعمال

### 1.8 استعمال خاصة تنظيف الفلتر

يشتمل الشفاط على خاصية تنظيف الفلتر اليدوية. للوصول إلى أقصى قدرة شفط، استخدم خاصية تنظيف الفلتر على فترات منتظمة.



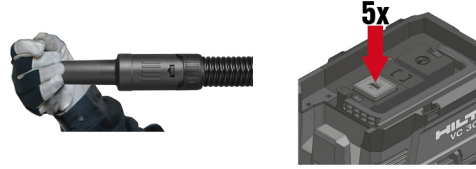

1. قم بتأمين غلق طرف الخرطوم.
2. انتظر حتى يتكون الحد الأقصى من الضغط المنخفض.
3. اضغط من 4-5 مرات متتالية على زر الاستعمال .

## 2.8 استخدام الشفاط

### ⚠️ احتس:

**خطر الإصابة من جراء الغبار الضار بالصحة!** بدون استخدام قلب الفلتر يمكن أن تتسرب مخلفات شفت ضارة. اقتصِر على استخدام الشفاط مع تركيب قلب الفلتر.

1. تأكد قبل تركيب القابس الكهربائي أن مفتاح اختيار الوظيفة مستقر على وضع **الإيقاف**.
2. أدخل القابس الكهربائي للشفاط في المقبس.
3. أدر مفتاح الجهاز إلى وضع **التشغيل**.

## 3.8 استخدام مقبس الجهاز

**i** مقبس الجهاز مخصص فقط لتوصيل الأدوات الكهربائية مباشرة بالشفاط. في حالة الأدوات الكهربائية الموصلة بمقبس الجهاز يجب مراعاة أدلة استعمال هذه الأدوات وإرشادات السلامة الواردة بها. بعد إيقاف الأداة الكهربائية يستمر عمل الشفاط لوهلة قصيرة، كي يتم شفط الغبار الموجود في خرطوم الشفت. **فقط لأسواق سويسرا وليشتنشتاين:** لا تستخدم مقبس الجهاز إلا في التطبيقات التي تتم في الظروف المحيطة الجافة.

1. اسحب القابس الكهربائي للشفاط من المقبس.
2. تأكد أن القدرة القصوى للأداة الكهربائية المراد توصيلها أقل من القدرة القصوى المسموح بها لمقبس الجهاز، انظر فصل «المواصفات الفنية» والبيانات المطبوعة على مقبس الجهاز.
3. تأكد قبل توصيل القابس الكهربائي للأداة الكهربائية أن الأداة الكهربائية متوقفة.
4. أدخل القابس الكهربائي للأداة الكهربائية في مقبس الجهاز.
5. أدخل القابس الكهربائي للشفاط في المقبس.
6. أدر مفتاح الجهاز إلى وضع **الأوتوماتيكي**.
7. قم بتشغيل الأداة الكهربائية.

## 4.8 شفط الغبار الجاف

**i** قبل شفط الغبار الجاف والغبار المعدني بصفة خاصة يجب دائما مراعاة وضع كيس تجميع الغبار الصحيح في الفزان. وعندئذ يتسنى التخلص من المواد المشفوفة بطريقة سهلة ونظيفة.

◀ احرص على أن يكون قلب الفلتر جاف وأن كيس تجميع الغبار الملائم مركب.

## 5.8 شفط السوائل

### 1.5.8 التحضير والتنفيذ

استخدم قدر الإمكان قلب فلتر منفصل للاستخدام مع المواد المبللة.



1. أخرج كيس تجميع الغبار من خزان المخلفات.
2. افحص عوامة مراقبة مستوى الماء، وقم بتنظيف العوامة عند اللزوم.
3. احرص أثناء التشغيل على تعديلات من قدرة الشفط، على سبيل المثال إذا لم تنطلق وظيفت مراقبة مستوى الماء.

### 2.5.8 انطلاق وظيفت مراقبة مستوى الماء

عند وصول خزان المخلفات إلى مستوى الماء الأقصى، تنطلق وظيفت مراقبة مستوى الماء. قم بتفريغ خزان المخلفات، لكي يتسنى مواصلة التشغيل.

**i** عند شفط كميات كبيرة، فمن الممكن أن يتراكم السائل في الفلتر وتتعرض وظيفت العوامة للتقييد. احرص على أن يتدفق السائل من الفلتر بالكامل على فترات منتظمة.

1. أدر مفتاح الجهاز إلى الوضع **OFF**.
2. اسحب القابس الكهربائي من المقبس.
3. افتح وسيلتي تأمين الوعاء.
4. ارفع رأس الشفاط لخلعه من خزان المخلفات وضع خزان المخلفات على أرضية مستوية.
5. أمسك الجهاز من تجاويف المسك واقرب خزان المخلفات لتفريغه.
6. افحص عوامة مراقبة مستوى الماء، وقم بتنظيف العوامة عند اللزوم.
7. ضع رأس الشفاط على خزان المخلفات وأغلق وسيلتي تأمين الوعاء.

### 6.8 بعد الشفط

1. أدر مفتاح الجهاز إلى وضع **الإيقاف**.
  2. اسحب القابس الكهربائي من المقبس.
  3. قم بتفريغ الخزان وتنظيف الشفاط باستخدام قطعة قماش مبللة.
  4. ضع الشفاط في مكان جاف، وبحيث يكون بمنأى عن الاستخدام من قبل أشخاص غير مؤهلين.
- ◀ تنبيه: غير مسموح بتخزين شفاط الغبار إلا في أماكن مغلقة.

### 1.6.8 بعد شفط الأتربة الجافة

**i** احرص دائماً على تشغيل الشفاط بدءاً من الفئة M مع كيس تجميع الغبار. حيث يمكن من خلال ذلك تفريغ والتخلص من مخلفات الشفط باستخدام قدرة شفط منخفضة.

1. افتح وسيلتي تأمين الوعاء.
  2. ارفع رأس الشفاط لخلعه من خزان المخلفات وضع خزان المخلفات على أرضية مستوية.
  3. أمسك الجهاز من تجاويف المسك واقرب خزان المخلفات لتفريغه.
- ◀ **بالنسبة للشفاطات M:** أخرج كيس تجميع الغبار من خزان المخلفات وتخلص من كيس تجميع الغبار وفقاً للوائح المعمول بها.
4. قم بتنظيف خزان المخلفات باستخدام خرطوم ماء.
  5. قم بتنظيف الشفاط وسطح جوانب خزان المخلفات باستخدام قطعة قماش مبللة.
  6. اترك خزان المخلفات يجف.
  7. ضع رأس الشفاط على خزان المخلفات وأغلق وسيلتي تأمين الوعاء.

### 2.6.8 بعد شفط السوائل

1. افتح وسيلتي تأمين الوعاء.
2. ارفع رأس الشفاط لخلعه من خزان المخلفات وضع خزان المخلفات على أرضية مستوية.
3. أمسك الجهاز من تجاويف المسك واقرب خزان المخلفات لتفريغه.
4. قم بتنظيف خزان المخلفات باستخدام خرطوم ماء.
5. قم بتنظيف الشفاط وسطح جوانب خزان المخلفات باستخدام قطعة قماش مبللة.
6. ضع رأس الشفاط بشكل منفصل عن الخزان، لكي يتسنى تجفيف قلب الفلتر والخزان.



**تحذير** ⚠️

**خطر بسبب التيار الكهربائي!** قد تؤدي أعمال الصيانة للأجزاء الكهربائية بشكل غير سليم إلى حدوث إصابات خطيرة من جراء الصدمات الكهربائية.  
 يجب أن تتم الإصلاحات على الأجزاء الكهربائية بمعرفة فني كهرباء متخصصين.

- ◀ حافظ على الشفط، وخصوصاً مواضع المسك، في حالة جافة ونظيفة وخالية من الزيت والشحم. لا تستخدم مواد عناية محتوية على سليكون.
- ◀ لا تقم بتشغيل الشفط أبداً بينما فتحات التهوية مسدودة! قم بتنظيف فتحات التهوية بحرص باستخدام فرشاة جافة. اعمل على منع دخول أجسام غريبة إلى داخل فتحة التوربين.
- ◀ قم بتنظيف الشفط من الخارج بصفة دورية باستخدام فوطة مبللة بعض الشيء. لا تستخدم في التنظيف بخافة أو جهاز عامل بالبخار أو ماء جار، لأن ذلك يمكن أن يهدد السلامة الكهربائية للشفط.
- ◀ احرص بشكل خاص على تنظيف الحافة العلوية للخزان والمز الخاص بها لأهمية هذا بالنسبة لعنصر منع التسرب بين خزان المخلفات ورأس الشفط.

10 النقل والتخزين

- ◀ لا يجوز نقل الشفط وخزان المخلفات ممتلئ.
- ◀ لا يجوز تعليق الشفط على رافعة.
- ◀ اخلع أداة الشغل السائبة من الحامل.
- ◀ قم بتفريغ الشفط قبل نقله إلى مكان آخر.
- ◀ لا تقم بقلب الشفط و قم بنقل الشفط في وضع قائم فقط، عندما تقوم بشفط السوائل.
- ◀ لغرض النقل يمكنك توصيل طرفي الخرطوم ببعضهما بالاستعانة بالمهايئ المخروطي.

VC 5M

**في حالة الشفطات من الفئة M**

**تحذير** ⚠️

**خطر الإصابة من جراء الغبار الضار بالصحة!** يمكن أن تتسرب مخلفات شفط خطيرة عبر تجهيزة الإدخال.  
 ◀ أغلق تجهيزة الإدخال باستخدام جلبة الغلق عند نقل المكنسة وعدم استخدامها.

11 المساعدة في حالات الاختلالات

في حالة وجود اختلالات غير واردة في هذا الجدول، أو لم تستطع التغلب عليها بنفسك توجه إلى مركز خدمة Hilti.

الخلل	السبب المحتمل	الحل
لا توجد قدرة شفط أو قدرة الشفط منخفضة.	عنصر الفلتر مسدود أو قديم للغاية.	<ul style="list-style-type: none"> <li>◀ افحص مستوى ماء خزان المخلفات.</li> <li>◀ استخدم خاصية تنظيف الفلتر اليدوية. - صفحة 331</li> <li>◀ عند الحاجة، قم بتغيير الفلتر.</li> </ul>
إشارة تحذير مرئية (انخفاض قدرة الشفط)	لم يتم تركيب عنصر فلتر. كيس تجميع الغبار ممتلئ. عنصر الفلتر متسخ بشدة.	<ul style="list-style-type: none"> <li>◀ قم بتركيب عنصر فلتر مناسب.</li> <li>◀ قم بتغيير كيس تجميع الغبار.</li> <li>◀ استخدم خاصية تنظيف الفلتر اليدوية (أغلق فتحة خرطوم الشفط من أجل توفير قدرة تنظيف مثالية).</li> </ul>
يتم تصريف الغبار خارج الجهاز.	انسداد خرطوم الشفط أو واقية الغبار بالأداة الكهربائية.	<ul style="list-style-type: none"> <li>◀ قم بتنظيف خرطوم الشفط وواقية الغبار.</li> </ul>
	عنصر الفلتر مركب بشكل غير صحيح. عنصر الفلتر به ضرر.	<ul style="list-style-type: none"> <li>◀ قم بتركيب عنصر الفلتر من جديد.</li> <li>◀ قم بتركيب قلب فلتر جديد.</li> </ul>
	لم يتم تركيب عنصر فلتر.	<ul style="list-style-type: none"> <li>◀ قم بتركيب عنصر فلتر مناسب.</li> </ul>



الخلل	السبب المحتمل	الحل
يتم تشغيل وإيقاف الجهاز دون قصد أو يتم تفريغ الشحنة الاستاتيكية عن طريق المستخدم.	تفريغ الشحنات الكهروستاتيكية غير مضمون، الجهاز موصل بمقبس كهربائي غير مؤرض.	◀ قم بتوصيل الجهاز بمقبس كهربائي مؤرض، واستخدم خرطومًا مضادًا لتكون الشحنات الاستاتيكية.
المحرك لم يعد يدور.	انطلاق مصبر المقبس الكهربائي.	◀ قم بتشغيل المصبر. ◀ في حالة تكرار انطلاق المصبر احرص على تقصي سبب زيادة التيار.
	خزان المخلفات ممتلئ.	◀ أوقف الجهاز وقم بتفريغ خزان المخلفات.
	تدخل المصبر الحراري للمحرك.	◀ أوقف الجهاز واتركه يبرد لمدة 5 دقائق تقريبًا. ◀ إذا لم يدر المحرك، فعليك إحضاره إلى مركز خدمة عملاء Hilti.
	المصبر الحراري للمحرك يقوم بإيقاف المحرك بشكل متكرر.	◀ قم بتنظيف فتحات التهوية بحرص باستخدام فرشاة جافة.
المحرك لا يعمل في طريقة التشغيل الأوتوماتيكي.	الجهاز الموصل معطل أو موصل بشكل غير صحيح.	◀ افحص الجهاز الموصل من حيث الأداء الوظيفي وقم بتركيب القابس الكهربائي جيدًا.

## 12 التكيب

أجهزة Hilti مصنوعة بنسبة كبيرة من مواد قابلة لإعادة التدوير. يشترط إعادة التدوير أن يتم فصل الغامات بشكل سليم فينبا. في العديد من الدول تقوم شركة Hilti باستغلال الأجهزة القديمة لإعادة تدويرها. وللعلومات حول ذلك اتصل بخدمة عملاء Hilti أو الموزع القريب منك.

◀ لا تعلق الأدوات الكهربائية، الأجهزة الإلكترونية والبطاريات ضمن القمامة المنزلية!

## 13 ضمان الجبة الصانعة

◀ في حالة وجود أية استفسارات بخصوص شروط الضمان، يرجى التوجه إلى وكيل Hilti المحلي التابع لك.

## 14 مزيد من المعلومات

تجد مزيدًا من المعلومات حول الاستعمال والتقنية والبيئة وإعادة التدوير تحت الرابط التالي:  
[qr.hilti.com/manual/?id=2297598&id=2298710](https://qr.hilti.com/manual/?id=2297598&id=2298710)  
تجد هذا الرابط أيضًا في نهاية المستند ككود QR.



# 原始操作說明

## 1 關於操作說明的資訊

### 1.1 關於此文件

- 初次使用前，請詳讀本操作說明。這是安全作業和使用無虞的先決條件。
- 請遵守本操作說明中與產品上的安全說明和警告。
- 操作說明應與產品一起保管，產品交予他人時務必連同本操作說明一併轉交。

僅適用於台灣

進口商: 喜利得股份有限公司

地址: 新北市板橋區

新站路16號24樓22041

電話: 0800-221-036

### 1.2 符號的說明

#### 1.2.1 警告

警告您在操作或使用本產品時可能發生之危險。採用了以下標示文字：

#### 危險

危險！

- ▶ 此標語警示會發生對人造成嚴重傷害甚至致死的危險情形。

#### 警告

警告！

- ▶ 此標語警示會造成嚴重傷害甚至致死危險的潛在威脅。





#### 注意

注意！

- ▶ 請小心會造成人員受傷或對設備及其他財產造成損害的潛在危險情況。



#### 1.2.2 文件中的符號

我們的文件中採用以下符號：

	使用前請閱讀操作手冊
	注意
	使用操作說明與其他資訊
	處理可回收的材料
	不可將電子設備與電池當作家庭廢棄物處置

#### 1.2.3 圖解中的符號

我們的圖解中採用了以下符號：

	號碼對應操作說明的開始處的圖解
3	編號代表圖解中的操作步驟順序，可能與內文中的步驟有所不同
	概覽圖解中使用位置編號，方便您對應到產品概覽段落中的圖例編號
	本符號是為了讓您在操作本產品時可以注意某些重點。





### 1.3 產品專屬符號

#### 1.3.1 產品上的符號

產品上會採用下列符號：



不可用起重機搬運本機具。

#### 1.4 產品上的特殊貼紙

警告：本真空吸塵器包含有害健康的灰塵。僅能由熟悉本設備且穿戴適當護具的專業人員進行清空及保養，包含回收集塵袋等。只有在過濾系統完整和運作正常時，才可操作本真空吸塵器。

VC 5L



L級真空吸塵器

VC 5M



M級真空吸塵器

### 1.5 產品資訊

Hilti產品是針對專業使用者設計，故僅經訓練、認可的人員可操作、維修與維護本產品。務必將可能發生的特定危險告知該人員。若因未經訓練人員操作錯誤或未依照其原本的用途操作，則本產品和它的輔助工具設備有可能會發生危險。

類型名稱和序號都標註於額定銘牌上。

- ▶ 在下方表格中填入序號。與Hilti維修中心或當地Hilti機關聯絡查詢產品相關事宜時，我們需要您提供產品詳細資訊。

#### 產品資訊

乾 / 濕兩用真空吸塵器	VC 5L VC 5M
產品代別	01
序號	

### 1.6 符合聲明

基於製造商唯一的責任，本公司在此聲明本產品符合適用法規及標準。本文件結尾處有符合聲明之副本。技術文件已歸檔：

Hilti Entwicklungsgesellschaft mbH | Tool Certification | Hiltistrasse 6 | D-86916 Kaufering, Germany

## 2 安全性

### 2.1 一般安全操作說明

除操作說明各章節所述之安全預防措施外，須隨時嚴格遵守下列規定。

- ▶ 閱讀所有操作說明。未遵守下列所有操作說明可能會導致電擊、火災事故及 / 或嚴重的傷亡。
- ▶ 如果設備與電子機具配合使用，請閱讀並遵循電子機具的操作說明和所有的警告。
- ▶ 不可改裝本設備。



2297598

繁體中文

337

- ▶ 針對工作使用正確的設備。請勿將機具用於非規定之用途，請僅依規定使用在運作無礙狀態的機具。
- ▶ 在開始使用設備之前，請先瞭解正確的操作程序和任何與將要吸除的物質相關的危險資訊，以及這些材料可如何處置。
- ▶ 請將周遭環境的影響列入考量。不可在有發生火災或爆炸危險的地方使用此設備。
- ▶ 僅限熟悉產品、已接受過安全使用訓練且瞭解相關危害的人員可使用本裝置。本裝置並非設計給兒童使用。請多加留意兒童，不得放任其戲玩本裝置。
- ▶ 設備於不使用狀態下，請貯放於安全的地方。設備於不使用狀態下，必須貯放在乾燥、高處、上鎖或兒童無法取得的地方。

## 2.2 工作場所

- ▶ 確保工作場所具有良好的照明。
- ▶ 確保工作場所良好的通風。暴露於通風不良而有粉塵的工作場所，會危害健康。
- ▶ 保持工作場所整齊。請移除工作區域中會使人員受傷的物件。雜亂的工作場所可能導致意外事故。
- ▶ 請勿在可能容易發生爆炸的場所操作本裝置（例如有可燃性液體、氣體或粉塵存在的地方）。電器產生的火花可能會引燃粉塵或煙霧。

## 2.3 電力安全

- ▶ 設備的電源線插頭必須與插座相符合。請勿以任何方式變更插頭。請勿將變壓器使用在接地的裝置上。未經改裝的插頭與規格相符的插座可降低發生電擊事故的危險。
- ▶ 僅可將插頭插入經正確、安全安裝，同時符合當地法規之合適連接地面（接地）插座中。若您對於插座的連接地面（接地）功效感到疑惑時，請將它交由合格的專員檢查。
- ▶ 免讓身體碰觸到如管線、散熱器、烹調器具、爐灶與冰箱等與土地或地表接觸之物品。身體如果接觸這些接地面會增加觸電的危險。
- ▶ 檢查確認電源線是否遠離水窪處。
- ▶ 定期檢查設備的電源線，並在發現損壞時請Hilti維修中心予以更換。定期檢查延長線，並在發現損壞時予以更換。
- ▶ 設備運作時，電源線或延長線若受損，請勿碰觸。將電源線插頭自插座拔離。受損的電源線或延長線可能有發生電擊的危險。
- ▶ 請勿濫用電纜來攜帶設備、將其掛起或從插座中拔出插頭。使電源線遠離高溫、油、鋒利的邊緣或移動中的機具部件。電纜線損壞或纏繞會增加發生電擊事故的危險。
- ▶ 於室外操作電器時，務必適用於戶外的延長線。使用適合在戶外使用的延長線可降低電擊事故發生的風險。
- ▶ 若電源中斷，請將設備關閉並將插頭從插座中拔出。
- ▶ 設備上的插座僅能用於操作說明中所規範的用途上。
- ▶ 勿在設備髒污或潮濕時進行操作。粉塵（特別是導電材料所產生的粉塵）或設備表面的濕氣可能會造成電擊事故。因此，髒髒或積著粉塵的設備應定期由Hilti維修中心檢查，尤其是當設備常用於具備導電性質時。
- ▶ 過載有導致失火之虞！將電動工具插入設備插座時，請勿超過最大容許電流8安培。

## 2.4 人員安全

- ▶ 使用本產品作業時，請提高警覺，注意進行中的工作並善用常識。若您感到疲倦或仍處於藥品、酒精或藥物的影響，請勿使用本真空吸塵器。裝置如有使用不慎，可能會導致嚴重傷害。
- ▶ 使用設備或進行設備維修時，使用者及周圍人員都必須戴上適當的護目鏡、安全帽、耳罩、防護手套、防護鞋及防護口罩。
- ▶ 請確認真空吸塵器不會滾動或掉落。
- ▶ 咬合轉輪煞車，使得真空吸塵器可穩固立起。如果轉輪煞車未咬合，真空吸塵器可能會運轉失控。
- ▶ 遵守國家的意外事故防範法規。
- ▶ 如果機具可連接吸塵裝置與集塵設備，請連接並適當使用這些設備。使用真空吸塵器可降低與粉塵有關的危險。
- ▶ 當插入設備插座的電動工具開啟時，吸塵器會自動開啟。吸塵器意外啟動可能會造成人身傷害。

## 2.5 真空吸塵器的安全說明

- 在開始使用設備之前，操作人員必須充分了解正確的操作程序和任何與將要吸除的物質相關的危險資訊，以及這些材料可如何處置。
- 本設備不可用於清潔人體或動物。
- 本設備不可以於自動或半自動系統中連續操作。



- 勿踩踏本設備（勿作為梯子）。
- 勿在水中使用設備。

## 2.6 吸除材料

- ▶ 請勿吸除會危害身體健康、易燃及 / 或爆炸性粉塵（例如鎂或鋁質粉塵等）。請勿使用本設備吸除溫度超過60°C（140°F）的物質（例如尚有火星的菸頭、灰燼等）。
- ▶ 在工作開始前，請務必檢查工作過程中可能產生有害粉塵的危險等級。有害物質諸如石棉與鉛皆不在產品的預期用途中，且不得對其加工 → 頁次 340。若您仍對含鉛或含石棉的物料進行加工，您所購買產品之原廠保固將失效。
- ▶ 研磨、切割和鑽孔時產生的粉塵可能含有危險的化學物質。例如：鉛或以鉛為基底的顏料；磚塊、混凝土和其他建材產品、天然石材和其他含石英質的產品；橡木、山毛櫸等特定木材以及化學處理的木材；石棉或含有石棉的物質。根據操作員工作時接觸的物質危險等級來決定操作員和其他人員暴露在該環境的程度。採取必要的措施，以將暴露相關條件維持在安全等級上，例如：使用吸塵系統或配戴合適的防護面罩。降低在該環境下的暴露程度的一般措施包括：
  - ▶ 工作區域保持良好通風
  - ▶ 避免長時間接觸粉塵
  - ▶ 清除臉部和身體上的粉塵
  - ▶ 穿著防護衣，用水和肥皂清洗裸露在外的身體部位。
- ▶ 勿使用設備吸除易燃、具爆炸或腐蝕性的液體（冷卻液及潤滑劑、汽油、溶劑、酸質（pH<5）、鹼質（pH>12.5）等）。
- ▶ 如有泡沫或液體溢出，應立即關閉設備。
- ▶ 使用真空吸塵器吸除溫度高達60°C（140°F）的溫熱材料時，請戴上防護手套。
- ▶ Tragen Sie 處理礦物鑽渣時請穿戴個人防護裝備，並且避免接觸到皮膚（pH > 9，具腐蝕性）。
- ▶ 避免接觸鹼液或酸液。若不慎接觸，請以清水沖洗。若接觸滲出液體，請以大量清水沖洗眼睛並就醫。

### VC 5L

#### 額外適用於L級真空吸塵器

- ▶ 粉塵等級L設備適合吸除乾性非易燃粉塵、液體、木屑以及暴露限值 > 1 mg/m<sup>3</sup>之危險粉塵。

### VC 5M

#### 額外適用於M級真空吸塵器

- ▶ 粉塵等級M設備適合吸除乾性非易燃粉塵、液體、木屑以及暴露限值 ≥ 0.1 mg/m<sup>3</sup>之危險粉塵。

## 2.7 真空吸塵器的使用與保養

- ▶ 本吸塵器必須隨時有人看管。
- ▶ 避免真空吸塵器結霜。
- ▶ 定期檢查容器水平高度監控系統（浮子）是否有髒污和可見的損壞，視需要清除浮子較粗大的髒污。
- ▶ 裝回真空吸塵器上蓋時，應小心不要夾到手指或損壞電源線。如此可預防受傷或損壞的危險。
- ▶ 檢查真空吸塵器及其配件是否有任何損壞。為確保運作無瑕疵且能如預期發揮效果，需小心檢查其防護套、安全裝置，以及零件上是否有任何細微的損傷。檢查移動性零件的功能是否無瑕疵，無任何零件損壞。為了確保真空吸塵器運作正常，所有零件必須正確安裝且符合需求。
- ▶ 請將真空吸塵器交由合格專業人員維修，並使用Hilti原廠備件。如此一來才能確保真空吸塵器的安全性。
- ▶ 真空吸塵器不使用（暫停使用時）或進行清潔維護以及更換過濾網或配件前，務必將電源線拔離插座。本安全預防措施可防止真空吸塵器意外啟動。
- ▶ 不可以拉扯電源線的方式，將真空吸塵器移至新的工作位置。真空吸塵器的轉輪不可壓過電源線。
- ▶ 請勿使用起重機搬運真空吸塵器。

### VC 5M

#### 額外適用於M級真空吸塵器

- ▶ 搬運設備前和不使用時，請關上軟管入口插座的蓋子。



#### 3.1 產品總覽

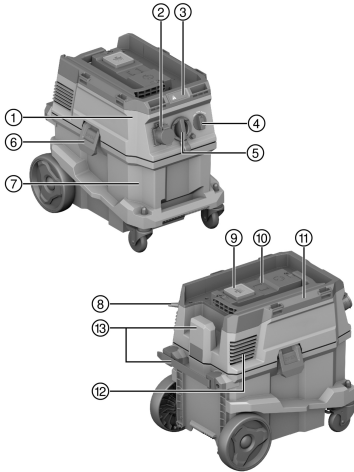

- ① 真空吸塵器上蓋
- ② 設備上的插座 (選配)
- ③ 顯示和控制面板
- ④ 控制開關
- ⑤ 吸塵軟管插座 (吸塵軟管)
- ⑥ 容器鎖扣
- ⑦ 廢棄材料容器
- ⑧ 電源線
- ⑨ 「手動濾芯清潔」操作按鈕
- ⑩ 無線電模組的盲蓋 (可選)
- ⑪ 握把
- ⑫ 排氣口
- ⑬ 電源線搬運鈎 (含固定方法)

#### 3.2 用途

此處所述產品為通用的商用型真空吸塵器，例如建築工地、旅館、學校、醫院、工廠、商店、辦公室和租賃業務。本產品可用於乾溼區域。

本產品不可用於清潔人體或動物。禁止在水中使用本設備。

該產品未經核准使用於 **Hilti SafeSet**。

- ▶ 在開始使用產品之前，請先瞭解正確的操作程序和任何與您要處理之物質相關的危險資訊，以及這些材料可如何安全地處置。
- ▶ 本產品不可以於自動或半自動系統中連續操作。
- ▶ 為降低受傷的危險，僅可用 **Hilti** 原廠機具及配件。
- ▶ 使用防靜電吸塵軟管可防止靜電效應。
- ▶ 勿吸除可能刺穿集塵袋並導致人員受傷的物件或材料 (例如尖銳或鋒利的物件)。
- ▶ 勿踩踏本產品 (勿作為梯子)。
- ▶ 遵守國家的意外事故防範法規。

#### 應用領域

本產品適合以下商業應用：

- 牆壁或地板表面的濕式及 / 或乾式清潔。
- 收集由 **Hilti** 鑽石研磨機、鑽石切割機、電鏈鑽與使用乾式切割岩心鑽頭的岩心鑽孔機具所產生的少量粉塵。
- 吸除溫度  $\ll 60\text{ }^{\circ}\text{C}$  ( $140\text{ }^{\circ}\text{F}$ ) 的油或液體。

#### VC 5L

##### 額外適用於L級真空吸塵器

吸除乾性、不易燃之粉塵、液體、木屑及暴露限值  $> 1\text{ mg/m}^3$  (粉塵等級L) 之危險粉塵。

#### VC 5M

##### 額外適用於M級真空吸塵器

吸除乾性、不易燃之粉塵、液體、木屑及暴露限值  $\geq 0.1\text{ mg/m}^3$  (粉塵等級L) 之危險粉塵。

使用真空吸塵器時當排出的氣體可能會回到室內時，必須確保室內有足夠的換氣率。請遵守國家規定。

#### 3.3 項目供應數

濕式 / 乾式真空吸塵器含濾芯、吸塵軟管附可轉式連接頭 (位於真空吸塵器端) 及配件用接頭、操作手冊。





關於本產品，您可於當地[www.hilti.group](http://www.hilti.group)或網站查詢其他經過認證可搭配使用的系統產品：  
Hilti Store

## 4 技術資料

### 4.1 產品特性

	VC 5L	VC 5M
重量	11 kg	11 kg
規格 (長 x 寬 x 高)	530 mm × 380 mm × 500 mm	530 mm × 380 mm × 500 mm
容器容量	30 ℓ	30 ℓ
有效粉塵容量	23 kg	23 kg
有效水溶液容量	20 ℓ	20 ℓ
空氣溫度	-10 °C ... 40 °C	-10 °C ... 40 °C
濾芯清潔功能	手動	手動
外加載重上限。	25 kg	25 kg
AC頻率	50 Hz ... 60 Hz	50 Hz ... 60 Hz
防護等級	I	I
防護等級	IP X4	IP X4

### 4.2 額定電壓

	100V	110V	110 V (GB 32 A)
額定功率	1,000 W	1,100 W	1,100 W
電動工具內建設備插座之連接功率	•/•	•/•	600 W
電源連接 (類型)	VCT 3×2 mm <sup>2</sup>	VCTF 3×2 mm <sup>2</sup>	H07 RN-F 3G 1.5 mm <sup>2</sup>

	220 - 240 V	220 - 240 V (CH)	220 - 240 V (GB)
額定功率	1,200 W	1,200 W	1,200 W
電動工具內建設備插座之連接功率	2,300 W	1,100 W	1,900 W
電源連接 (類型)	H07 RN-F 3G 1.5 mm <sup>2</sup>	H07 RN-F 3G 1.5 mm <sup>2</sup>	H07 RN-F 3G 1.5 mm <sup>2</sup>

	220 - 240 V (NZ)
額定功率	1,200 W
電動工具內建設備插座之連接功率	1,200 W
電源連接 (類型)	H07 RN-F 3G 1.5 mm <sup>2</sup>

### 4.3 最大容積流速及最大真空吸力

	100V	110V	220 - 240 V
最大容積流速 (渦輪)	70 ℓ/s	71 ℓ/s	74 ℓ/s
最大容積流速 (軟管末端)	144 m <sup>3</sup> /h (40 ℓ/s)	144 m <sup>3</sup> /h (40 ℓ/s)	144 m <sup>3</sup> /h (40 ℓ/s)
最大真空壓力	19.5 kPa (195 mbar)	21.5 kPa (215 mbar)	22.5 kPa (225 mbar)

	220 - 240 V (CH)	220 - 240 V (GB)	220 - 240 V (NZ)
最大容積流速 (渦輪)	74 ℓ/s	74 ℓ/s	74 ℓ/s
最大容積流速 (軟管末端)	144 m <sup>3</sup> /h (40 ℓ/s)	144 m <sup>3</sup> /h (40 ℓ/s)	144 m <sup>3</sup> /h (40 ℓ/s)
最大真空壓力	22.5 kPa (225 mbar)	22.5 kPa (225 mbar)	22.5 kPa (225 mbar)



#### 4.4 噪音和震動資訊 (量測依據EN 60335)

釋放的音壓級數 ( $L_{pA}$ )	76 dB(A)
無法判定的音壓級數 ( $K_{pA}$ )	2 dB(A)
震動噪音值	< 2.5 m/s <sup>2</sup>

## 5 延長線的使用

### 延長線的使用



#### 警告

受損的電源線會造成危險！當機具運轉時，如果發現電源線或延長線受損，請勿碰觸。請將電源線插頭自插座拔除。

- ▶ 請定期檢查設備的電源線，並在發現損壞時，請合格的電力專員更換。
- 僅可使用經認可的延長線類型，且必須使用口徑（截面積）足夠的導線。否則機具的效率會下降且延長線會過熱。
- 定期檢查延長線是否損壞。
- 並更換受損的延長線。
- 戶外工作時，僅可使用經認可並標記適合戶外使用的延長線。



有關建議之最小導體截面積與纜線長度的資訊，可透過本文件最後QR碼形式的連結查看。

## 6 工作場所的準備工作



#### 注意

有受傷的危險！產品意外啟動。

- ▶ 在調整機具或變更配件前，請先拔除電源線。

請遵守本文件中與產品上的安全說明和警告。

## 7 工作場所的準備工作

### 7.1 裝入集塵袋 (刷毛布) 2

1. 請將電源線插頭自插座拔除。
2. 打開兩個容器鎖扣。
3. 將吸塵器上蓋向上從廢棄材料容器中取出。
4. 必要時請將卸下整個集塵袋。
5. 將帶有轉接頭的集塵袋放在兩個定位銷上。
6. 將真空吸塵器上蓋裝回廢棄材料容器上。
7. 鎖上兩個容器鎖扣。
8. 檢查確認是否已正確裝回真空吸塵器上蓋，以及是否牢固。
9. 連接吸塵軟管。

### 7.2 更換 (塑膠) 集塵袋 3

1. 請將電源線插頭自插座拔除。
2. 打開兩個容器鎖扣。
3. 將吸塵器上蓋向上從廢棄材料容器中取出。
4. 必要時請將卸下整個塑膠集塵袋。
5. 將新的 (塑膠) 集塵袋裝入廢棄材料容器內，並將集塵袋翻開並套到廢棄材料容器邊緣上。
  - ▶ 集塵袋的開孔必須位於廢棄材料容器內側。
  - ▶ 將已裝入之集塵袋對準至正確位置，黑線應位在容器邊緣上。
6. 將真空吸塵器上蓋裝回廢棄材料容器上。
7. 鎖上兩個容器鎖扣。
8. 檢查確認是否已正確裝回真空吸塵器上蓋，以及是否牢固。



## 9. 連接吸塵軟管。

### 7.3 更換濾芯

1. 打開兩個容器鎖扣。
2. 將吸塵器上蓋向上從廢棄材料容器中取出。
3. 取下過濾器鎖扣（螺絲扣）。
4. 拆下濾盤。
5. 小心取出用過的過濾器。
  - ▶ 確保沒有灰塵掉入渦輪機開口！
6. 將新的過濾器放在吸塵接頭上。
7. 將濾盤平放在過濾器上。
8. 請安裝過濾器鎖扣。
9. 檢查濾芯是否正確安裝，並將吸塵頭放在廢棄材料容器上。

## 8 操作

### 8.1 使用濾芯清潔功能

真空吸塵器具有手動濾芯清潔功能。為獲得最大吸力，請定期使用濾芯清潔功能。

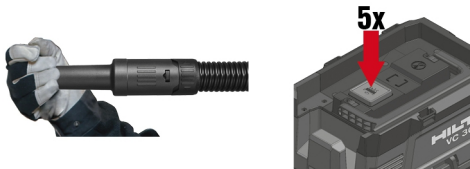

1. 封住軟管末端。
2. 等候達到最大真空壓力。
3. 連續按下操作按鈕 4到5次。

### 8.2 操作真空吸塵器

#### 注意

有害健康粉塵有造成人員受傷之虞！如果不使用濾芯，則已吸取的有害材料可能會溢出。

- ▶ 僅可在裝入過濾器元件後，才可使用真空吸塵器。

1. 在將電源線插入電力插座前，檢查功能選擇開關是否在**OFF**位置上。
2. 將真空吸塵器電源線插入插座。
3. 將控制開關轉到**ON**位置。

### 8.3 使用電子機具插座

電子機具插座僅可用於將電子機具直接連接到真空吸塵器。

在使用連接在電子機具插座上的電子機具時，務必遵守該電子機具的操作說明及其中的安全須知。

關閉電子機具後，真空吸塵器將繼續運轉一小段時間，以確保粉塵全部移出吸塵軟管。

僅適用於瑞士和列支敦斯登市場：請僅在乾燥的環境條件下使用該電子機具插座。

1. 自插座拔離真空吸塵器的電源插頭。
2. 檢查確認所連接之電子機具的最大功率是否在電子機具插座的最大容許功率範圍內，請參照章節「技術數據」以及電子機具插座上標示的資訊。
3. 插入電子機具的電源插頭前，請確保電子機具已關閉。
4. 將電子機具的電源插頭插入電子機具插座中。
5. 將真空吸塵器的電源插頭插入插座。
6. 將開關控制旋鈕轉到**AUTO**位置。
7. 開啟電子機具。



## 8.4 吸除乾燥粉塵

 在吸除乾燥粉塵之前（尤其是來自礦材的粉塵），請務必檢查以確保容器內裝入正確的集塵袋。如此一來，您方能輕鬆處置由所真空吸塵器吸除的廢棄材料。

- ▶ 檢查濾芯是否乾燥，並安裝了正確類型的集塵袋。

## 8.5 吸除液體

### 8.5.1 準備和執行

 儘可能以不同的濾芯吸除液體。

1. 將廢棄材料容器中的集塵袋取出。
2. 檢查容器水平高度監控系統的浮子，並在必要時清潔浮子。
3. 注意在操作過程中吸力的變化，例如啟動容器水平高度監控系統時。

### 8.5.2 鬆開容器水平高度監控系統

當廢棄材料容器達到最大填裝狀態時，將啟動容器水平高度監控系統。清空廢棄材料容器以繼續操作。

 大量抽取時，液體會積聚在過濾器中並限制浮子的功能。請定期讓液體從過濾器完全排出。

1. 將控制開關轉到**OFF**。
2. 請將電源線插頭自插座拔除。
3. 打開兩個容器鎖扣。
4. 將廢棄材料容器的真空吸塵器上蓋掀開取出，並將廢棄材料容器置於平坦表面。
5. 利用凹槽握住廢棄材料容器，並倒出內容物將其清空。
6. 檢查容器水平高度監控系統的浮子，並在必要時清潔浮子。
7. 將吸塵頭放在廢棄材料容器上並關上兩個容器鎖扣。

## 8.6 使用真空吸塵器後

1. 將控制開關轉到**OFF**位置。
2. 請將電源線插頭自插座拔除。
3. 清空容器，並用濕布清潔真空吸塵器。
4. 將真空吸塵器貯放在安全、乾燥且未經授權使用者無法取得的地方。
  - ▶ 注意 本真空吸塵器僅可收納於室內。

### 8.6.1 使用真空吸塵器灰塵後

 使用機型為M級起的真空吸塵器，務必使用集塵袋。藉此讓吸除材料排空並且幾乎沒有灰塵。

1. 打開兩個容器鎖扣。
2. 將廢棄材料容器的真空吸塵器上蓋掀開取出，並將廢棄材料容器置於平坦表面。
3. 利用凹槽握住廢棄材料容器，並倒出內容物將其清空。
  - ▶ 用於M級真空吸塵器：從廢棄材料容器中取出集塵袋，並按照適用的規定處理集塵袋。
4. 用水管清潔廢棄材料容器。
5. 用濕布清潔真空吸塵器和廢棄材料容器的密封表面。
6. 讓廢棄材料容器充分乾燥。
7. 將吸塵頭放在廢棄材料容器上並關上兩個容器鎖扣。

### 8.6.2 使用真空吸塵器吸除液體後

1. 打開兩個容器鎖扣。
2. 將廢棄材料容器的真空吸塵器上蓋掀開取出，並將廢棄材料容器置於平坦表面。
3. 利用凹槽握住廢棄材料容器，並倒出內容物將其清空。





4. 用水管清潔廢棄材料容器。
5. 用濕布清潔真空吸塵器和廢棄材料容器的密封表面。
6. 將吸塵頭與容器分開放置，以使濾芯和容器乾燥。

## 9 真空吸塵器的保養說明

### 警告

**電力危險！** 損壞的電子零件會造成嚴重的人員電擊傷害。

- ▶ 電子零件應僅由專業電氣人員維修。
- ▶ 保持真空吸塵器尤其是握把表面的清潔，避免油脂及潤滑油。勿使用含矽膠的清潔劑或亮光劑。
- ▶ 通風口阻塞時請勿使用真空吸塵器。請使用乾燥的刷子小心清潔通風口。請勿讓異物進入渦輪機開口。
- ▶ 定期使用微濕抹布清潔真空吸塵器外部。請勿使用噴霧系統或加壓蒸汽 / 噴水或流水系統來清潔，這樣可能會對真空吸塵器的電力安全性造成不良影響。
- ▶ 清潔時請特別留意容器的頂部邊緣及凹槽，這攸關廢棄材料容器與吸塵器上蓋之間是否密封。

## 10 搬運和貯放

本真空吸塵器的廢棄材料容器已滿時，切勿搬動。

本真空吸塵器不得掛在起重機上。

- ▶ 從固定裝置取下所有鬆脫的配件工具。
- ▶ 在將本真空吸塵器搬移至另一個地點前，請先將其清空。
- ▶ 不可傾倒本真空吸塵器，如已吸集液體，則僅可在直立狀態下搬運本真空吸塵器。
- ▶ 請使用錐形套將軟管的兩端連接起來以便搬運。

VC 5M

適用於M級真空吸塵器

### 警告

**有害健康粉塵有造成人員受傷之虞！** 吸除的有害物質可能會從吸塵軟管插座溢出。

- ▶ 搬運和未使用真空吸塵器時，請關上軟管入口插座的蓋子。

## 11 故障排除

若您遇到未列出的問題或是無法自行排除的問題，請聯絡Hilti維修中心。

故障	可能原因	解決方法
無吸塵功率或吸塵功率降低。	濾芯堵塞或過於老舊。	<ul style="list-style-type: none"> <li>▶ 請檢查廢棄材料容器的裝填狀態。</li> <li>▶ 使用手動濾芯清潔功能。 → 頁次 343</li> <li>▶ 請視需要更換過濾器。</li> </ul>
	未裝入濾芯。	▶ 插入適用的濾芯。
視覺警示訊號（吸塵性能減弱）	集塵袋已滿。	▶ 更換集塵袋。
	髒污物或粉塵堵塞過濾器。	▶ 按下手動濾芯清潔功能（關閉吸塵軟管開口以獲得最佳清潔效果）。
	機具上的吸塵軟管或集塵罩阻塞。	▶ 清潔吸塵軟管與集塵罩。
設備中的粉塵飛出。	濾芯未正確安裝。	▶ 再次正確安裝濾芯。
	濾芯已損壞。	▶ 安裝新的濾芯。
	未裝入濾芯。	▶ 插入適用的濾芯。
不經意開啟，或使用者遭電擊（靜電放電）時，設備會自行關閉。	靜電電荷未被導離 – 設備所連接的電源插座未接地。	▶ 將設備連接至接地電源插座並使用防靜電吸塵軟管。
馬達不會重新啟動。	市電斷路器跳開。	<ul style="list-style-type: none"> <li>▶ 重新設定斷路器。</li> <li>▶ 如果斷路器又再度跳開，找出電流過載的原因。</li> </ul>



故障	可能原因	解決方法
馬達不會重新啟動。	廢棄材料容器已滿。	▶ 關閉設備並清空廢棄材料容器。
	馬達過熱保護斷電系統已啟動。	▶ 關閉設備，冷卻5分鐘。 ▶ 若馬達未啟動，請將本設備送回Hilti維修中心。
	馬達因高溫斷電系統而反覆關閉。	▶ 請使用乾燥的刷子小心清潔通風口。
馬達設定在「AUTO」時不運轉。	設備故障或未正確插入主電源。	▶ 確認電源線插頭完全已插入電源，並確認機具可正常運作。

## 12 廢棄設備處置

Hilti機具或設備所採用的材料大部分均可回收再利用。材料在回收前必須正確地分類。在許多國家中，您可以將舊機具及設備送回Hilti進行回收。詳情請洽Hilti維修中心，或當地Hilti代理商。



- ▶ 不可將電動工具、電動裝置和電池當成一般垃圾丟棄！

## 13 製造商保固

- ▶ 如果您對於保固條件有任何問題，請聯絡當地Hilti代理商。

Hilti Taiwan Co., Ltd.

24F., No. 16, Xinzhan Rd., Banqiao Dist., New Taipei City 220, Taiwan (R.O.C.)

Tel. 0800-221-036

## 14 其他資訊

有關於操作、技術、環境和回收的更多資訊，請參訪以下連結：

[qr.hilti.com/manual/?id=2297598&id=2298710](http://qr.hilti.com/manual/?id=2297598&id=2298710)

您也可在文件最後找到本連結的QR碼。

# 原版操作說明

## 1 关于本操作说明的信息

### 1.1 关于本操作说明

- 首次使用或操作产品前，先阅读本操作说明。这是安全、无故障操作和使用产品的先决条件。
- 请注意本操作说明中以及产品上的安全说明和警告。
- 请务必将本操作说明与本产品保存在一起，确保将操作说明随产品一起交给他人。

### 1.2 符号说明

#### 1.2.1 警告

警告是为了提醒您在处理或使用此产品时会发生的危险。使用以下信号词：

-危险-

危险！

- ▶ 用于让人们能够注意到会导致严重身体伤害或致命的迫近危险。

-警告-

警告！

- ▶ 用于提醒人们注意可能导致严重或致命伤害的潜在危险。



-小心-

小心！

▶ 用于提醒人们注意可能造成人身伤害、设备损坏或其他财产损失的潜在危险情况。

### 1.2.2 文档中的符号

我们的文档中使用以下符号：

	请在使用之前阅读操作说明
	小心
	使用说明和其他有用信息
	处理可回收材料
	不得将电气设备和电池作为生活垃圾处置

### 1.2.3 图示中的符号

我们的图示中使用以下符号：

	这些编号指本操作说明开始处的相应图示
3	图示中的编号反映操作顺序，可能与文本中描述的步骤不同
	位置编号被用于概览图中并表示产品概览段落中的图例编号
	这些符号旨在提醒您在操作本产品时要特别注意的某些要点。

## 1.3 与产品相关的符号

### 1.3.1 产品上的符号

产品上使用下列符号：

	不允许使用起重机进行运输
--	--------------

### 1.4 本产品上的特殊标签

**警告：**本吸尘器含有危害健康的粉尘。排空、保养以及废弃处理集尘袋的操作只能由专业人员在佩戴适当个人防护装备的情况下执行。请只在过滤系统完整且功能完好的情况下使用本吸尘器。

VC 5L



L 吸尘器

VC 5M



M 吸尘器



2297598

## 1.5 产品信息

Hilti 产品设计适用于专业用户，只有经过专门训练的授权人员才允许操作、维修和维护本产品。该人员必须了解可能遇到的任何特殊危险。不按照既定用途使用或由未经培训的人员不正确地使用本产品及其辅助设备可能会带来危险。

型号名称和序列号印在铭牌上。

- ▶ 在下表中填写序列号。在联系喜利得维修中心或当地喜利得机构询问产品时，将要求您提供产品的详细信息。

### 产品信息

湿式/干式吸尘器	VC 5L VC 5M
代次	01
序列号	

## 1.6 符合性声明

制造商全权负责声明，此处所述及的产品符合现行法规和标准。一致性声明副本位于本文档结尾处。

技术文档在此处归档：

Hilti Entwicklungsgesellschaft mbH | Tool Certification | Hiltistrasse 6 | D-86916 Kaufering, Germany

## 2 安全

### 2.1 一般安全说明

除本操作说明各章节所列出的安全说明之外，还必须始终严格遵守以下几点。

- ▶ **请阅读所有操作说明！**不遵守下列所有操作说明可能会导致电击、火灾和/或严重人身伤害。
- ▶ 如果将设备与电动工具配合使用，请阅读并遵守电动工具操作说明以及所有警告事项。
- ▶ 不允许改装设备。
- ▶ 使用正确的设备进行工作。请勿将本设备用于规定以外目的，仅在状态完好的情况下合规使用。
- ▶ 开始使用设备作业前，应了解如何正确操作设备、设备吸取的材料所涉及的任何危害以及如何处置这些材料。
- ▶ 应考虑周围环境的影响。不要将设备用于存在火灾或爆炸危险的场合。
- ▶ 只允许熟悉本设备的人员、接受过如何安全使用本设备的相关培训的人员以及了解由此带来的危险的人员使用本设备。本设备不能由儿童使用。必须监管儿童，确保不得使用本设备玩耍。
- ▶ 当不使用时，请将设备存放在安全的地方。当不使用时，必须将设备存放在干燥、高的位置或锁止，以防儿童接触。

### 2.2 工作场所

- ▶ 确保工作场所保持良好照明。
- ▶ 确保工作场所良好通风。在通风不良的工作场所下灰尘极易损害人体健康。
- ▶ 保持工作场所整洁。所有可能导致伤害的物体都应从工作区域中清除出去。工作场所不整洁可能会导致事故。
- ▶ 不要在易爆环境中，例如存在易燃液体、气体或粉尘的环境中使用该设备。电气设备产生的火花可能会引燃这些粉尘或烟雾。

### 2.3 电气安全

- ▶ 设备供电电缆上的插头必须与插座匹配。不得以任何方式更换插头。对于接地的设备，不要使用适配器插头。未经改装的插头和相配的插座将减少电击危险。
- ▶ 将插头插入合适的已接地电源插座中，该电源插座应正确且安全地安装，并且符合当地规定。如果对电源插座接地连接的有效性存有怀疑，请由合格的专家对其进行检查。
- ▶ 避免人体接触接地表面，如管道、散热片、炊具、炉灶和冰箱。如果您的身体接地，会增加电击危险。
- ▶ 检查以确保供电电缆未位于水坑中。
- ▶ 定期检查设备的供电电缆，如果发现损坏，由 Hilti 维修部门进行更换。定期检查加长电缆，如果发现损坏，则更换它们。
- ▶ 工作时，不要接触已损坏的供电电缆或加长电缆。将供电电缆插头从电源插座上断开。损坏的供电电缆或加长电缆会导致电击危险。
- ▶ 请勿利用电缆搬运、悬挂该设备，或者拽住电缆将插头从插座中拔出。使电缆充分远离热源、油、锐利边缘和运动部件。电缆损坏或缠绕会增加电击危险。



- ▶ 当在户外操作电气设备时，只能使用经认可适合户外操作的加长电缆。使用适合户外使用的加长电缆可降低电击风险。
- ▶ 一旦电源中断，则关闭设备并将供电电缆从电源插座中拔出。
- ▶ 仅将设备的电源插座用于本操作说明中规定的用途。
- ▶ 切勿在设备脏污或潮湿时对其进行操作。在不利条件下，吸附到设备表面的灰尘（特别是导电材料产生的灰尘）或湿气会导致电击危险。因此，必须由 Hilti 服务部门定期检查设备是否有脏污或灰尘，尤其是频繁用于导电材料时。
- ▶ 过载有火灾危险！在设备插座上插着电动工具时，请勿超过 8 安培的最大允许电流。

## 2.4 人身安全

- ▶ 保持警觉，注意您正在进行的工作，并在使用产品时利用您自己的判断力。如果感到疲劳或受毒品、酒精或药物的影响，请勿使用吸尘器。使用设备时，粗心大意可能会导致严重的人身伤害。
- ▶ 当使用设备或执行维护作业时，用户和附近的任何其它人员都必须穿戴适当的护目装置、安全帽、护耳装置、防护手套、安全靴和呼吸防护装置。
- ▶ 请确保吸尘器不会滚动或掉落。
- ▶ 拉紧滚轮制动器，使吸尘器牢固站立。如果未拉紧滚轮制动器，则吸尘器可能失控滑离。
- ▶ 请遵守您所在国家的事故预防法规。
- ▶ 如果提供有用于连接除尘和集尘设施的装置，应确保将它们连接好并正确使用。使用吸尘器可减少尘屑引起的危险。
- ▶ 当设备插座上插着的电动工具接通时，吸尘器会自动接通。吸尘器的意外启动可能会造成人身伤害。

## 2.5 吸尘器安全说明

- 开始使用设备作业前，操作人员必须了解如何正确操作设备、设备吸取的材料所涉及的任何危害以及如何安全处置这些材料。
- 严禁使用本设备对人或动物进行清洗。
- 不要使用设备在自动或半自动系统中进行连续的静止操作。
- 不要站立在本设备上（不要用本设备替代梯子）。
- 不要在水下使用本设备。

## 2.6 所抽吸的材料

- ▶ 不得抽吸有害健康的、易燃和/或易爆粉尘（镁粉或铝粉等）。不要抽吸温度高于 60 °C (140 °F) 的材料（例如灼热的烟蒂、热灰）。
- ▶ 在开始工作之前，务必检查工作过程中可能产生的危害健康的粉尘的危险等级。危害健康的物质，例如石棉和铅明确不包含在产品的合规使用中，并且不允许加工 → 页码 350。如果您仍要加工含铅或石棉的材料，则制造商对您产品的保修将失效。
- ▶ 磨削、抛光、切割和钻孔过程中产生的粉尘可能包含有害化学物质。一些例子包括：铅或铅基涂料；砖、混凝土、其他砖石产品、天然石材和其他含石英的产品；一些木材，例如橡木、山毛榉和化学处理过的木材；石棉或含石棉的材料。根据所处理材料的危险等级，确定操作员和附近人员的暴露程度。采取必要的措施将暴露保持在安全水平内，例如使用集尘系统或佩戴适当的呼吸防护装置。减少暴露的一般措施包括：
  - ▶ 在通风良好的区域进行操作，
  - ▶ 避免长时间接触粉尘，
  - ▶ 清除脸部和身体上的粉尘，
  - ▶ 穿着防护服并用肥皂和水清洗暴露的部位。
- ▶ 不要使用设备抽吸易燃、爆炸性或腐蚀性液体（冷却液和润滑油、汽油、溶剂、酸液 (pH < 5)、碱液 (pH > 12.5) 等)。
- ▶ 如果有泡沫或液体从设备中溢出，则立即关闭设备。
- ▶ 抽吸温度最高 60 °C (140 °F) 的热材料时，戴上防护手套。
- ▶ 在抽吸钻孔泥浆（矿物材料）时请穿戴个人防护装备，避免皮肤接触到泥浆 (pH > 9，腐蚀性)。
- ▶ 避免与碱性或酸性液体相接触。如果意外接触到液体，应用水冲洗。若液体接触到眼睛，应立即用大量清水冲洗，并立即就医。



此外还适用于 **L 吸尘器**

- ▶ L 级粉尘设备适用于吸取干燥的不易燃粉尘、液体、木屑以及暴露限值  $> 1 \text{ mg/m}^3$  的危险粉尘。

此外还适用于 **M 吸尘器**

- ▶ M 级粉尘设备适用于吸取干燥且不易燃的粉尘、液体、木屑以及暴露限值  $\geq 0.1 \text{ mg/m}^3$  的危险粉尘。

## 2.7 吸尘器的使用和维护

- ▶ 切勿在无人看守的情况下离开吸尘器。
- ▶ 保护好吸尘器，以防霜冻。
- ▶ 定期检查液位监控器（浮子）是否有污垢和可见的损坏，必要时清除浮子上的大颗粒污垢。
- ▶ 安装吸尘器头部时，小心避免夹到手指或损坏供电电缆。否则会造成人身伤害或损坏危险。
- ▶ 检查吸尘器和附件是否有任何损坏。必须仔细检查防护装置、安全装置以及任何已轻微损坏的部件，以确保所有部件都可无故障地按照预定目的工作。检查并确认运动部件无故障、无卡滞地工作，且没有部件损坏。为了确保吸尘器无故障地工作，所有部件都必须正确安装且必须满足必要的要求。
- ▶ 只能由合格的维修人员使用 Hilti 原装备件对吸尘器进行维修。因此，必须维护吸尘器的安全性。
- ▶ 在清洁和维护作业以及更换过滤器或配件之前（休息期间），务必将插头从电源插座上拔下。该预防性安全措施可减少吸尘器意外启动的危险。
- ▶ 切勿通过供电电缆将吸尘器拉到新的工作位置。不要使吸尘器的滚轮碾过供电电缆。
- ▶ 不要用吊车运输吸尘器。

此外还适用于 **M 吸尘器**

- ▶ 在运输设备之前以及设备不使用期间，用盖封闭软管进口插口。

## 3 说明

### 3.1 产品概览 1

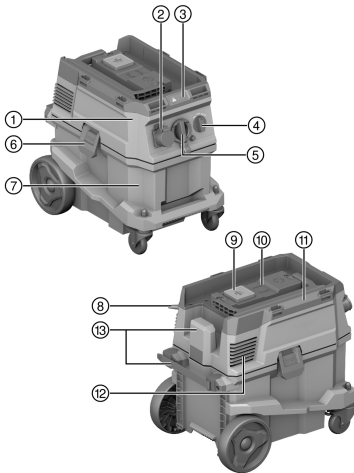

- ① 吸尘器头部
- ② 设备上的电源插座 (可选)
- ③ 显示和控制面板
- ④ 设备开关
- ⑤ 进口插口 (吸尘软管)
- ⑥ 容器锁扣
- ⑦ 污物容器
- ⑧ 供电电缆
- ⑨ “过滤器手动清洁”按钮
- ⑩ 无线模块 (选装) 的盲盖
- ⑪ 把手
- ⑫ 排气口
- ⑬ 供电电缆运输车 (带有固定选项)

### 3.2 合规使用

所述产品是一款用于商业用途 (例如建筑工地、酒店、学校、医院、工厂、商店、办公室和租赁企业) 的通用吸尘设备。该产品适用于干湿区域。

严禁使用本产品对人或动物进行清理。严禁在水下使用。

该产品不允许用于 **Hilti SafeSet**。



- ▶ 开始使用本产品之前，请先了解如何正确操作本产品、与您将使用的材料有关的任何危险以及如何安全地处置这些材料。
- ▶ 不要将本产品用于自动或半自动系统中的连续静止操作。
- ▶ 请仅使用原厂附件和 Hilti 的工具，以避免人身伤害危险。
- ▶ 使用抗静电吸尘软管，以免出现静电效应。
- ▶ 不要抽取可能刺穿集尘袋而造成损伤的物体（例如尖头或锋利的抽取物）。
- ▶ 不要站立在本产品上（不要用其替代梯子）。
- ▶ 遵守您所在国家的事故预防法规。

#### 应用领域

本产品适用于商业用途中的以下应用：

- 对墙面和地板表面进行湿式和/或干式清洁
- 收集 Hilti 金刚石磨具、金刚石刀具、电锤以及使用干切削取芯钻头的取芯钻机产生的少量粉尘。
- 吸取温度不超过 60 °C (140 °F) 的油或液体物质。

#### VC 5L

##### 此外还适用于 L 吸尘器

抽取干燥的不易燃粉尘、液体、木屑以及暴露限值 > 1 mg/m<sup>3</sup> 的危险粉尘 (L 级粉尘)。

#### VC 5M

##### 此外还适用于 M 吸尘器

抽取干燥的不易燃粉尘、液体、木屑以及暴露限值 ≥ 0.1 mg/m<sup>3</sup> 的危险粉尘 (M 级粉尘)。

使用吸尘器时，在排出的空气会回到房间的情况下，必须预先采取措施确保房间内有足够高的换气率 (L)。请遵守所在国的相应法规。

### 3.3 供货范围

湿式和干式吸尘器，包括滤芯、带 (吸尘器端) 旋转套筒和工具套筒的吸尘软管、操作说明



经批准可以与本产品搭配使用的其他系统产品，可以在您当地的 [www.hilti.group](http://www.hilti.group) 购买或访问 Hilti Store 在线订购

## 4 技术数据

### 4.1 产品特性

	VC 5L	VC 5M
重量	11 kg	11 kg
尺寸 (长×宽×高)	530 mm × 380 mm × 500 mm	530 mm × 380 mm × 500 mm
尘箱容量	30 ℓ	30 ℓ
有效粉尘量	23 kg	23 kg
用水量	20 ℓ	20 ℓ
气温	-10 °C ... 40 °C	-10 °C ... 40 °C
过滤器清洁系统	手动	手动
最大额外负载	25 kg	25 kg
供电频率	50 Hz ... 60 Hz	50 Hz ... 60 Hz
保护等级	I	I
保护等级	IP X4	IP X4

### 4.2 额定电压

	100 V	110 V	110 V (英国 32 A)
额定功率	1,000 W	1,100 W	1,100 W
电动工具内置设备插座连接功率	•/•	•/•	600 W
电源连接 (类型)	VCT 3×2 mm <sup>2</sup>	VCTF 3×2 mm <sup>2</sup>	H07 RN-F 3G 1.5 mm <sup>2</sup>



	220 - 240 V	220 - 240 V (中国)	220 - 240 V (英国)
额定功率	1,200 W	1,200 W	1,200 W
电动工具内置设备插座连接功率	2,300 W	1,100 W	1,900 W
电源连接 (类型)	H07 RN-F 3G 1.5 mm <sup>2</sup>	H07 RN-F 3G 1.5 mm <sup>2</sup>	H07 RN-F 3G 1.5 mm <sup>2</sup>

	220 - 240 V (新西兰)
额定功率	1,200 W
电动工具内置设备插座连接功率	1,200 W
电源连接 (类型)	H07 RN-F 3G 1.5 mm <sup>2</sup>

#### 4.3 最大体积流量和最大真空

	100 V	110 V	220 - 240 V
最大体积流量 (涡轮)	70 ℓ/s	71 ℓ/s	74 ℓ/s
最大体积流量 (软管末端)	144 m <sup>3</sup> /h (40 ℓ/s)	144 m <sup>3</sup> /h (40 ℓ/s)	144 m <sup>3</sup> /h (40 ℓ/s)
最大真空	19.5 kPa (195 mbar)	21.5 kPa (215 mbar)	22.5 kPa (225 mbar)

	220 - 240 V (中国)	220 - 240 V (英国)	220 - 240 V (新西兰)
最大体积流量 (涡轮)	74 ℓ/s	74 ℓ/s	74 ℓ/s
最大体积流量 (软管末端)	144 m <sup>3</sup> /h (40 ℓ/s)	144 m <sup>3</sup> /h (40 ℓ/s)	144 m <sup>3</sup> /h (40 ℓ/s)
最大真空	22.5 kPa (225 mbar)	22.5 kPa (225 mbar)	22.5 kPa (225 mbar)

#### 4.4 噪声和振动信息 (按照 EN 60335 标准测量)

排放声压级 (L <sub>pA</sub> )	76 dB(A)
声压级的不确定系数 (K <sub>pA</sub> )	2 dB(A)
振动排放值	< 2.5 m/s <sup>2</sup>

## 5 使用加长电缆

### 使用加长电缆



**-警告-**

损坏的电源线会构成危险！在工作时，不要接触已损坏的电源线或加长电缆。将电源线插头从电源插座上断开。

- ▶ 定期检查设备的电源线，如果发现损坏，则让有资格的专业人员进行更换。
- 只能使用经批准可用于相关应用且导线尺寸 (横截面) 适当的加长电缆类型。否则可能会削弱设备的性能，且导致电缆过热。
- 定期检查加长电缆是否损坏。
- 更换已损坏的加长电缆。
- 进行户外作业时，只能使用具有相应标记且经批准可用于户外作业的加长电缆。



如要获取推荐的最小导线横截面积和电缆长度的相关信息，请扫描文档末尾的二维码。

## 6 工作现场的准备工作



**-小心-**

人身伤害的危险！产品意外启动。

- ▶ 对电动工具进行任何调节前或更换配件前，先拔出电源线插头。

请遵守本文档中以及产品上的安全说明和警告。





## 7 工作准备

### 7.1 装入集尘袋 (抓绒材质)

1. 从电源插座中拔出供电电缆插头。
2. 打开 2 个容器锁扣。
3. 将吸尘器头部从污物容器上抬高。
4. 必要时取下已满的集尘袋。
5. 将集尘袋通过适配器插到两个定位销上。
6. 将吸尘器头部装到污物容器上。
7. 关闭 2 个容器锁扣。
8. 检查以确保吸尘器头部已正确安装并固定。
9. 连接吸尘软管。

### 7.2 更换集尘袋 (塑料)

1. 从电源插座中拔出供电电缆插头。
2. 打开 2 个容器锁扣。
3. 将吸尘器头部从污物容器上抬高。
4. 必要时取下整个塑料集尘袋。
5. 将新的塑料集尘袋装入污物容器，将集尘袋盖住污物容器边缘。
  - ▶ 集尘袋上的孔必须位于污物容器内部。
  - ▶ 请借助黑色线将装入的集尘袋与容器边缘对齐。
6. 将吸尘器头部装到污物容器上。
7. 关闭 2 个容器锁扣。
8. 检查以确保吸尘器头部已正确安装并固定。
9. 连接吸尘软管。

### 7.3 更换滤芯

1. 打开 2 个容器锁扣。
2. 将吸尘器头部从污物容器上抬高。
3. 移除过滤器封盖 (螺旋盖)。
4. 移除滤板。
5. 小心地移除用过的过滤器。
  - ▶ 确保没有灰尘掉入涡轮机开口中！
6. 将新的过滤器放到吸尘装置上。
7. 将滤板齐平地放到过滤器上。
8. 安装过滤器封盖。
9. 检查滤芯是否正确安装，将吸尘器头部安装到污物容器上。

## 8 操作

### 8.1 使用过滤器清洁功能

该吸尘器带有过滤器手动清洁功能。为获得最大的吸尘功率，请定期使用过滤器清洁功能。

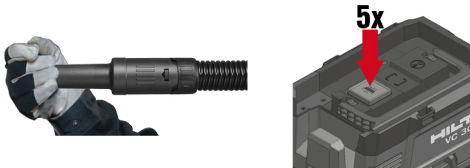

1. 封闭软管末端。
2. 等待达到最大真空压力。
3. 连续按下按钮  4 - 5 次。



## 8.2 操作吸尘器



-小心-

危害健康的粉尘导致受伤危险！如果不使用滤芯，则已抽吸的有害物质可能漏出。

▶ 请只搭配所采用的滤芯来使用本真空吸尘器。

1. 将供电电缆插头插入电源插座之前，请确保功能选择开关处于 **OFF** 位置。
2. 将吸尘器的供电电缆插头插入电源插座。
3. 将设备开关转到位置 **ON**。

## 8.3 使用设备插座



本设备上的电源插座只能用于由吸尘器直接为电动工具供电。

必须遵照插头插在吸尘器上电源插座中的电动工具的操作说明和安全说明。

关闭电动工具后，吸尘器将继续运行一段较短的时间，以确保清除吸尘软管中的所有粉尘。

仅适用于瑞士和列支敦士登市场：仅在干燥环境条件下使用本设备插座。

1. 从电源插座中拔出吸尘器的供电电缆。
2. 检查并确保电动工具吸收的最大功率低于本吸尘器上电源插座的最大允许输出功率（请参见操作说明的“技术数据”部分以及本设备上电源插座处所印的信息）。
3. 将电动工具的供电电缆插头插入电源插座之前，先检查以确保电动工具已关闭。
4. 将电动工具供电电缆插入吸尘器上的电源插座。
5. 将吸尘器的供电电缆插头插入电源插座。
6. 将设备开关转到位置 **AUTO**。
7. 打开电动工具。

## 8.4 吸取干粉尘



吸取干粉尘（特别是矿物材料产生的粉尘）之前，请务必检查以确保容器中安装有正确的集尘袋。然后可清洁、简单地处置吸尘器吸取的材料。

- ▶ 检查并确保滤芯干燥并且安装有类型正确的集尘袋。

## 8.5 抽吸液体

### 8.5.1 准备和执行



如果可能，湿式应用时使用单独的滤芯。

1. 从污物容器中取出集尘袋。
2. 检查液位监控器的浮子并在必要时清洁浮子。
3. 操作过程中请注意吸尘功率的变化，比如触发液位监控器时。

### 8.5.2 液位监控器触发

当污物容器达到最大液位时，会触发液位监控器。清空污物容器，以便可以继续运行。



抽吸较大的量时，液体会积聚在过滤器中并限制浮子的功能。定期彻底排空过滤器中的液体。

1. 将设备开关旋转到 **OFF**。
2. 从电源插座中拔出供电电缆插头。
3. 打开 2 个容器锁扣。
4. 将吸尘器头部从污物容器上抬高，然后将污物容器放到水平面上。
5. 通过提供的凹进抓握处抱住污物容器，倒光其中的废料以将其排空。
6. 检查液位监控器的浮子并在必要时清洁浮子。
7. 将吸尘器头部装到污物容器上，然后关闭 2 个容器锁扣。



## 8.6 使用吸尘器后

1. 将设备开关转到位置 **OFF**。
2. 从电源插座中拔出供电电缆插头。
3. 清空容器，然后用一块湿布清洁吸尘器。
4. 将吸尘器存放放到未经授权的用户无法接近的安全、干燥的地方。
  - ▶ 小心：本吸尘器只能存放在室内。

### 8.6.1 抽取干粉尘后



自 M 级起的吸尘器必须搭配集尘袋一起使用。从而可以清空和废弃处理粉尘负荷较小的抽取物。

1. 打开 2 个容器锁扣。
2. 将吸尘器头部从污物容器上抬离，然后将污物容器放到水平面上。
3. 通过提供的凹进抓握处抱住污物容器，倒光其中的废料以将其排空。
  - ▶ 对于 M 吸尘器：将集尘袋从污物容器中取出，并按照适用的规定对集尘袋进行废弃处理。
4. 用水管清洁污物容器。
5. 用一块湿布清洁吸尘器和污物容器的密封面。
6. 使污物容器变干。
7. 将吸尘器头部装到污物容器上，然后关闭 2 个容器锁扣。

### 8.6.2 抽取液体后

1. 打开 2 个容器锁扣。
2. 将吸尘器头部从污物容器上抬离，然后将污物容器放到水平面上。
3. 通过提供的凹进抓握处抱住污物容器，倒光其中的废料以将其排空。
4. 用水管清洁污物容器。
5. 用一块湿布清洁吸尘器和污物容器的密封面。
6. 将吸尘器头部与容器分开放置，以便干燥滤芯和容器。

## 9 真空吸尘器维护说明



-警告-

**电气危险！** 电气零部件的不当维修会因触电造成严重人身伤害。

- ▶ 电气零部件只能由受过培训的专业人员进行维修。
- ▶ 保持真空吸尘器干燥、清洁和没有油脂，特别是其把手表面。不要使用含硅的清洁剂。
- ▶ 当出风口堵塞时，切勿操作本真空吸尘器！使用干燥的刷子小心清洁通风孔。不要使异物进入涡轮机开口内部。
- ▶ 定期用微湿的布清洁真空吸尘器外部。不要使用喷淋系统、压力喷射式洗涤剂或流水进行清洁，否则可能对真空吸尘器的电气安全产生负面影响。
- ▶ 尤其要注意清洁容器上边缘及其凹槽，因为这对于废料容器与真空吸尘器顶部之间的密封性至关重要。

## 10 运输和存放

污物容器满时，不得搬运真空吸尘器。

不得将真空吸尘器吊在起重机上。

- ▶ 从支架上取下所有松动的配套工具。
- ▶ 请先排空真空吸尘器，然后再将其搬运到其他地点。
- ▶ 抽取液体后，请勿倾翻真空吸尘器，仅在竖直状态下运输真空吸尘器。
- ▶ 使用锥形转接器将软管的两端方便地连接到一起，以进行运输。



## 针对 M 级真空吸尘器

### -警告-

危害健康的粉尘导致受伤危险！已抽吸的有害物质可能通过吸尘软管进口插口漏出。

- ▶ 在运输真空吸尘器之前以及真空吸尘器不使用期间，用盖封闭软管进口插口。

## 11 故障排除

如果您遇到的问题未在该表中列出或您无法自行解决问题，请联系 **Hilti** 维修中心。

故障	可能原因	解决方案
无吸尘功率或吸尘功率降低。	滤芯堵塞或过旧。	<ul style="list-style-type: none"> <li>▶ 请检查污物容器的液位。</li> <li>▶ 请使用过滤器手动清洁功能。 → 页码 353</li> <li>▶ 按需更换过滤器。</li> </ul>
	未装入任何滤芯。	▶ 插入合适的滤芯。
光学警告信号 (吸尘功率降低)	集尘袋已满。	▶ 更换集尘袋。
	滤芯被污垢或粉尘堵塞。	▶ 请操纵过滤器手动清洁功能 (封闭集尘软管开口，以确保最佳的清洁性能)。
	吸尘软管或电动工具上的防尘罩堵塞。	▶ 清洁吸入软管和防尘罩。
粉尘从设备中吹出。	滤芯安装不正确。	▶ 重新正确安装滤芯。
	滤芯损坏。	▶ 安装新滤芯。
	未装入任何滤芯。	▶ 插入合适的滤芯。
设备自动关闭或意外打开或通过用户静电放电。	静电荷未消散 — 设备与未接地的电源插座相连。	▶ 将设备连接到带接地保护的电源插座，并使用抗静电软管。
电机不重新启动。	电源断路器已跳闸。	<ul style="list-style-type: none"> <li>▶ 复位断路器。</li> <li>▶ 如果再次跳闸，则查找出现过载电流的原因。</li> </ul>
	污物容器已满。	▶ 关闭设备并排空污物容器。
	电机过热保护切断功能已经启动。	<ul style="list-style-type: none"> <li>▶ 关闭设备，使其冷却约 5 分钟。</li> <li>▶ 如果电机不启动，则将设备送回 <b>Hilti</b> 维修中心。</li> </ul>
	电机通过其热断路器反复关闭。	▶ 使用干燥的刷子小心清洁通风孔。
当设置到“AUTO”(自动)时，电机不运行。	设备有故障或插头未正确插入。	▶ 确保供电电缆插头完全插入，并检查设备功能是否正常。

## 12 废弃处置

大部分用于 **Hilti** 工具和设备生产的材料是可回收利用的。在可以回收之前，必须正确分离材料。在很多国家，您的旧工具、机器或设备可送至 **Hilti** 进行回收。敬请联系 **Hilti** 服务部门或您的喜利得公司代表获得更多信息。



- ▶ 不要将电动工具、电子设备和电池扔进家庭垃圾中！

## 13 制造商保修

- ▶ 如对保修条件有任何疑问，请联系您当地的 **Hilti** 代表。

## 14 更多信息

关于操作、技术、环保和回收的更多信息请查看以下链接：[qr.hilti.com/manual/?id=2297598&id=2298710](http://qr.hilti.com/manual/?id=2297598&id=2298710)  
文档末尾也提供二维码链接。



# EC Declaration of Conformity | UK Declaration of Conformity



**Manufacturer:**  
**Hilti Corporation**  
Feldkircherstraße 100  
9494 Schaan | Liechtenstein

**UK Importer:**  
**Hilti (Gt. Britain) Limited**  
No. 1 Circle Square, 3 Symphony Park  
Manchester, England, M1 7FS

**VC 5L (01) | VC 5M (01)**

Serial Numbers: 1-9999999999

2006/42/EC | Supply of Machinery (Safety) Regulations 2008

2014/30/EU | Electromagnetic Compatibility Regulations 2016

2011/65/EU | The Restriction of the Use of Certain Hazardous Substances in Electrical and Electronic Equipment Regulations 2012

EN 60335-1-2012, AC:  
2014, A11:2014, A13:2017,  
A1:2019, A2:2019,  
A14:2019, A15:2021

EN IEC 55014-1:2021  
EN IEC 61000-3-2:2019,  
A1:2021

EN 60335-2-69:2012  
EN IEC 55014-2:2021  
EN 61000-3-3:2013, A1:2019

**Dr. Tahar Zrilli**  
Head of Quality and Process Management  
Business Area Electric Tools & Accessories

Schaan, 13.12.2023

**Johannes Wilfried Huber**  
Senior Vice President  
Business Unit Diamond









Hilti Corporation  
LI-9494 Schaan  
Tel.:+423 234 21 11  
Fax:+423 234 29 65  
[www.hilti.group](http://www.hilti.group)



2297598